

AVVISI IMPORTANTI

Generale

- L'operatore dell'apparecchiatura deve leggere e seguire le istruzioni riportate in questo manuale. Un funzionamento o una manutenzione errati possono invalidare la garanzia o provocare lesioni personali.
- Non copiare alcuna parte di questo manuale senza l'autorizzazione scritta di FURUNO.
- Se questo manuale viene perso o si danneggia, contattare il rivenditore per sostituirlo.
- Il contenuto di questo manuale e le specifiche dell'apparecchiatura sono soggetti a modifica senza preavviso.
- Le schermate di esempio (o le illustrazioni) riportate in questo manuale potrebbero non corrispondere a quelle visualizzate sul proprio schermo. Le schermate visualizzate dipendono dalla configurazione del sistema e dalle impostazioni dell'apparecchiatura.
- Conservare questo manuale per riferimento futuro.
- Qualsiasi modifica apportata all'apparecchiatura (incluso il software) da persone non autorizzate da FURUNO invaliderà la garanzia.
- Il logo microSDXC è un marchio della SD Card Association.
- I logo SD, SDHC, SDXC sono marchi di SD-3 LLC.
- Apple, App Store, iPhone, iPod, iPad sono marchi registrati di Apple Inc, registrati negli USA e in altri paesi.
- Android, Google e Google Play sono marchi registrati di Google, Inc.
- FLIR e ClearCruise sono marchi registrati di FLIR Systems, Inc.
- Fusion-Link e PartyBus sono marchi registrati di FUSION Entertainment Ltd.
- L'azienda seguente opera come nostro importatore in Europa, come stabilito nella DECISIONE N. 768/2008/CE.
 - Nome: FURUNO EUROPE B.V.
 - Indirizzo: Ridderhaven 19B, 2984 BT Ridderkerk, Paesi Bassi
- L'azienda seguente opera come nostro importatore nel Regno Unito, come stabilito in SI 2016/1025 e successive rettifiche SI 2019 470.
 - Nome: FURUNO (UK) LTD.
 - Indirizzo: West Building Penner Road Havant Hampshire PO9 1QY, Regno Unito.
- Tutti i tipi ed i nomi dei prodotti sono marchi, marchi registrati o marchi di servizi appartenenti ai rispettivi titolari.

Come smaltire questo prodotto

Smaltire questo prodotto in base alle normative vigenti in materia di rifiuti industriali. Per lo smaltimento negli USA, vedere la home page di Electronics Industries Alliance (<http://www.eiae.org/>) per il corretto metodo di smaltimento.

Come smaltire una batteria usata

Alcuni prodotti FURUNO contengono una o più batterie. Per determinare se il proprio prodotto contiene batterie, vedere la sezione sulla manutenzione. Se vengono usate batterie, avvolgere con nastro i terminali + e - delle batterie prima dello smaltimento per evitare incendi o la generazione di calore provocata da cortocircuito.

Nell'Unione Europea: Il simbolo a forma di cestino barrato indica che nessun tipo di batteria può essere smaltito insieme ai normali rifiuti. Portare le batterie usate in un punto di raccolta apposito in base alle normative nazionali e alla Direttiva sulle batterie 2006/66/UE.

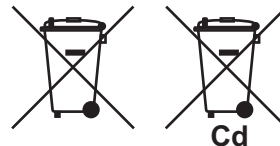

Negli USA: Il simbolo del nastro di Mobius indica che è necessario riciclare le batterie ricaricabili Ni-Cd e acido-piombo. Portare le batterie usate in un punto di raccolta delle batterie in base alle leggi vigenti.



In altri paesi: Non esistono standard internazionali per il simbolo di riciclaggio delle batterie. Il numero di simboli potrà aumentare man mano che altri paesi creeranno dei simboli di riciclaggio specifici in futuro.



ISTRUZIONI PER LA SICUREZZA

Leggere queste istruzioni per la sicurezza prima di utilizzare l'apparecchiatura.



AVVERTENZA

Indica una condizione che, se non evitata, può provocare il decesso o lesioni gravi.



ATTENZIONE

Indica una condizione che, se non evitata, può provocare lesioni lievi o moderate.



Avvertenza, Attenzione



Azione proibitiva



Azione obbligatoria



AVVERTENZA



L'antenna radar invia energia in radiofrequenza (RF) elettromagnetica. Questa energia può essere pericolosa per l'operatore, in particolar modo per gli occhi. Non guardare il radiatore o l'area attorno all'antenna mentre l'antenna è in rotazione.

Nella tabella sono indicate le distanze dei livelli di radiazione a radiofrequenza di 100 W/m² e 10 W/m².

| Antenna Modello | Distanza del punto 100 W/m ² | Distanza del punto 10 W/m ² | Antenna Modello | Distanza del punto 100 W/m ² | Distanza del punto 10 W/m ² |
|--------------------------|---|--|-------------------------|---|--|
| DRS4D-NXT | N/A | 0,7 m | DRS12A-NXT con XN12A | 0,2 m | 2,4 m |
| DRS4DL | N/A | 1,1 m | DRS12A-NXT con XN13A | 0,2 m | 1,9 m |
| DRS4DL+ | N/A | 0,9 m | DRS12A Classe X w/XN12A | 0,3 m | 3,1 m |
| DRS6A-NXT w/XN12A | N/A | 0,6 m | DRS12A Classe X w/XN13A | 0,2 m | 2,9 m |
| DRS6A-NXT w/XN13A | N/A | 0,4 m | DRS25A-NXT con XN12A | 0,5 m | 5,3 m |
| DRS6A Classe X con XN10A | 0,1 m | 3 m | DRS25A-NXT w/XN13A | 0,4 m | 4,4 m |
| DRS6A Classe X w/XN12A | N/A | 2,2 m | DRS25A Classe X w/XN12A | 0,8 m | 7,7 m |
| DRS6A Classe X w/XN13A | N/A | 1,9 m | DRS25A Classe X w/XN13A | 0,7 m | 6,8 m |



Controllare che nessuna persona sia vicina all'antenna del radar prima di accendere il radar.

Una persona colpita da un radar rotante può essere soggetta a gravi lesioni o morte.



Interrompere immediatamente l'alimentazione al quadro comandi in caso di infiltrazioni di acqua nell'apparecchiatura o se dall'apparecchiatura si sprigionano fumo o fiamme.

Il mancato spegnimento dell'apparecchiatura può causare incendi o scosse elettriche.











Il pannello anteriore dell'unità display è in vetro. Maneggiarlo con cura.



Se il vetro si rompe si potrebbe incorrere in lesioni.



Non aprire l'apparecchiatura.

Gli interventi all'interno dell'apparecchiatura devono essere eseguiti esclusivamente da personale qualificato.

|  AVVERTENZA | |
|---|---|
|  | <p>Tenere lontane le unità diverse dall'antenna radar da pioggia e acqua.</p> <p>L'infiltrazione di acqua all'interno dell'apparecchiatura può provocare incendi o scosse elettriche.</p> |
|  | <p>Non smontare o modificare l'apparecchiatura.</p> <p>Lo smontaggio o la modifica dell'apparecchiatura, potrebbe dar luogo a incendi o scosse elettriche.</p> |
|  | <p>Non utilizzare l'apparecchiatura con le mani bagnate.</p> <p>Si potrebbero verificare scosse elettriche.</p> |
|  | <p>Non fare affidamento su un solo dispositivo di navigazione per il governo dell'imbarcazione.</p> <p>Controllare sempre la propria posizione rispetto a tutti gli ausili alla navigazione disponibili, per la sicurezza dell'imbarcazione e dell'equipaggio.</p> |
|  | <p>Un radar è un eccellente ausilio anti-collisione, ma ricordarsi di controllare costantemente le possibili condizioni di collisione.</p> <p>Mantenere alto il livello di vigilanza durante la navigazione.</p> |
|  | <p>Non lasciare oggetti vicino all'antenna radar.</p> <p>Se qualcosa rimane impigliato nell'antenna si potrebbero causare incendi, scosse elettriche o lesioni.</p> |
|  | <p>Utilizzare il fusibile corretto.</p> <p>L'uso del fusibile sbagliato può provocare incendi o danni all'apparecchiatura.</p> |
|  | <p>Non manovrare la nave basandosi solo sull'indicazione di profondità,</p> <p>onde evitare il rischio di incagliamento.</p> |

|  ATTENZIONE | |
|---|---|
|  | <p>L'immagine dell'ecoscandaglio non viene aggiornata se l'impostazione relativa all'avanzamento immagine è su "OFF".</p> |
|  | <p>Non utilizzare detergenti ad alta pressione per pulire questa apparecchiatura.</p> <p>La classificazione di impermeabilità per questa apparecchiatura è riportata nelle specifiche al fondo di questo manuale. Tuttavia, l'utilizzo di dispositivi di pulizia ad alta pressione può causare infiltrazioni d'acqua con conseguente rischio di danneggiamento o di guasto dell'apparecchiatura.</p> |

AVVERTENZA



La funzione ARPA è un notevole supporto alla navigazione. Tuttavia, il navigatore deve controllare tutti i supporti di navigazione disponibili per evitare collisioni.

- Questa funzione disegna automaticamente la traccia di un target radar acquisito automaticamente o manualmente e ne calcola la rotta e la velocità, indicandole attraverso un vettore. Poiché i dati generati dalla funzione ARPA dipendono dai target radar selezionati, è necessario che il radar sia perfettamente sintonizzato per l'uso con ARPA per evitare di perdere i target richiesti o di acquisire e tracciare i target non necessari, come i disturbi del mare e gli echi di ritorno.
- Un target non sempre corrisponde alla terraferma, a una barriera, un'imbarcazione, ma può anche essere costituito dagli echi di disturbo e di ritorno della superficie del mare. Poiché il livello di disturbo cambia a seconda dell'ambiente, è necessario che l'operatore regoli correttamente i controlli antimare, antipioggia e il guadagno per fare in modo che gli echi dei target non vengano eliminati dalla schermata del radar.

ATTENZIONE

La precisione di plottaggio e la risposta di ARPA sono conformi agli standard IMO. La precisione della traccia è influenzata dai seguenti fattori:

- La precisione della traccia è influenzata dal cambiamento della rotta. Sono necessari da uno a due minuti per ripristinare la precisione assoluta dei vettori dopo un repentino cambiamento di rotta. (L'intervallo di tempo effettivo dipende dalle specifiche della bussola giroscopica).
- Il ritardo della traccia è inversamente proporzionale alla velocità relativa del target. Il ritardo è di circa 15-30 secondi per una velocità relativa più alta e di circa 30-60 secondi per una velocità relativa più bassa. I seguenti fattori possono incidere sulla precisione:
 - Intensità eco
 - Lunghezza dell'impulso di trasmissione radar
 - Errore di rilevamento radar
 - Errore bussola giroscopica
 - Variazione di rotta (della propria imbarcazione e dei target)

Informazioni sul display LCD TFT

Il display LCD TFT è costruito secondo le tecniche LCD più recenti e visualizza il 99,99% dei suoi pixel. Il restante 0,01% dei pixel può essere spento o lampeggiare; tuttavia, questo comportamento non è indice di malfunzionamento.

Etichette di sicurezza

Sull'unità display è affissa un'etichetta di sicurezza. Non rimuovere tale etichetta. Nel caso in cui l'etichetta sia mancante o danneggiata, rivolgersi a un agente o a un rivenditore FURUNO per la sostituzione.



Nome: Etichetta di avviso (2)
 Tipo: 03-129-1001-3
 N. di codice: 100-236-743-10

SOMMARIO

| | |
|--|------------|
| INTRODUZIONE | xvi |
| CONFIGURAZIONE DEL SISTEMA..... | xix |
| 1. INTRODUZIONE AL SISTEMA..... | 1-1 |
| 1.1 Comandi, operazioni del touchscreen | 1-1 |
| 1.2 Unità di controllo remota (opzione) | 1-5 |
| 1.2.1 Controllo remoto MCU-002 | 1-5 |
| 1.2.2 Unità di controllo remota MCU-004..... | 1-7 |
| 1.2.3 Unità di controllo MCU-005 | 1-9 |
| 1.2.4 Impostazioni gruppo unità di controllo remota | 1-11 |
| 1.3 Come accendere o spegnere il sistema | 1-13 |
| 1.4 Regolazione della luminosità dello schermo e la tonalità..... | 1-15 |
| 1.5 Schermata principale | 1-16 |
| 1.6 Come selezionare una visualizzazione | 1-18 |
| 1.6.1 Come selezionare una visualizzazione dalla schermata principale | 1-18 |
| 1.6.2 Come selezionare una visualizzazione dalla pagina rapida..... | 1-18 |
| 1.7 Come modificare le icone di visualizzazione..... | 1-19 |
| 1.7.1 Come aggiungere una nuova icona di visualizzazione | 1-19 |
| 1.7.2 Come modificare un'icona di visualizzazione..... | 1-20 |
| 1.8 Funzioni di scorrimento dal bordo | 1-21 |
| 1.9 Area dati..... | 1-23 |
| 1.9.1 Come modificare l'ordine dei dati..... | 1-24 |
| 1.9.2 Come modificare il contenuto di una casella dati..... | 1-24 |
| 1.9.3 Come aggiungere dati a un'area dati | 1-25 |
| 1.9.4 Come eliminare una casella dati | 1-25 |
| 1.9.5 Come modificare il metodo di visualizzazione dei dati nella casella dati | 1-26 |
| 1.9.6 Come regolare la trasparenza dell'area dati | 1-26 |
| 1.9.7 Come visualizzare la velocità 3 assi dal SC-33/SCX-20 | 1-27 |
| 1.10 Interfaccia utente..... | 1-28 |
| 1.11 Schede microSD | 1-29 |
| 1.12 Introduzione al plotter cartografico..... | 1-31 |
| 1.13 Introduzione al radar | 1-32 |
| 1.14 Introduzione all'ecoscandaglio | 1-33 |
| 1.15 Menu Settaggi | 1-34 |
| 1.16 Funzione tap con due dita..... | 1-37 |
| 1.17 Lingua | 1-38 |
| 1.18 Uomo in mare (MOB)..... | 1-38 |
| 1.19 Impostazioni Wireless LAN | 1-40 |
| 1.19.1 Come collegarsi alla rete LAN esistente | 1-40 |
| 1.19.2 Come creare una rete wireless locale..... | 1-42 |
| 1.20 Come creare e accedere all'account Mio TimeZero™ | 1-43 |
| 1.21 Blocco codice PIN | 1-45 |
| 2. PLOTTER CARTOGRAFICO..... | 2-1 |
| 2.1 Tipo Carta | 2-1 |
| 2.2 Ingrandimento, riduzione scala | 2-2 |
| 2.3 Modalità orientamento..... | 2-3 |
| 2.4 Come spostare la carta | 2-3 |
| 2.5 Icona dell'imbarcazione..... | 2-4 |
| 2.5.1 Descrizione | 2-4 |
| 2.5.2 Come mostrare o nascondere il vettore COG, linea di rotta | 2-4 |

| | | |
|-----------|---|------------|
| 2.5.3 | Lunghezza Vettore COG | 2-4 |
| 2.5.4 | Orientamento dell'icona dell'imbarcazione | 2-5 |
| 2.6 | Come ottenere informazioni su un oggetto della carta e sulla carta | 2-6 |
| 2.6.1 | Informazioni sugli oggetti della carta nautica | 2-6 |
| 2.6.2 | Informazioni sulla carta nautica | 2-7 |
| 2.7 | Come trovare la portata e il rilevamento tra due posizioni | 2-7 |
| 2.8 | Schermate multiple del plotter cartografico | 2-8 |
| 2.9 | Testo e oggetti cartografici sulle carte vettoriali | 2-9 |
| 2.9.1 | Controllo della visibilità del testo e delle informazioni degli oggetti sulla carte vettoriali | 2-9 |
| 2.9.2 | Controllo della visibilità degli oggetti cartografici nelle carte S-52 | 2-11 |
| 2.10 | Allarmi | 2-12 |
| 2.10.1 | Allarme Errore Fuori Rotta (XTE) | 2-13 |
| 2.10.2 | Allarme profondità | 2-14 |
| 2.10.3 | Allarme SST | 2-14 |
| 2.10.4 | Allarme velocità | 2-15 |
| 2.10.5 | Allarme guardia in rada | 2-15 |
| 2.10.6 | Allarme velocità vento | 2-17 |
| 2.10.7 | Allarme carburante scarso | 2-17 |
| 2.10.8 | Altre opzioni Allarme | 2-17 |
| 2.10.9 | Lista Allarmi | 2-18 |
| 2.11 | Traccia | 2-18 |
| 2.11.1 | Come avviare e interrompere la registrazione della traccia | 2-19 |
| 2.11.2 | Come visualizzare o nascondere le tracce | 2-19 |
| 2.11.3 | Intervallo di registrazione delle tracce | 2-19 |
| 2.11.4 | Colore della traccia | 2-20 |
| 2.11.5 | Spessore della traccia | 2-23 |
| 2.11.6 | Come creare una rotta con una traccia precedente (seguire traccia) | 2-23 |
| 2.11.7 | Come creare una rotta con una traccia correntemente in fase di registrazione (traccia posteriore) | 2-24 |
| 2.11.8 | Come eliminare le tracce | 2-25 |
| 2.11.9 | Come individuare il numero di punti traccia utilizzati | 2-26 |
| 2.12 | Menu Plotter cartografico | 2-26 |
| 2.13 | Pilota automatico serie NAVpilot | 2-28 |
| 2.13.1 | Come abilitare l'utilizzo del pilota automatico nel sistema | 2-29 |
| 2.13.2 | Come visualizzare la pagina di controllo NAVpilot nell'area dati | 2-29 |
| 2.13.3 | Come modificare la modalità di virata | 2-29 |
| 2.13.4 | Come modificare le impostazioni di NAVpilot | 2-32 |
| 2.14 | TZ iBoat | 2-33 |
| 2.15 | TZ First Mate | 2-33 |
| 2.16 | Foto | 2-34 |
| 2.17 | Traccia flotta | 2-36 |
| 2.17.1 | Come impostare il tracciamento rotta | 2-37 |
| 2.17.2 | Come mostrare/nascondere i simboli target flotta (imbarcazione sorella) | 2-37 |
| 2.17.3 | Come visualizzare le informazioni target flotta | 2-37 |
| 2.17.4 | Come cancellare i simboli target flotta temporaneamente dallo schermo | 2-38 |
| 2.17.5 | Elenco target flotta | 2-38 |
| 2.17.6 | Come inserire un target flotta al centro della schermata del plotter cartografico | 2-40 |
| 2.17.7 | Come condividere gli oggetti utente | 2-40 |
| 2.18 | It-Pesce | 2-41 |
| 3. | VISUALIZZAZIONE 3D E OVERLAY | 3-1 |
| 3.1 | Visualizzazione 3D | 3-1 |
| 3.1.1 | Come attivare la visualizzazione 3D | 3-2 |
| 3.1.2 | Come ottenere una visualizzazione 3D più chiara | 3-3 |

| | | |
|-----------|--|------------|
| 3.2 | Overlay..... | 3-4 |
| 3.2.1 | Overlay di ombreggiatura della profondità..... | 3-4 |
| 3.2.2 | Overlay foto satellitare..... | 3-6 |
| 3.2.3 | Overlay radar..... | 3-6 |
| 3.2.4 | Overlay informazioni marea..... | 3-8 |
| 3.2.5 | Overlay delle correnti di marea..... | 3-10 |
| 3.2.6 | Come visualizzare l'icona ACCU-FISH sull'overlay..... | 3-12 |
| 4. | PUNTI, LIMITI..... | 4-1 |
| 4.1 | Informazioni sui punti e marker di evento..... | 4-1 |
| 4.2 | Come inserire i punti e i marker di evento..... | 4-2 |
| 4.2.1 | Come inserire un punto (solo schermate plotter cartografico e radar)..... | 4-2 |
| 4.2.2 | Come inserire un marker evento..... | 4-3 |
| 4.2.3 | Come inserire un marker di evento in un punto specifico..... | 4-5 |
| 4.3 | Come visualizzare le informazioni punto, marker di evento, cattura..... | 4-6 |
| 4.4 | Come inserire un commento per un marker di evento..... | 4-6 |
| 4.5 | Impostazioni predefinite punto, marker evento..... | 4-7 |
| 4.5.1 | Impostazioni predefinite dei punti..... | 4-7 |
| 4.5.2 | Impostazioni predefinite marker evento..... | 4-8 |
| 4.6 | Come individuare il numero di punti utilizzati..... | 4-9 |
| 4.7 | Elenco Punti..... | 4-10 |
| 4.7.1 | Come mostrare la lista punti, elaborare i punti..... | 4-10 |
| 4.8 | Come spostare i punti..... | 4-13 |
| 4.8.1 | Come spostare un punto sullo schermo..... | 4-13 |
| 4.8.2 | Come spostare un punto utilizzando la finestra pop-up..... | 4-13 |
| 4.8.3 | Come spostare un punto utilizzando la lista Punti..... | 4-13 |
| 4.9 | Come eliminare i punti..... | 4-13 |
| 4.9.1 | Come eliminare un punto su schermo..... | 4-13 |
| 4.9.2 | Come eliminare un punto tramite la lista Punti..... | 4-13 |
| 4.9.3 | Come eliminare i punti collettivamente tramite la lista Punti..... | 4-14 |
| 4.9.4 | Come eliminare tutti i punti tramite il menu..... | 4-14 |
| 4.10 | Come modificare i punti..... | 4-15 |
| 4.10.1 | Come modificare un punto su schermo..... | 4-15 |
| 4.10.2 | Come modificare un punto tramite la lista Punti..... | 4-16 |
| 4.10.3 | Come modificare i punti collettivamente tramite la lista Punti..... | 4-16 |
| 4.11 | Come spostare un punto al centro dello schermo..... | 4-17 |
| 4.12 | Come visualizzare o nascondere tutti i punti, nomi dei punti..... | 4-18 |
| 4.13 | Come impostare le funzioni di denominazione punti..... | 4-18 |
| 4.14 | Come impostare la densità punto..... | 4-18 |
| 4.15 | Come passare a un punto..... | 4-19 |
| 4.15.1 | Come passare a un punto sullo schermo..... | 4-19 |
| 4.15.2 | Come passare a una posizione selezionata sullo schermo..... | 4-20 |
| 4.15.3 | Come passare a un punto selezionato dalla lista dei punti..... | 4-22 |
| 4.15.4 | Come utilizzare NAVpilot per dirigersi verso un punto..... | 4-23 |
| 4.15.5 | Come visualizzare le informazioni sul punto per il punto di destinazione attivo.. | 4-23 |
| 4.16 | Come riavviare o annullare la navigazione verso un punto..... | 4-24 |
| 4.16.1 | Come riavviare la navigazione verso un punto..... | 4-24 |
| 4.16.2 | Come annullare la navigazione verso un punto..... | 4-24 |
| 4.17 | Confini..... | 4-25 |
| 4.17.1 | Come creare un confine..... | 4-25 |
| 4.17.2 | Come visualizzare o nascondere tutti i confini..... | 4-27 |
| 4.17.3 | Come impostare gli attributi confine predefiniti..... | 4-27 |
| 4.17.4 | Lista confini..... | 4-28 |
| 4.17.5 | Come modificare i confini..... | 4-31 |
| 4.17.6 | Come aggiungere un punto a un confine..... | 4-33 |

| | | |
|-----------|---|------------|
| 4.17.7 | Come spostare un punto su un confine..... | 4-34 |
| 4.17.8 | Come eliminare un punto da un confine tipo linea o area | 4-34 |
| 4.17.9 | Come impostare un allarme per un confine | 4-34 |
| 4.17.10 | Come trovare il numero di punti di confine utilizzati | 4-36 |
| 4.17.11 | Come visualizzare un confine al centro dello schermo | 4-36 |
| 4.17.12 | Come eliminare i confini | 4-36 |
| 5. | ROTTTE | 5-1 |
| 5.1 | Che cosa è una rotta? | 5-1 |
| 5.2 | Come creare una rotta..... | 5-2 |
| 5.2.1 | Come creare una rotta selezionando le posizioni | 5-2 |
| 5.2.2 | Come creare una rotta con punti | 5-3 |
| 5.2.3 | Come creare una rotta dalla lista punti..... | 5-4 |
| 5.3 | Come modificare una rotta | 5-4 |
| 5.3.1 | Come inserire un punto della rotta in una rotta | 5-4 |
| 5.3.2 | Come spostare un punto della rotta | 5-5 |
| 5.3.3 | Come eliminare un punto (incluso un punto della rotta) in una rotta | 5-5 |
| 5.3.4 | Come estendere una rotta..... | 5-5 |
| 5.4 | Lista rotte..... | 5-6 |
| 5.5 | Come individuare il numero di rotte create..... | 5-11 |
| 5.6 | Come ricercare una rotta sulla carta | 5-11 |
| 5.7 | Come eliminare una rotta | 5-11 |
| 5.7.1 | Come eliminare una rotta sullo schermo | 5-11 |
| 5.7.2 | Come eliminare una rotta tramite la lista Rotte | 5-12 |
| 5.7.3 | Come eliminare le rotte collettivamente tramite la lista Rotte..... | 5-12 |
| 5.7.4 | Come eliminare tutte le rotte | 5-12 |
| 5.8 | Come visualizzare o nascondere tutte le rotte | 5-13 |
| 5.9 | Come impostare la densità rotte..... | 5-13 |
| 5.10 | Come seguire una rotta | 5-14 |
| 5.10.1 | Come seguire una rotta sullo schermo..... | 5-14 |
| 5.10.2 | Come seguire una rotta selezionata dalla lista Rotte | 5-15 |
| 5.10.3 | Come avviare la navigazione da un punto della rotta | 5-16 |
| 5.10.4 | Come visualizzare le informazioni dettagliate su una rotta | 5-17 |
| 5.11 | Operazioni disponibili quando si segue una rotta..... | 5-17 |
| 5.11.1 | Come riavviare la navigazione | 5-17 |
| 5.11.2 | Come seguire una rotta nella direzione inversa | 5-18 |
| 5.11.3 | Come interrompere di seguire una rotta..... | 5-18 |
| 5.11.4 | Come saltare un punto in una rotta | 5-18 |
| 5.11.5 | Modalità di scambio waypoint | 5-19 |
| 5.11.6 | Come ingrandire automaticamente una rotta | 5-19 |
| 5.11.7 | Linee XTE..... | 5-20 |
| 5.11.8 | Notifica di arrivo al waypoint..... | 5-20 |
| 5.11.9 | Notifica di fine rotta..... | 5-20 |
| 5.11.10 | Come continuare la navigazione a fine rotta | 5-20 |
| 5.11.11 | Governo di una rotta con il NAVpilot | 5-21 |
| 5.12 | Operazioni SAR..... | 5-22 |
| 5.13 | Indicatori del livello carburante | 5-25 |
| 5.14 | Laylines | 5-25 |
| 5.14.1 | Come abilitare/disabilitare la funzione layline | 5-25 |
| 5.14.2 | Come visualizzare i dati layline nell'area dati | 5-25 |
| 5.14.3 | Come modificare il file vento polare | 5-26 |
| 5.15 | Menu Rotte | 5-27 |
| 6. | RADAR | 6-1 |
| 6.1 | Come trasmettere, impostare il radar in stand-by | 6-1 |
| 6.2 | Sintonia..... | 6-1 |

| | | |
|---------|---|------|
| 6.3 | Come regolare il guadagno..... | 6-2 |
| 6.4 | Come ridurre i disturbi degli echi del mare..... | 6-4 |
| 6.5 | Come ridurre i disturbi degli echi della pioggia | 6-4 |
| 6.6 | Scala della portata | 6-5 |
| 6.7 | Modalità orientamento..... | 6-5 |
| 6.8 | Come misurare la portata e il rilevamento dalla propria imbarcazione a un target..... | 6-6 |
| 6.8.1 | Come visualizzare i cerchi di portata | 6-6 |
| 6.8.2 | Come impostare il numero dei cerchi di portata da visualizzare..... | 6-7 |
| 6.8.3 | Come selezionare la modalità dei cerchi di portata | 6-7 |
| 6.8.4 | Come misurare la portata e il rilevamento di un oggetto..... | 6-8 |
| 6.8.5 | Come misurare la portata con un VRM..... | 6-9 |
| 6.8.6 | Come misurare il rilevamento con l'EBL | 6-11 |
| 6.8.7 | Come selezionare il riferimento EBL..... | 6-12 |
| 6.9 | Come misurare la portata e il rilevamento tra due target..... | 6-13 |
| 6.10 | Come spostare il centro immagine..... | 6-13 |
| 6.11 | Linea di prua | 6-14 |
| 6.12 | Come ridurre le interferenze radar | 6-14 |
| 6.13 | Campionamento eco | 6-15 |
| 6.14 | Zona di Guardia | 6-15 |
| 6.14.1 | Come impostare una zona di guardia | 6-15 |
| 6.14.2 | Come attivare o disattivare una zona di guardia..... | 6-16 |
| 6.14.3 | Come nascondere una zona di guardia | 6-17 |
| 6.15 | Guardia | 6-17 |
| 6.16 | Traccia Eco | 6-18 |
| 6.16.1 | Come mostrare o nascondere le tracce eco | 6-18 |
| 6.16.2 | Come cancellare le tracce eco..... | 6-18 |
| 6.16.3 | Come selezionare la lunghezza della traccia eco..... | 6-18 |
| 6.16.4 | Come selezionare la modalità traccia eco (riferimento)..... | 6-19 |
| 6.16.5 | Come selezionare il colore della traccia eco..... | 6-19 |
| 6.16.6 | Come selezionare l'ombreggiatura della traccia eco | 6-20 |
| 6.17 | Come mostrare, nascondere o annullare una rotta attiva | 6-20 |
| 6.18 | Come visualizzare o nascondere l'icona della propria imbarcazione..... | 6-20 |
| 6.19 | Colore eco..... | 6-21 |
| 6.20 | Colore Sfondo | 6-21 |
| 6.21 | Visualizzazione a doppia scala | 6-22 |
| 6.22 | Modalità Uccello..... | 6-23 |
| 6.23 | Target Analyzer™ | 6-24 |
| 6.24 | RezBoost™ | 6-27 |
| 6.25 | Funzionamento ARPA..... | 6-28 |
| 6.25.1 | Come visualizzare o nascondere la schermata ARPA..... | 6-29 |
| 6.25.2 | Come acquisire manualmente un target..... | 6-29 |
| 6.25.3 | Come acquisire automaticamente un target | 6-30 |
| 6.25.4 | Come acquisire automaticamente i target mediante doppler..... | 6-30 |
| 6.25.5 | Come visualizzare i dati del target | 6-31 |
| 6.25.6 | Come interrompere la traccia dei target..... | 6-31 |
| 6.25.7 | Lista ARPA..... | 6-32 |
| 6.25.8 | Come cancellare i target persi | 6-33 |
| 6.25.9 | Allarme CPA/TCPA..... | 6-34 |
| 6.25.10 | Display Grafico CPA | 6-35 |
| 6.26 | Collegamento con i radar marini della serie FAR-2XX/FAR-15XX | 6-36 |
| 6.27 | Menu Radar | 6-37 |
| 6.28 | Come interpretare la schermata del radar | 6-38 |
| 6.28.1 | Echi falsi..... | 6-38 |
| 6.28.2 | Transponder radar di ricerca e salvataggio (SART)..... | 6-40 |
| 6.28.3 | RACON (Radar Beacon)..... | 6-41 |

| | | |
|-----------|---|------------|
| 7. | ECOSCANDAGLIO | 7-1 |
| 7.1 | Funzionamento dell'ecoscandaglio | 7-1 |
| 7.2 | Come eseguire la trasmissione, passare in stand-by | 7-2 |
| 7.3 | Come selezionare una visualizzazione | 7-2 |
| 7.3.1 | Visualizzazione a frequenza singola | 7-2 |
| 7.3.2 | Visualizzazione a doppia frequenza | 7-3 |
| 7.3.3 | Schermate di zoom | 7-4 |
| 7.3.4 | Visualizzazione A-scope (solo monitoraggio)..... | 7-5 |
| 7.3.5 | Visualizzazione di discriminazione del fondale | 7-6 |
| 7.4 | Come selezionare la portata..... | 7-7 |
| 7.5 | Come regolare il guadagno | 7-8 |
| 7.5.1 | Regolazione automatica del guadagno | 7-8 |
| 7.5.2 | Regolazione manuale del guadagno | 7-8 |
| 7.6 | Come ridurre i disturbi | 7-10 |
| 7.7 | Velocità di avanzamento immagine | 7-11 |
| 7.8 | Come ridurre le interferenze | 7-12 |
| 7.9 | Come cancellare gli echi non necessari | 7-12 |
| 7.10 | Come misurare la portata, la profondità di un oggetto | 7-13 |
| 7.11 | Visualizzazione della cronologia dell'eco | 7-13 |
| 7.12 | Come bilanciare l'intensità dell'eco | 7-13 |
| 7.13 | Allarmi Ecoscandaglio | 7-15 |
| 7.13.1 | Come impostare un allarme | 7-15 |
| 7.13.2 | Come attivare o disattivare un allarme | 7-16 |
| 7.13.3 | Sensibilità dell'allarme | 7-16 |
| 7.14 | ACCU-FISH™ | 7-17 |
| 7.14.1 | Come impostare ACCU-FISH™ | 7-17 |
| 7.14.2 | Correzione della dimensione dei pesci..... | 7-18 |
| 7.14.3 | Come attivare o disattivare l'indicazione del simbolo del pesce | 7-18 |
| 7.14.4 | Come visualizzare le informazioni sui pesci..... | 7-18 |
| 7.14.5 | Come impostare le dimensioni minime dei simboli ACCU-FISH™ | 7-18 |
| 7.15 | RezBoost™ | 7-19 |
| 7.16 | Bordo Bianco | 7-19 |
| 7.17 | Grafico della temperatura dell'acqua | 7-20 |
| 7.18 | Preimposta Frequenza | 7-21 |
| 7.19 | Menu Ecoscandaglio | 7-23 |
| 7.20 | Interpretare la schermata | 7-27 |
| 8. | SONAR MULTIFASCIO DFF-3D | 8-1 |
| 8.1 | Operazioni dei menu | 8-1 |
| 8.1.1 | Come avviare/interrompere la trasmissione | 8-1 |
| 8.1.2 | Come impostare il colore di sfondo | 8-1 |
| 8.1.3 | Come regolare lo spostamento della portata del fondale | 8-2 |
| 8.1.4 | Come modificare la velocità di trasmissione | 8-2 |
| 8.2 | Panoramica sulle visualizzazioni | 8-3 |
| 8.3 | Operazioni visualizzazione multi ecoscandaglio | 8-6 |
| 8.3.1 | Come passare da in trasmissione a stand-by | 8-6 |
| 8.3.2 | Come passare tra le presentazioni a fascio singolo e a fascio triplo..... | 8-6 |
| 8.3.3 | Come impostare l'angolo del fascio di trasmissione | 8-6 |
| 8.3.4 | Come impostare l'ampiezza del fascio di trasmissione | 8-7 |
| 8.3.5 | Come modificare la velocità di avanzamento dell'immagine | 8-7 |
| 8.3.6 | Come cambiare la modalità di visualizzazione..... | 8-7 |
| 8.3.7 | Come visualizzare o nascondere le indicazioni di profondità e frequenza | 8-7 |
| 8.3.8 | Disponibilità di registrazione punti e marker di evento e punto di destinazione | 8-8 |

| | | |
|------------|---|-------------|
| 8.4 | Operazioni visualizzazione scansione laterale..... | 8-8 |
| 8.4.1 | Come passare da in trasmissione a stand-by | 8-9 |
| 8.4.2 | Come modificare i colori dei segnali eco..... | 8-9 |
| 8.4.3 | Come visualizzare o nascondere le indicazioni di profondità e frequenza..... | 8-9 |
| 8.4.4 | Disponibilità di registrazione punti e marker di evento e punto di destinazione.. | 8-9 |
| 8.5 | Operazioni visualizzazione sezione trasversale..... | 8-10 |
| 8.5.1 | Come passare da in trasmissione a stand-by | 8-10 |
| 8.5.2 | Come visualizzare o nascondere la griglia..... | 8-10 |
| 8.5.3 | Visualizzazione di zoom..... | 8-10 |
| 8.5.4 | Come livellare gli echi (distanza) | 8-11 |
| 8.5.5 | Come livellare gli echi (tempo)..... | 8-11 |
| 8.5.6 | Come applicare la correzione alla velocità del suono | 8-11 |
| 8.5.7 | Come visualizzare o nascondere le indicazioni di profondità e frequenza..... | 8-12 |
| 8.5.8 | Disponibilità di registrazione punti e marker di evento e punto di destinazione.. | 8-12 |
| 8.6 | Operazioni visualizzazione storico ecoscandaglio 3D | 8-13 |
| 8.6.1 | Come passare da in trasmissione a stand-by | 8-13 |
| 8.6.2 | Come spostare, ingrandire e ridurre la posizione del punto di visione..... | 8-13 |
| 8.6.3 | Come contrassegnare un banco di pesci..... | 8-14 |
| 8.6.4 | Come interrompere l'avanzamento della visualizzazione | 8-14 |
| 8.6.5 | Come regolare il livello di rilevamento dell'eco | 8-14 |
| 8.6.6 | Come calibrare l'eco del fondale marino..... | 8-14 |
| 8.6.7 | Come utilizzare la spianatura batimetriche | 8-14 |
| 8.6.8 | Come utilizzare l'ombreggiatura terreno | 8-15 |
| 8.6.9 | Come modificare la velocità di avanzamento dell'immagine..... | 8-15 |
| 8.6.10 | Visualizzazione ombreggiatura profondità/colore | 8-16 |
| 8.6.11 | Come visualizzare o nascondere le indicazioni di profondità e frequenza..... | 8-19 |
| 8.6.12 | Disponibilità di registrazione punti e marker di evento e punto di destinazione.. | 8-19 |
| 8.7 | Registrazione PBG..... | 8-20 |
| 8.7.1 | Come creare le registrazioni PBG..... | 8-20 |
| 8.7.2 | Come impostare il filtro velocità | 8-21 |
| 8.7.3 | Come visualizzare, disporre una registrazione PBG..... | 8-21 |
| 8.7.4 | Come eliminare le registrazioni PBG | 8-22 |
| 8.7.5 | Come applicare la correzione alla velocità del suono | 8-22 |
| 9. | OPERAZIONI SUI FILE..... | 9-1 |
| 9.1 | Formato dei file | 9-1 |
| 9.2 | Come esportare gli oggetti utente | 9-2 |
| 9.3 | Come importare gli oggetti utente | 9-2 |
| 9.4 | Come esportare e importare le tracce..... | 9-3 |
| 9.5 | Come esportare, importare le registrazioni PBG | 9-4 |
| 9.6 | Come esportare (backup) le impostazioni dell'apparecchiatura | 9-4 |
| 9.7 | Come importare le impostazioni dell'apparecchiatura | 9-5 |
| 9.8 | Servizio Cloud Data Mio TimeZero | 9-5 |
| 9.8.1 | Come salvare le impostazioni/i dati sul cloud | 9-5 |
| 9.8.2 | Come recuperare le impostazioni/i dati dal cloud | 9-6 |
| 10. | VIDEOCAMERA/APPARECCHIATURA ESTERNA | 10-1 |
| 10.1 | Come visualizzare un'immagine video..... | 10-1 |
| 10.2 | Tipi di segnali video..... | 10-2 |

| | | |
|------------|--|-------------|
| 10.3 | Come selezionare la visualizzazione della telecamera | 10-3 |
| 10.3.1 | Come impostare il segnale video | 10-3 |
| 10.3.2 | Come passare tra i diversi input video | 10-7 |
| 10.3.3 | Come regolare le dimensioni dell'immagine | 10-7 |
| 10.3.4 | Come regolare l'immagine video | 10-7 |
| 10.4 | Controllo della videocamera FLIR | 10-7 |
| 10.5 | Funzionamento degli accessori esterni | 10-9 |
| 10.6 | Video sonar | 10-10 |
| 11. | FUSION-Link | 11-1 |
| 11.1 | Schermata FUSION..... | 11-1 |
| 11.2 | Barra di funzionamento FUSION..... | 11-4 |
| 11.3 | Impostazioni FUSION..... | 11-5 |
| 12. | SCHERMATE RELATIVE AGLI STRUMENTI | 12-1 |
| 12.1 | Come visualizzare la schermata degli strumenti | 12-1 |
| 12.2 | Schermate degli strumenti..... | 12-2 |
| 12.2.1 | Schermate degli strumenti a schermo intero | 12-2 |
| 12.2.2 | Schermata degli strumenti con schermo diviso in tre, quattro..... | 12-6 |
| 12.2.3 | Come passare tra le schermate strumenti | 12-10 |
| 12.3 | Come modificare la schermata degli strumenti | 12-11 |
| 12.3.1 | Come preparare per la modifica | 12-11 |
| 12.3.2 | Come riorganizzare le indicazioni in una schermata degli strumenti..... | 12-11 |
| 12.3.3 | Come modificare, rimuovere un'indicazione in una schermata degli strumenti... | 12-12 |
| 12.3.4 | Come aggiungere un'indicazione a una schermata degli strumenti..... | 12-14 |
| 12.3.5 | Come rinominare una schermata degli strumenti..... | 12-14 |
| 12.3.6 | Come rimuovere una schermata degli strumenti..... | 12-14 |
| 12.3.7 | Come aggiungere una schermata degli strumenti..... | 12-15 |
| 12.3.8 | Visualizzazione velocità 3 assi SC-33/SCX-20 | 12-16 |
| 12.4 | Tema Strumento..... | 12-17 |
| 12.5 | Sistema di gestione carburante | 12-17 |
| 12.5.1 | Come inserire manualmente la capacità del serbatoio carburante | 12-17 |
| 12.5.2 | Controllare la quantità di carburante rimanente | 12-18 |
| 12.6 | CZone..... | 12-18 |
| 12.6.1 | Come utilizzare CZone | 12-19 |
| 12.6.2 | Controllo CZone | 12-19 |
| 12.6.3 | Modi CZone..... | 12-22 |
| 12.6.4 | Monitoraggio CZone..... | 12-25 |
| 12.7 | Schermata di stato motore Yamaha | 12-27 |
| 12.7.1 | Come visualizzare la schermata | 12-29 |
| 12.7.2 | Esempi di visualizzazione | 12-30 |
| 12.7.3 | Come passare da una schermata all'altra | 12-31 |
| 12.7.4 | Come selezionare i dati da visualizzare in una casella dati | 12-31 |
| 12.7.5 | Modalità traina..... | 12-32 |
| 12.7.6 | Codici guasti..... | 12-33 |
| 12.7.7 | Lista Allarmi..... | 12-33 |
| 13. | OPERAZIONI METEO | 13-1 |
| 13.1 | Introduzione alla visualizzazione delle informazioni meteo | 13-1 |
| 13.2 | Meteo NavCenter | 13-2 |
| 13.2.1 | Come effettuare l'impostazione per meteo NavCenter | 13-2 |
| 13.2.2 | Come scaricare i dati meteo NavCenter | 13-3 |
| 13.2.3 | Come visualizzare i dati meteo NavCenter | 13-5 |
| 13.2.4 | Come caricare un file meteo | 13-6 |

| | | |
|------------|---|-------------|
| 13.3 | Meteo SiriusXM..... | 13-6 |
| 13.3.1 | Come effettuare l'impostazione per meteo SiriusXM | 13-7 |
| 13.3.2 | Come visualizzare i dati meteorologici SiriusXM | 13-8 |
| 13.4 | Icone meteo (meteo SiriusXM)..... | 13-10 |
| 13.5 | Dati meteo (NavCenter o SiriusXM)..... | 13-11 |
| 13.6 | Diagnostica Meteo SiriusXM | 13-14 |
| 13.7 | Radio satellitare SiriusXM | 13-15 |
| 13.7.1 | Come abilitare il funzionamento della radio | 13-15 |
| 13.7.2 | Come utilizzare i comandi della radio | 13-16 |
| 13.7.3 | Diagnostica Radio | 13-17 |
| 13.8 | Mappatura pesce | 13-18 |
| 13.8.1 | Come visualizzare la schermata di mappatura pesce..... | 13-18 |
| 13.8.2 | Caratteristiche mappatura pesce | 13-19 |
| 13.8.3 | Come visualizzare i dati di mappatura pesce..... | 13-23 |
| 13.8.4 | Come modificare le impostazioni della mappatura pesce..... | 13-23 |
| 14. | MESSAGGIO AIS, DSC | 14-1 |
| 14.1 | Cos'è AIS | 14-1 |
| 14.2 | Come mostrare o nascondere i simboli AIS | 14-1 |
| 14.3 | Simboli dei target AIS..... | 14-1 |
| 14.4 | Allarme di Prossimità Target AIS | 14-3 |
| 14.5 | Come ignorare i target AIS lenti..... | 14-3 |
| 14.6 | Come visualizzare i messaggi di sicurezza AIS | 14-3 |
| 14.7 | Come visualizzare i dati del target AIS | 14-4 |
| 14.8 | Come visualizzare o nascondere gli ID target..... | 14-4 |
| 14.9 | Lista AIS..... | 14-5 |
| 14.10 | AIS SART | 14-6 |
| 14.11 | Allarme CPA/TCPA | 14-7 |
| 14.12 | Come registrare un target AIS o DSC nell'elenco dei partner | 14-8 |
| 14.13 | Display Grafico CPA..... | 14-9 |
| 14.14 | Trasponditore AIS FA-30, FA-50..... | 14-10 |
| 14.15 | Informazioni sui messaggi DSC | 14-11 |
| 14.15.1 | Messaggio di soccorso DSC..... | 14-11 |
| 14.15.2 | Come impostare un marker DSC come destinazione..... | 14-11 |
| 14.15.3 | Come visualizzare le informazioni marker DSC..... | 14-11 |
| 14.15.4 | Lista DSC..... | 14-12 |
| 15. | ALTRE FUNZIONI..... | 15-1 |
| 15.1 | Menu Generale | 15-1 |
| 15.2 | Menu Unità..... | 15-3 |
| 15.3 | Menu Inizio Settaggio..... | 15-5 |
| 15.4 | Ricevitore fax FAX-30 | 15-11 |
| 15.5 | Come verificare la presenza di aggiornamenti software | 15-12 |
| 15.6 | Come gestire le carte | 15-12 |
| 15.6.1 | Come visualizzare le carte | 15-13 |
| 15.6.2 | Come aggiornare o aggiungere le carte nautiche | 15-14 |
| 15.6.3 | Come eliminare le carte | 15-14 |
| 16. | MANUTENZIONE E RISOLUZIONE DEI PROBLEMI..... | 16-1 |
| 16.1 | Manutenzione..... | 16-1 |
| 16.2 | Sostituzione del fusibile..... | 16-2 |
| 16.3 | Durata delle parti..... | 16-2 |
| 16.4 | Risoluzione dei problemi | 16-3 |
| 16.4.1 | Risoluzione dei problemi generali | 16-3 |
| 16.4.2 | Risoluzione dei problemi del plotter cartografico | 16-4 |
| 16.4.3 | Risoluzione dei problemi del radar..... | 16-4 |

| | | |
|-------------------------|--|--------------|
| 16.4.4 | Risoluzione dei problemi dell'ecoscandaglio | 16-5 |
| APPENDICE 1 | STRUTTURA DEI MENU | AP-1 |
| APPENDICE 2 | ELENCO TRASDUTTORI | AP-15 |
| APPENDICE 3 | MESSAGGI DI ALLARME | AP-18 |
| APPENDICE 4 | INFORMAZIONI E NORME SULLE INTERFERENZE RADIO | AP-25 |
| SPECIFICHE | | SP-1 |
| INDICE | | IN-1 |

INTRODUZIONE

Per il proprietario

Grazie per aver scelto il display multifunzione, un prodotto appartenente alla gamma di display multifunzione della nuova serie NavNet TZtouch3. Questo apparato si aggiunge alla serie di prodotti che hanno contribuito a rendere il marchio FURUNO sinonimo di qualità e affidabilità.

Dal 1948, FURUNO Electric Company ha goduto di una reputazione invidiabile per la produzione di apparecchiature elettroniche marine innovative e affidabili. L'impegno di FURUNO nella produzione di apparecchiature eccellenti è ulteriormente supportato dal servizio offerto dall'ampia rete di agenti e rivenditori.

L'apparecchiatura è stata progettata e costruita per soddisfare le severe esigenze dell'ambiente marino. Tuttavia, nessuna macchina può eseguire la funzione a cui è destinata senza una corretta installazione e manutenzione. Leggere attentamente e attenersi alle procedure di funzionamento e di manutenzione illustrate in questo manuale.

FURUNO desidera ricevere i commenti degli utenti finali per un costante miglioramento.

Grazie per aver acquistato un'apparecchiatura FURUNO.

Caratteristiche

Il NavNet TZtouch3, dotato di touchscreen con capacità multitouch, è un sistema di navigazione collegato in rete che fornisce radar, plotter cartografico, ecoscandaglio e ricevitore AIS. Le informazioni vengono trasferite tra le unità NavNet TZtouch3 attraverso Ethernet o NMEA 2000. Il formato plug-and-play ne consente l'espansione ed è possibile collegare un massimo di sei dispositivi NavNet TZtouch3. Inoltre, è possibile utilizzare in remoto le unità NavNet TZtouch3 e visualizzare i dati su un dispositivo iOS o Android™.

Principali caratteristiche

- Funzionamento del controllo touch intuitivo.
- Le unità NavNet TZtouch3 possono essere controllate e monitorate dalle seguenti applicazioni*.

| Applicazione* | Funzionalità | iOS | Android™ |
|-----------------------|--|-----------------|----------------------|
| NavNet Remoto | Monitoraggio o funzionamento di NavNet TZtouch3 | Solo iPad | 7 pollici o maggiore |
| | Monitoraggio di NavNet TZtouch3 | Diverso da iPad | 7 pollici o maggiore |
| Visualizzatore NavNet | Visualizzazione dei dati di navigazione, immagine ecoscandaglio. | Sì | Sì |
| Controller NavNet | Controllo remoto di NavNet TZtouch3. | Sì | Sì |

* Verificare la compatibilità con la versione OS nel relativo store prima di effettuare il download.

Le applicazioni sono disponibili dall'App Store (iOS) o Google Play™ (Android) senza addebito.

- Con il collegamento dei sensori appropriati, la schermata degli strumenti mostra diversi dati di navigazione.
- I punti (waypoint) e le rotte possono essere trasferite e condivise dalle unità NavNet TZtouch3 tramite Ethernet.

- Memoria di grandi dimensioni in grado di contenere fino a 30.000 punti di traccia, 30.000 punti, 200 rotte, 200 confini, 1000 foto e 1000 catture.
- In grado di scrivere e leggere dati (punti, rotte, tracce, ecc.) utilizzando una scheda micro SD.
- Ricevitore GPS e antenna integrati. (Solo TZT9F/12F/16F)
- La funzione AIS (necessario il collegamento del transponder AIS) consente di ricevere i dati AIS dalle altre imbarcazioni, dalle stazioni costiere nonché dai supporti alla navigazione permettendone anche la visualizzazione.
- Ecoscandaglio integrato disponibile con trasduttore a frequenza singola o doppia.
- ACCU-FISH™ consente di ottenere una stima immediata della lunghezza e della profondità dei singoli pesci. (Richiede trasduttore idoneo ACCU-FISH™).
- Funzione di discriminazione del fondale per l'identificazione della probabile composizione del fondale con grafici e colori. (Richiede trasduttore idoneo per visualizzazione di discriminazione del fondale).
- RezBoost™ aumenta la risoluzione dell'eco per vedere chiaramente gli echi dei pesci. (Necessario trasduttore con funzionalità RezBoost™. Non disponibile quando il trasduttore è installato con il metodo di installazione all'interno dello scafo).
- Il trasduttore CHIRP fornisce immagini ad alta risoluzione, basso disturbo delle condizioni sottomarine.
- Visualizzazione radar a doppia portata per il controllo contemporaneo di brevi e lunghe distanze.
- La funzione di informazioni sui messaggi DSC (Digital Selective Calling) fornisce il numero MMSI e la posizione delle imbarcazioni da cui si è ricevuto un messaggio DSC (è richiesto un radiotelefono con capacità DSC).
- Audio controllo dell'apparecchiatura FUSION-Link™.
- Uscita HDMI (presa tipo A). (Solo TZT12F/16F/19F)
- Monitoraggio dell'interno/esterno dell'imbarcazione tramite telecamera analogica (FLIR™ o AXIS™). (TZT9F non supporta questa funzione.)
- Monitoraggio dell'area circostante l'imbarcazione con telecamere con funzione pan-tilt-zoom (PTZ) (FLIR™, AXIS™).
- Ingresso HDMI e uscita touch USB per il controllo dell'applicazione esterna. (TZT16F/19F)

Software utilizzato con il prodotto

Questa apparecchiatura utilizza il seguente software open source

- Ubiquitous QuickBoot Copyright© Ubiquitous Corp. Tutti i diritti riservati.
- Questo prodotto include software concesso in licenza da GNU General Public License (GPL) versione 2.0, GNU Lesser General Public Software License (LGPL) versione 2.0, Apache, BSD e altri. I programmi sono software gratuiti ed è possibile copiarli e/o ridistribuirli e/o modificarli in base ai termini di GPL versione 2.0 o LGPL versione 2.0 pubblicati da Free Software Foundation. Accedere al seguente URL se occorrono i codici sorgenti: https://www.furuno.co.jp/contact/cnt_oss01.html.

N. programma

Sistema: 1950212-02.**

Applicazione: 1950213-02.**

** indica modifiche di minore entità.

Dichiarazione CE

In relazione alle dichiarazioni CE, fare riferimento al nostro sito Web (www.furuno.com), per ulteriori informazioni sulle dichiarazioni di conformità RoHS.

Standard utilizzati nel manuale

- I nomi dei tasti sono riportati in grassetto. Ad esempio, il tasto **ENT** (su MCU-002, MCU-004 o MCU-005).
- Le voci menu, le indicazioni a schermo e i nomi dei menu e delle finestre pop-up sono indicati tra parentesi. Ad esempio, il menu [Settaggi].
- I messaggi visualizzati sullo schermo, barra di stato inclusa, sono indicati tra virgolette. Ad esempio, "Network non connessa".
- Il menu [Settaggi] è composto da diversi sottomenu. Se viene richiesto di selezionare uno dei sottomenu, "[Settaggi]" è seguito da una freccia e dal nome del sottomenu. Ad esempio, "Toccare [Impostazioni]→[Generale]".
- I colori menzionati in questo manuale sono tutti colori predefiniti. La composizione effettiva potrebbe essere diversa.
- La maggior parte delle schermate in questo manuale si riferiscono all'unità TZT19F. I layout possono risultare lievemente diversi su unità diverse.

CONFIGURAZIONE DEL SISTEMA

Configurazione del sistema TZT9F

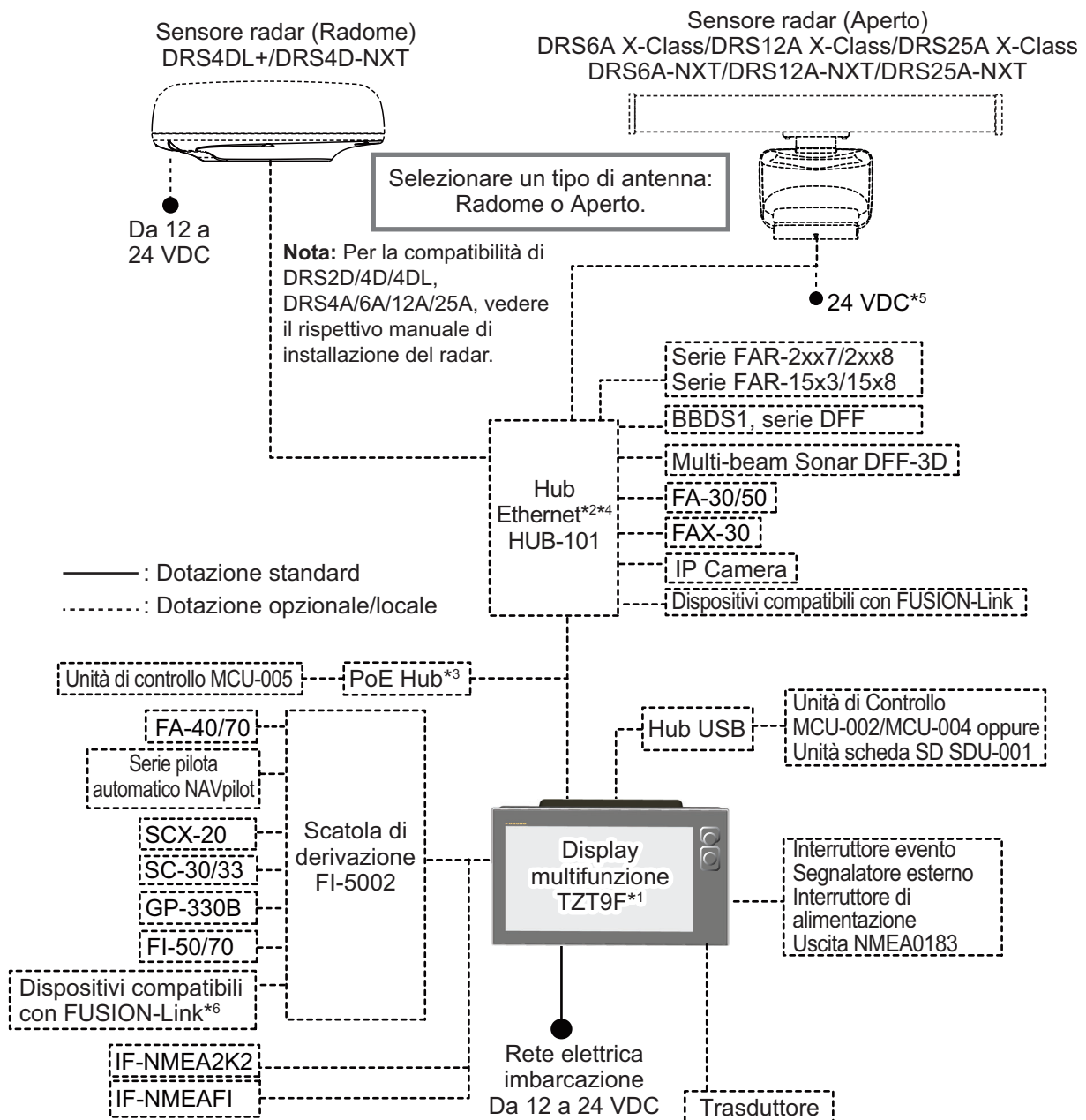

Categoria di unità

Antenna: Esposta agli agenti atmosferici.
Altre unità: Protette dagli agenti atmosferici.

- *1: Questa unità contiene un ecoscandaglio integrato come dotazione di serie.
- *2: È possibile collegare un massimo di 6 unità NavNet TZtouch2/3. NavNet TZtouch2 richiede il software versione 7. Per le configurazioni con TZT2BB incluso, è possibile collegare un massimo di 4 unità NavNet TZtouch2/3. Non è possibile collegare NavNet TZtouch.
- *3: Utilizzare un hub PoE disponibile in commercio. "GS108PE" di NETGEAR è risultato compatibile. Le funzioni di base del hub sono state verificate, tuttavia non è stata controllata la compatibilità di tutte le funzioni. FURUNO non può garantire il corretto funzionamento.
- *4: Le reti FURUNO garantiscono un massimo di tre unità HUB-101 sulla stessa rete.
- *5: DRS6A-NXT è indicato per alimentazione a 12 V o 24 VDC.
- *6: Dispositivi FUSION-Link connessa occorre contenere connettività al CAN bus.

Configurazione del sistema TZT12F

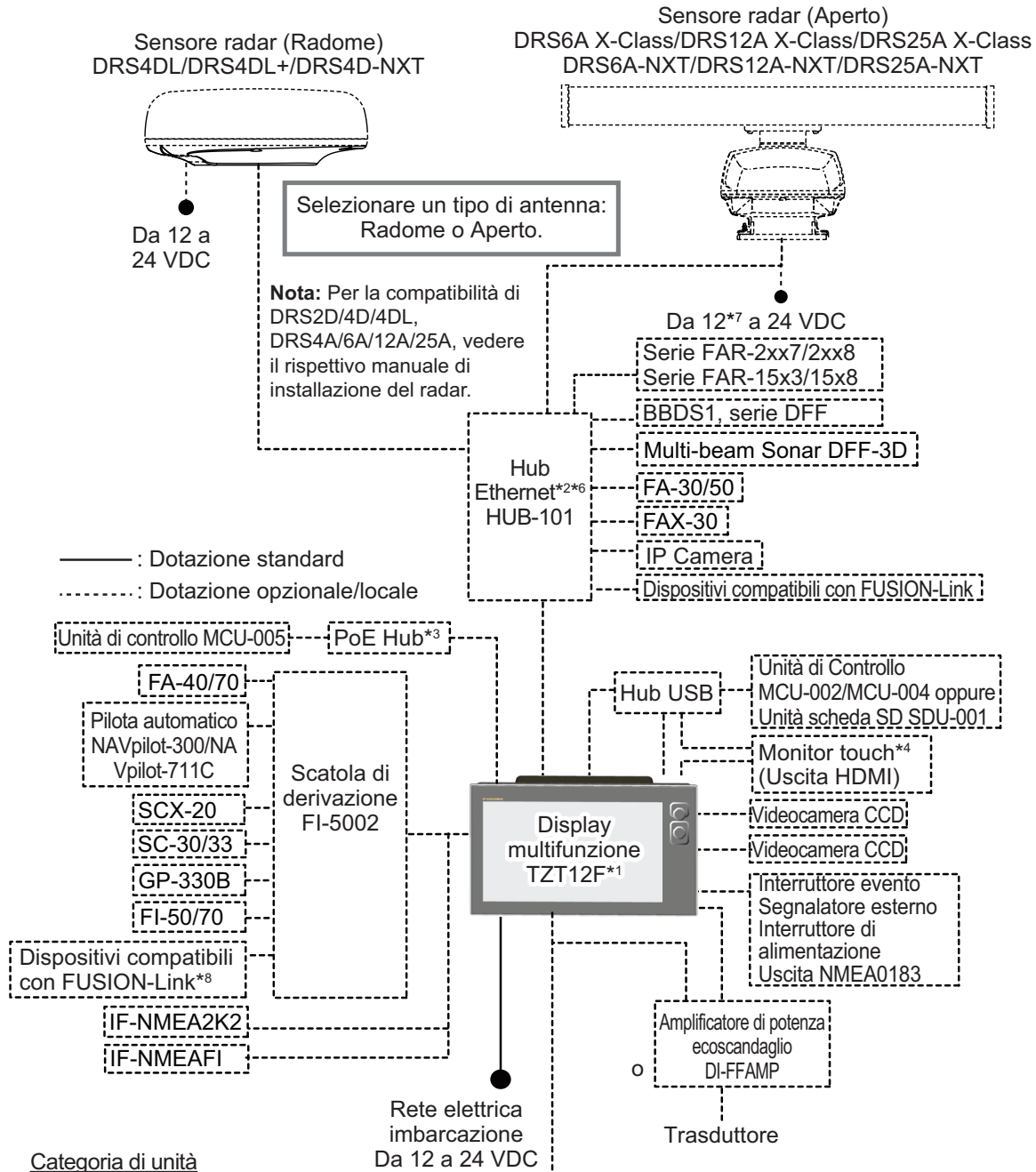

Categoria di unità

Antenna: Esposta agli agenti atmosferici.

Altre unità: Protette dagli agenti atmosferici.

*1: Questa unità contiene un ecoscandaglio integrato come dotazione di serie.

*2: È possibile collegare un massimo di 6 unità NavNet TZtouch2/3. NavNet TZtouch2 richiede il software versione 7, che deve essere pubblicata nella primavera Spring 2020. Per le configurazioni con TZT2BB incluso, è possibile collegare un massimo di 4 unità NavNet TZtouch2/3. Non è possibile collegare NavNet TZtouch.

*3: Utilizzare un hub PoE disponibile in commercio. "GS108PE" di NETGEAR è risultato compatibile.

Le funzioni di base del hub sono state verificate, tuttavia non è stata controllata la compatibilità di tutte le funzioni. FURUNO non può garantire il corretto funzionamento.

*4: La risoluzione di uscita HDMI è fissata a 1280x800. Per utilizzare un monitor touch per il funzionamento, la risoluzione deve essere 1280x800 (proporzioni 16:9) e con funzione HPD (Hot Plug Detection).

*5: Alcuni trasduttori richiedono il collegamento di un cavo di conversione a 12-10 pin.

*6: DRS6A-NXT è indicato per alimentazione a 12 V o 24 VDC.

*7: Le reti FURUNO garantiscono un massimo di tre unità HUB-101 sulla stessa rete.

*8: Dispositivi FUSION-Link connessa occorre contenere connettività al CAN bus.

Configurazione del sistema TZT16F/TZT19F

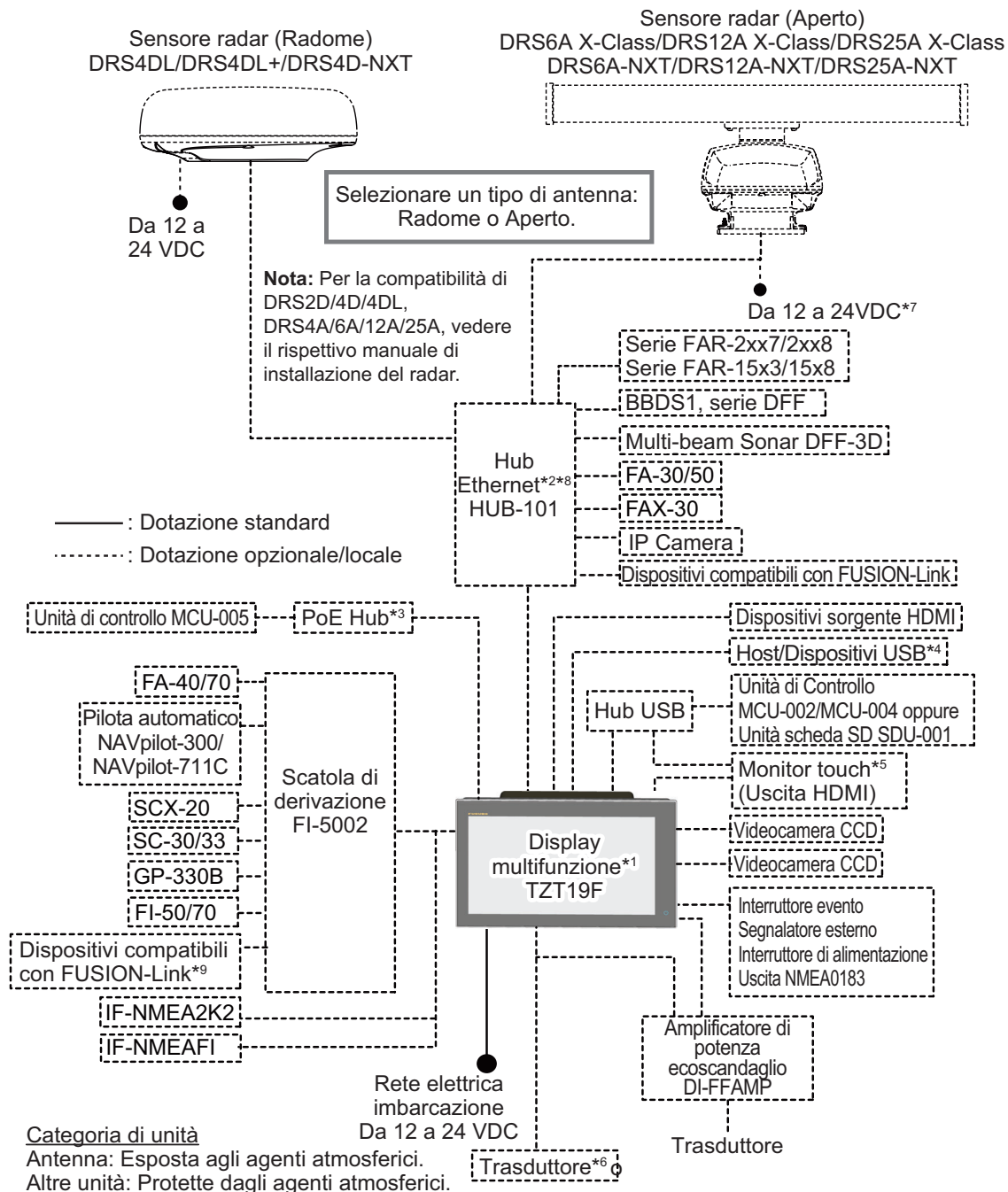

- *1: Questa unità contiene un ecoscandaglio integrato come dotazione di serie.
- *2: È possibile collegare un massimo di 6 unità NavNet TZtouch2/3. NavNet TZtouch2 richiede il software versione 7 o successiva, che deve essere pubblicata nella primavera Spring 2020. Per le configurazioni con TZT2BB incluso, è possibile collegare un massimo di 4 unità NavNet TZtouch2/3. Non è possibile collegare NavNet TZtouch.
- *3: Utilizzare un hub PoE disponibile in commercio. Il NETGEAR GS108PE è confermato come compatibile. Le funzioni di base del hub sono state verificate, tuttavia non è stata controllata la compatibilità di tutte le funzioni. FURUNO non può garantire il corretto funzionamento.
- *4: Quando si utilizza un USB OTG come dispositivo host USB, questa apparecchiatura funziona come dispositivo di uscita funzionamento touch.
- *5: La risoluzione di uscita HDMI è fissata a 1920×1080. Per utilizzare un monitor touch per il funzionamento, la risoluzione deve essere 1920×1080 (proporzioni 16:9) e con funzione HPD (Hot Plug Detection).
- *6: Alcuni trasduttori richiedono il collegamento di un cavo di conversione a 12-10 pin.
- *7: DRS6A-NXT è indicato per alimentazione a 12 V o 24 VDC.
- *8: Le reti FURUNO garantiscono un massimo di tre unità HUB-101 sulla stessa rete.
- *9: Dispositivi FUSION-Link connessa occorre contenere connettività al CAN bus.

Pagina lasciata intenzionalmente vuota.

1. INTRODUZIONE AL SISTEMA

1.1 Comandi, operazioni del touchscreen

L'unità del display multifunzione è azionata mediante un touchscreen e tasti (solo TZT9F/12F). Le operazioni sono anche comandate da un controller remoto opzionale.

Descrizione dei controlli

TZT9F/TZT12F

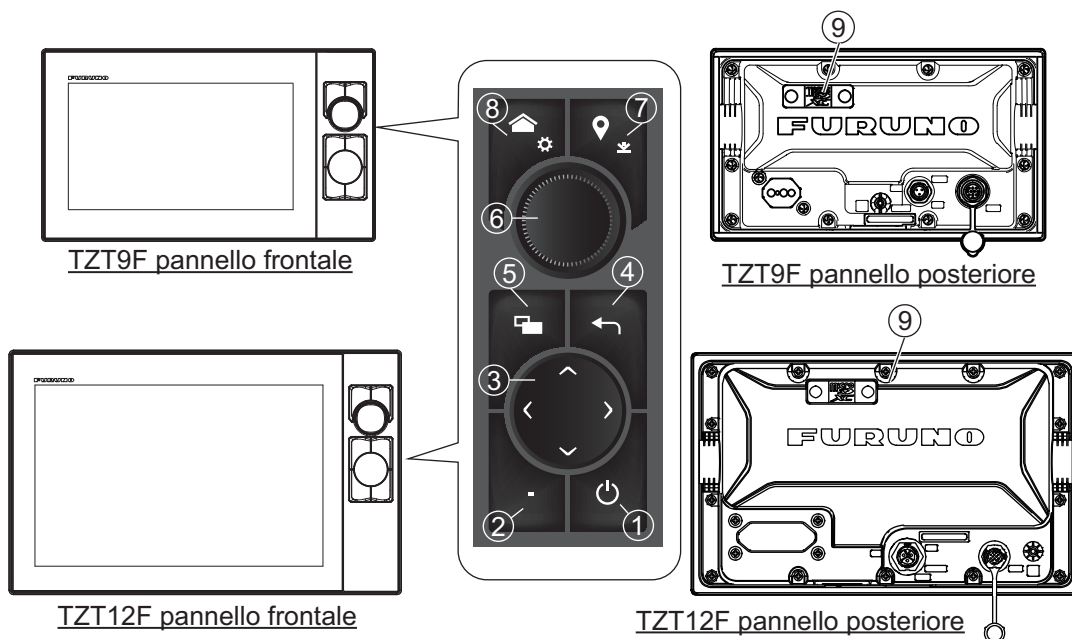

| N. | Elemento | Funzione |
|----|--|--|
| 1 |  (Interruttore di alimentazione) | <ul style="list-style-type: none"> • Pressione breve: Accende l'unità. Con l'unità alimentata, compare la finestra [Accesso Rapido]. <p><u>Finestra [Accesso Rapido]</u></p> <ul style="list-style-type: none"> • Consente di far passare dalla modalità standby alla modalità di trasmissione e viceversa il radar, l'ecoscandaglio, il sonar multi fascio e il NavPilot. • Regola la luminosità e il colore del display. • Disinserisce l'alimentazione (dispositivo o rete) • Blocca, sblocca il touchscreen. |
| 2 | Tasto FUNC | <ul style="list-style-type: none"> • Pressione breve: Esegue l'attività assegnata alla "funzione tap con due dita" • Pressione prolungata: Esegue l'attività assegnata alla "funzione lungo tap con due dita" |
| 3 | Tasti freccia | Sposta il cursore. |
| 4 | Tasto Centra/ESC | <ul style="list-style-type: none"> • Centra l'icona dell'imbarcazione. • Ritorna al menu precedente. • Disabilita la funzione di scorrimento all'indietro dell'ecoscandaglio. • Annulla l'operazione corrente. |
| 5 | Tasto commutazione display | <ul style="list-style-type: none"> • Pressione breve: Commuta la schermata attiva alla visualizzazione a schermo condiviso. • Pressione prolungata: Passa dalla visualizzazione a schermo condiviso alla visualizzazione a schermo intero e viceversa. |

1. INTRODUZIONE AL SISTEMA

| N. | Elemento | Funzione |
|----|------------------------------|--|
| 6 | RotoKey™ | <ul style="list-style-type: none"> • Pressione: Seleziona la posizione del cursore (compare il menu popup). Inoltre, conferma l'elemento selezionato. • Rotazione: Consente di selezionare la portata sulla schermata del plotter cartografico, del radar e dell'ecoscandaglio. Inoltre, seleziona le voci del menu. |
| 7 | Tasto Evento/MOB | <ul style="list-style-type: none"> • Pressione breve: Crea un marker di evento in corrispondenza della posizione dell'imbarcazione. • Pressione prolungata: Crea un MOB in corrispondenza della posizione dell'imbarcazione. |
| 8 | Tasto Home | <ul style="list-style-type: none"> • Pressione breve: Apre la schermata principale. • Pressione prolungata: Apre il menu [Settaggi]. |
| 9 | Alloggiamento scheda microSD | Alloggiamento per la scheda carte. |

TZT16F/TZT19F

L'interruttore touch sul pannello frontale comanda l'alimentazione e la luminosità. Il pannello posteriore è dotato di alloggiamento per scheda microSD.

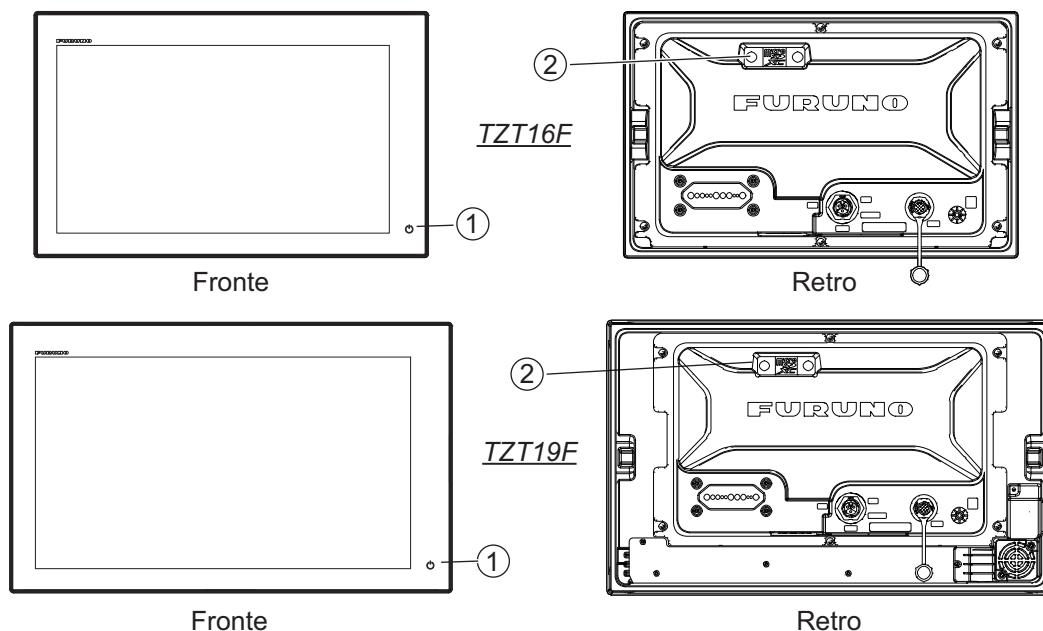

| N. | Elemento | Funzione |
|----|--|--|
| 1 |  (Interruttore di alimentazione) | <ul style="list-style-type: none"> • Pressione breve: Accende l'unità. Con l'unità alimentata, compare la finestra [Accesso Rapido]. <p><u>Finestra [Accesso Rapido]</u></p> <ul style="list-style-type: none"> • Consente di far passare dalla modalità standby alla modalità di trasmissione e viceversa il radar, l'ecoscandaglio, il sonar multi fascio e il NavPilot. • Regola la luminosità, la tonalità e la modalità giorno/notte del display. • Disinserisce l'alimentazione (dispositivo o rete) • Blocca, sblocca il touchscreen. |
| 2 | Alloggiamento scheda microSD | Alloggiamento per la scheda carte. |

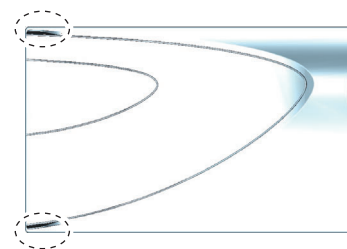

Copertura morbida

La copertura morbida protegge lo schermo LCD quando il display non è in uso. Per rimuovere la copertura, afferrarla nei punti indicati con un cerchio nella figura a destra e tirare in avanti.

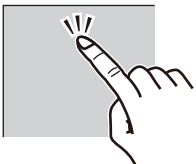

**Operazioni del touchscreen**

La tabella seguente descrive le operazioni del touchscreen.

Operazioni con un dito

| Operazione con un dito | | Funzione |
|------------------------|--|--|
| Toccare |  | <ul style="list-style-type: none"> • Seleziona una voce di menu. • Seleziona un oggetto o una posizione per visualizzare il menu popup corrispondente. |
| Pressione prolungata | | <ul style="list-style-type: none"> • Modifica l'icona di visualizzazione (nella schermata principale). |
| Trascina |  | <ul style="list-style-type: none"> • Esegue una panoramica della carta. • Scorre il menu. |
| Scorrimento rapido | | <ul style="list-style-type: none"> • Mostra il menu a scorrimento, il menu Layer (vedere sezione 1.8). |

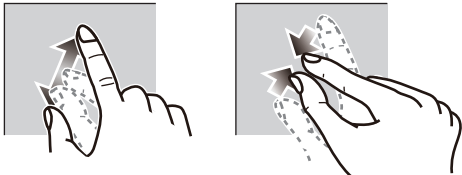
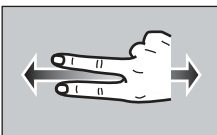
Operazioni con due dita

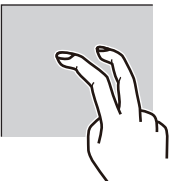
| Operazione con due dita | | Funzione |
|-------------------------|--|---|
| Pizzico |  <p>Ingrandire Ridurre</p> | <ul style="list-style-type: none"> • Ingrandisce o riduce la scala di visualizzazione nelle modalità 2D/3D o nella schermata meteo. • Seleziona la portata del radar nella schermata del radar. |
| Trascina |  | Cambia il punto di visualizzazione 3D. |
| Toccare |  | Esegue la funzione assegnata a [Funzione tap con due dita] nel menu [Settaggi] → [Generale]. Vedere la sezione 1.16. |
| Pressione prolungata |  | Esegue la funzione assegnata a [Funzione lungo tap con due dita] nel menu [Settaggi] → [Generale]. Vedere sezione 1.16. |

1. INTRODUZIONE AL SISTEMA

Note sulle operazioni del touchscreen

- La presenza di gocce d'acqua sullo schermo potrebbe provocare malfunzionamenti o una risposta lenta al tocco. Pulire lo schermo con un panno asciutto per rimuovere l'acqua.
- Questa apparecchiatura utilizza un touch screen capacitivo. Toccare lo schermo direttamente con la punta delle dita. Non utilizzare oggetti appuntiti (ago, penna, chiodo) o un pennino. Fare attenzione a non graffiare lo schermo.
- Le prestazioni del touchscreen potrebbero essere ridotte quando si indossano i guanti.
- Non collocare oggetti (foglietti adesivi, ecc.) sullo schermo. Lo schermo potrebbe non funzionare correttamente.
- Tenere l'apparecchiatura distante da antenne radio, luci fluorescenti, valvole a solenoide o altri dispositivi elettronici per evitare un funzionamento indesiderato dovuto ai disturbi elettrici.
- Il pannello frontale è di vetro. Se il pannello frontale è danneggiato, non tentare di ripararlo da sé. La riparazione non autorizzata annullerà la garanzia. Contattare il rivenditore per la riparazione o la sostituzione.
- Il touch screen può essere bloccato per evitare l'azionamento dell'apparecchiatura. Vedere la procedura seguente.

Come bloccare lo schermo a sfioramento

Il touch screen può essere bloccato per evitare l'azionamento accidentale.

Con l'alimentazione inserita, premere  per visualizzare la finestra di [Accesso Rapido]. Toccare l'icona del [Touchscreen].



Quando lo schermo è bloccato, compare una piccola icona a forma di lucchetto in corrispondenza del pulsante [Home], in alto a sinistra dello schermo, come illustrato nella figura seguente.



Bloccato



Sbloccata





1.2 Unità di controllo remota (opzione)

Le unità di controllo remote consentono di azionare il sistema senza toccare lo schermo. Con l'alimentazione inserita e l'unità di controllo remota collegata, un cursore arancione (cursore di selezione) indica la selezione corrente nei menu.

1.2.1 Controllo remoto MCU-002

| | | | |
|--|--------------|---|--|
|  | N. | Tasto | Funzione |
| | 1 | Tasto STBY•AUTO | <p>Passaggio tra le modalità di manovra Stand-by e AUTO del pilota automatico FURUNO serie NAVpilot. Al passaggio di modalità si attiva un segnale acustico* e un messaggio informa del cambio di modalità Navpilot.</p> <ul style="list-style-type: none"> • Modalità Stand-by→Modalità AUTO: "NAVpilot Inserito". • Modalità AUTO→Modalità Stand-by: "NAVpilot disinserito". |
| | 2 | Tasto CENTRA | <ul style="list-style-type: none"> • Riporta la propria imbarcazione al centro dello schermo (schermata Plotter cartografico/Meteo/Radar). • Cancella la cronologia eco (visualizzazione ecoscandaglio). |
| | 3 | Tasto CURS•SCRL | Commuta la funzionalità joystick tra modalità cursore e modalità scorrimento. |
| 4 | Joystick | <p>Pressione breve: Funziona come il tocco.</p> <ul style="list-style-type: none"> • Apre il menu popup. • Attiva la voce attualmente selezionata dal cursore. <p>Pressione prolungata: Funziona come il tocco a pressione prolungata.</p> <ul style="list-style-type: none"> • Abilita la modifica delle icone di visualizzazione. <p><u>Funzionamento joystick:</u></p> <p>Funzionamento in modalità cursore:</p> <ul style="list-style-type: none"> • Sposta il cursore. <p>Funzionamento in modalità scorrimento:</p> <ul style="list-style-type: none"> • Esegue una panoramica di visualizzazione (schermata Plotter cartografico/Meteo/Radar). • Sposta la portata e ritorna all'immagine (visualizzazione ecoscandaglio). | |
| N. | Tasto | Funzione | |
| 5 | Tasto +, - | <ul style="list-style-type: none"> • Seleziona un'opzione del menu a scorrimento/principale/popup. • Ingrandisce (+) e riduce (-). | |

1. INTRODUZIONE AL SISTEMA

| N. | Tasto | Funzione |
|----|---------------------------|--|
| 6 | Tasto ENT | <ul style="list-style-type: none"> • Attiva la voce selezionata. • Premere il tasto ENT seguito dall'azionamento del joystick: Apre il menu Layer, la pagina rapida, il menu a scorrimento, l'area dati. <div style="display: flex; justify-content: space-around; align-items: center;"> <div style="text-align: center;"> <ul style="list-style-type: none"> • Apre il menu Layer  </div> <div style="text-align: center;"> <ul style="list-style-type: none"> • Apre la pagina rapida  </div> </div> <div style="display: flex; justify-content: space-around; align-items: center; margin-top: 10px;"> <div style="text-align: center;"> <ul style="list-style-type: none"> • Apre il menu a scorrimento  </div> <div style="text-align: center;"> <ul style="list-style-type: none"> • Apre l'area dati  </div> </div> |
| 7 | Tasto ANNULLA/ MOB | <p>Pressione breve:</p> <ul style="list-style-type: none"> • Chiude il menu o la casella di dialogo. • Disattiva l'allarme acustico. • Termina la modalità strumento (Fine Rotta, Fine Movimento, ecc.). <p>Pressione prolungata:</p> <ul style="list-style-type: none"> • Inserisce il marker MOB (nella posizione della propria imbarcazione). |
| 8 | Tasto FUNC | <ul style="list-style-type: none"> • Pressione breve: Esegue l'attività assegnata alla "funzione tap con due dita" • Pressione prolungata: Esegue l'attività assegnata alla "funzione lungo tap con due dita" |
| 9 | Tasto HOME/ BRILL | <p>Pressione breve: Visualizza la schermata Home.</p> <p>Pressione prolungata: Apre la finestra [Accesso Rapido].</p> |









* Il segnale acustico può essere attivato o disattivato con [Notifica quando il NAVpilot è inserito] nel menu. Vedere la sezione 2.10.8.

1.2.2 Unità di controllo remota MCU-004

| | N. | Tasto | Funzione |
|--|----|-------------------------|---|
|  | 1 | Tasto STBY•AUTO | Passaggio tra le modalità di manovra Stand-by e AUTO del pilota automatico FURUNO serie NAVpilot. Al passaggio di modalità si attiva un segnale acustico* e un messaggio informa del cambio di modalità Navpilot. <ul style="list-style-type: none"> • Modalità Stand-by→Modalità AUTO: "NAVpilot Inserito". • Modalità AUTO→Modalità Stand-by: "NAVpilot disinserito". |
| | 2 | Tasto HOME/BRILL | <ul style="list-style-type: none"> • Pressione breve: Apre la schermata principale. • Pressione prolungata: Visualizza la finestra Luminosità/Alimentazione. |
| | 3 | Tasto CONTROL | Passa tra le visualizzazioni che possono essere controllate con MCU-004 quando nella stessa rete sono installati più display. |
| | 4 | Tasto FUNC | <ul style="list-style-type: none"> • Pressione breve: Esegue l'attività assegnata alla "funzione tap con due dita" • Pressione prolungata: Esegue l'attività assegnata alla "funzione lungo tap con due dita" |
| | 5 | Tasto CURS•SCRL | Commuta la funzionalità joystick tra modalità cursore e modalità scorrimento. |
| | 6 | Tasto CENTRA | <ul style="list-style-type: none"> • Riporta la propria imbarcazione al centro dello schermo (schermata Plotter cartografico/Meteo/Radar). • Cancella la cronologia eco (visualizzazione ecoscandaglio). |
| | 7 | Manopola rotante | <ul style="list-style-type: none"> • Seleziona un'opzione del menu a [scorrimento], [Settaggi], popup. • Aumenta/diminuisce l'ingrandimento. |

| N. | Tasto | Funzione |
|----|----------|--|
| 8 | Joystick | <p>Pressione breve: Funziona come il tocco.</p> <ul style="list-style-type: none"> • Apre il menu popup. • Attiva la voce attualmente selezionata dal cursore. <p>Pressione prolungata: Funziona come il tocco a pressione prolungata.</p> <ul style="list-style-type: none"> • Abilita la modifica delle icone di visualizzazione. <p>Funzionamento joystick:</p> <p>Funzionamento in modalità cursore: Sposta il cursore.</p> <p>Funzionamento in modalità scorrimento:</p> <ul style="list-style-type: none"> • Esegue una panoramica di visualizzazione (schermata Plotter cartografico/Meteo/Radar). • Sposta la portata e ritorna all'immagine (visualizzazione ecoscandaglio). |

1. INTRODUZIONE AL SISTEMA

| N. | Tasto | Funzione |
|----|-------------------------------------|--|
| 9 | Tasto BORDO | <ul style="list-style-type: none"> • Attiva la voce selezionata. • Premere il tasto ENT seguito dall'azionamento del joystick: Apre il menu Layer, la pagina rapida, il menu a scorrimento, l'area dati. <div style="display: flex; justify-content: space-around; margin-top: 10px;"> <div style="text-align: center;"> <ul style="list-style-type: none"> • Apre il menu Layer  Premere  </div> <div style="text-align: center;"> <ul style="list-style-type: none"> • Apre la pagina rapida  Premere  </div> </div> <div style="display: flex; justify-content: space-around; margin-top: 10px;"> <div style="text-align: center;"> <ul style="list-style-type: none"> • Apre il menu a scorrimento  Premere  </div> <div style="text-align: center;"> <ul style="list-style-type: none"> • Apre l'area dati  Premere  </div> </div> |
| 10 | Tasto ANNULLA/ MOB | <p>Pressione breve:</p> <ul style="list-style-type: none"> • Chiude il menu o la casella di dialogo. • Disattiva l'allarme acustico. • Termina la modalità strumento (Fine Rotta, Fine Movimento, ecc.). <p>Pressione prolungata:</p> <ul style="list-style-type: none"> • Inserisce il marker MOB (nella posizione della propria imbarcazione). |

* Il segnale acustico può essere attivato o disattivato con [Notifica quando il NAVpilot è inserito] nel menu. Vedere sezione 2.10.8.

1.2.3 Unità di controllo MCU-005

| N. | Nome tasto | Descrizione |
|----|--------------------------|---|
| | | |
| 1 | Spia di alimentazione | Con l'alimentazione di MCU-005 è inserita, la spia è illuminata. |
| 2 | Tasto EVENTO | <ul style="list-style-type: none"> • Pressione breve: Crea un marker di evento in corrispondenza della posizione dell'imbarcazione. • Pressione prolungata: Crea un MOB in corrispondenza della posizione dell'imbarcazione. |
| 3 | Tasto GUADAGNO/TX | <p>Pressione breve: Regola il guadagno radar/controllo antimare/controllo antipioggia oppure regola il guadagno ecoscandaglio/ecoscandaglio multifascio.</p> <p>Pressione prolungata: Consente di passare dalla modalità Standby alla modalità di Trasmissione e viceversa per il radar.</p> |
| 4 | Tasto MENU | Aprire/chiede il menu. |
| 5 | Tasto HOME/BRILL | <p>Pressione breve: Apre la schermata principale.</p> <p>Pressione prolungata: Apre la finestra [Accesso Rapido].</p> |
| 6 | Tasto ANNULLA/MOB | <p>Pressione breve:</p> <ul style="list-style-type: none"> • Chiude i menu/le finestre. • Disattiva l'allarme acustico. • Termina la modalità strumento (Fine Rotta, Fine Movimento, ecc.). <p>Pressione prolungata:</p> <ul style="list-style-type: none"> • Inserisce il marker MOB (nella posizione della propria imbarcazione). |
| 7 | Tasto CTRL | Consente di passare tra i display quando nel sistema è presente più di un display. |
| 8 | Tasto BORDO | <ul style="list-style-type: none"> • Attiva la voce selezionata. • Premere il tasto BORDO, quindi utilizzare i tasti freccia o di scorrimento per aprire il menu Layer, la pagina rapida, il menu a scorrimento, l'area dati. <p>• Apre il menu Layer Toccare</p> <p>• Apre la pagina rapida Toccare</p> <p>• Apre il menu a scorrimento Toccare</p> <p>• Apre l'area dati Toccare</p> |
| 9 | Tasto FUNC | <p>Pressione breve: Esegue la funzione assegnata alla funzione tocco con due dita</p> <p>Pressione prolungata: Esegue la funzione assegnata alla funzione lungo tap tocco con due dita.</p> |

1. INTRODUZIONE AL SISTEMA

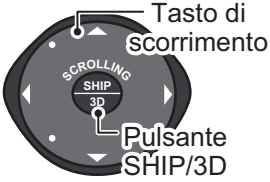
| N. | Nome tasto | Descrizione |
|----|--|---|
| 10 | Tasto CURSORE e tasto freccia  | Tasto CURSORE, pressione breve: <ul style="list-style-type: none"> • Apre i menu popup. • Attiva/conferma la voce selezionata dal cursore. Tasto CURSORE, pressione prolungata: <ul style="list-style-type: none"> • Modifica l'icona di visualizzazione (nella schermata principale). Funzionamento tasti freccia: <ul style="list-style-type: none"> • Sposta il cursore di selezione. |
| 11 | Tasto STBY/AUTO | Passaggio tra le modalità di manovra Stand-by e AUTO del pilota automatico FURUNO serie NAVpilot. Al passaggio di modalità si attiva un segnale acustico* e un messaggio informa del cambio di modalità Navpilot. <ul style="list-style-type: none"> • Modalità Stand-by→Modalità AUTO: "NAVpilot Inserito". • Modalità AUTO→Modalità Stand-by: "NAVpilot disinserito". |
| 12 | Tasto PUNTI/ROTTA | Pressione breve: Imposta la posizione del cursore come un punto. Pressione prolungata: Inizia una rotta dalla posizione del cursore. |
| 13 | RotoKey™ | Pressione breve: <ul style="list-style-type: none"> • Apre i menu popup. • Attiva/conferma la voce selezionata dal cursore. Pressione prolungata: <ul style="list-style-type: none"> • Modifica l'icona di visualizzazione (nella schermata principale). Rotazione: <ul style="list-style-type: none"> • Sposta il cursore di selezione. Le voci selezionate vengono evidenziate. • Aumenta/diminuisce l'ingrandimento. |
| 14 | Tasto RANGE OUT/IN | <ul style="list-style-type: none"> • Aumenta/diminuisce l'ingrandimento. |
| 15 | Tasto IMBARCAZIONE/3D e tasto di scorrimento  | Pulsante imbarcazione/3D pressione breve: <ul style="list-style-type: none"> • Riporta la propria imbarcazione al centro dello schermo (schermata Plotter cartografico/Meteo/Radar). • Cancella la cronologia eco (visualizzazione ecoscandaglio). Pulsante imbarcazione/3D pressione prolungata: <ul style="list-style-type: none"> • Passa tra la visualizzazione 2D e 3D. Tasto di scorrimento: <ul style="list-style-type: none"> • Scorrono il grafico, l'immagine radar e le fotocamere rete AXIS PTZ. |

* Il segnale acustico può essere attivato o disattivato con [Notifica quando il NAVpilot è inserito] nel menu. Vedere sezione 2.10.8.

1.2.4 Impostazioni gruppo unità di controllo remota

Se nella rete sono installate unità NavNet TZtouch3 multiple è possibile selezionare il display da visualizzare su una unità utilizzando MCU-004 o MCU-005. Inoltre, è possibile selezionare l'ordine in cui visualizzare le diverse schermate.

Nota: Verificare che nella rete non vi siano duplicati del nickname unità. Se si trova un duplicato del nome, modificare il nome sulla [Lista sensori] ([Inizio Settaggio] → [Lista sensori]).

1. Dalla schermata principale, toccare [Settaggi]→[Inizio Settaggio].
2. Toccare [Configurazione controllo remoto] due volte.

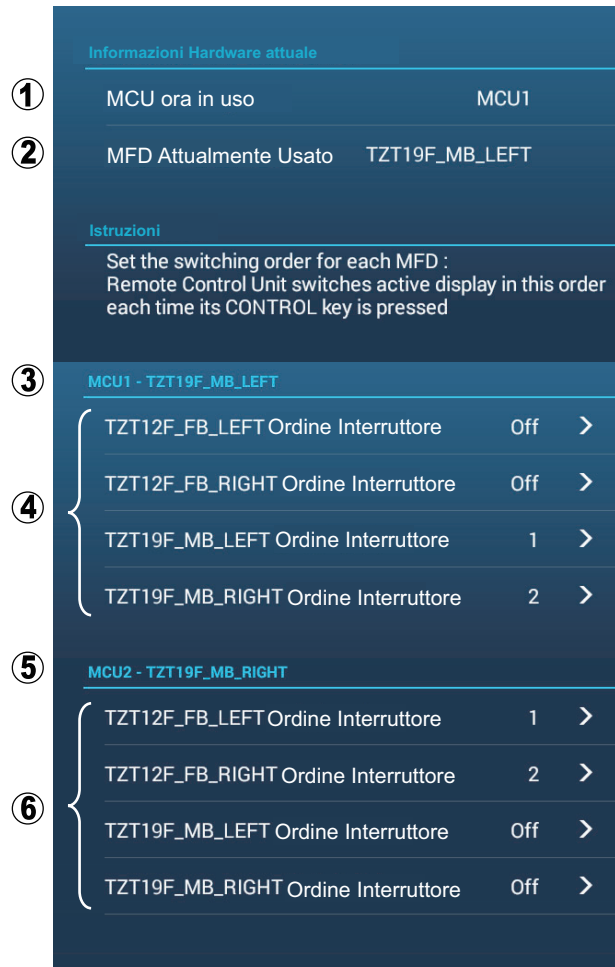

Esempio di configurazione remota - MCU-004

| N. | Descrizione |
|----|---|
| 1 | Nickname assegnato automaticamente a MCU-004/MCU-005. |
| 2 | Nickname assegnato all'unità NavNet TZtouch3 attualmente utilizzata. |
| 3 | Impostazione per l'unità collegata a TZTL12F_FB_LEFT*, controllata da MCU1. |
| 4 | Imposta la sequenza delle unità controllate da MCU1. Per saltare un'unità, selezionare [Off]. |
| 5 | Impostazione per l'unità collegata a TZTL19F_MB_LEFT*, controllata da MCU2. |
| 6 | Imposta la sequenza delle unità controllate da MCU2. Per saltare un'unità, selezionare [Off]. |

*: Per le configurazioni con MCU-005 collegata, viene visualizzato il nickname per MCU-005.

1. INTRODUZIONE AL SISTEMA

Sulla base delle impostazioni menu visualizzate nella pagina precedente, la configurazione installata dovrebbe essere analoga all'immagine seguente.

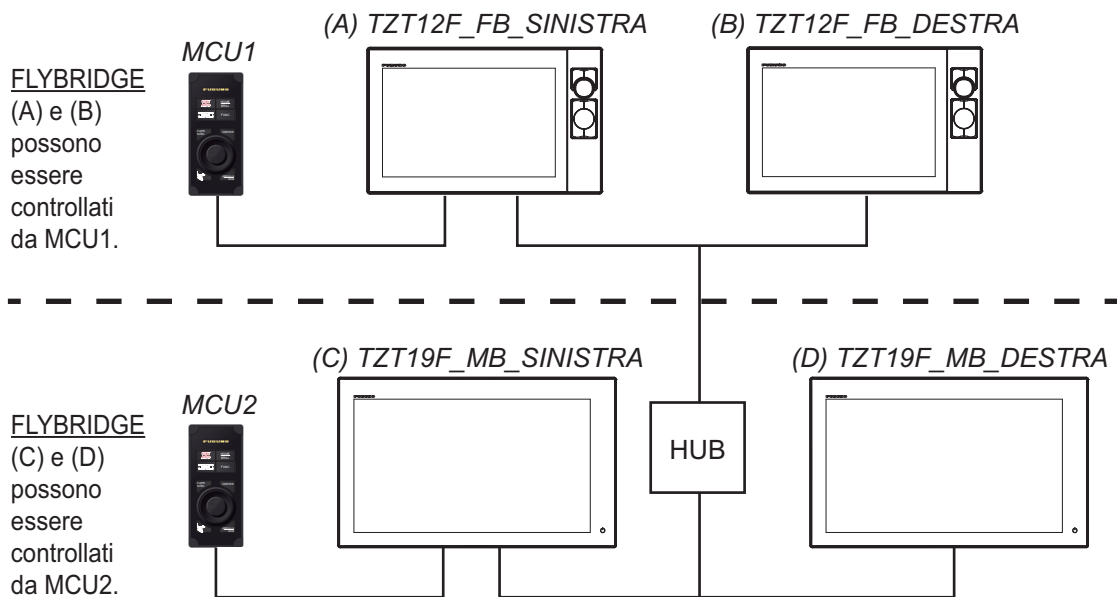

3. Selezionare le schermate da visualizzare.

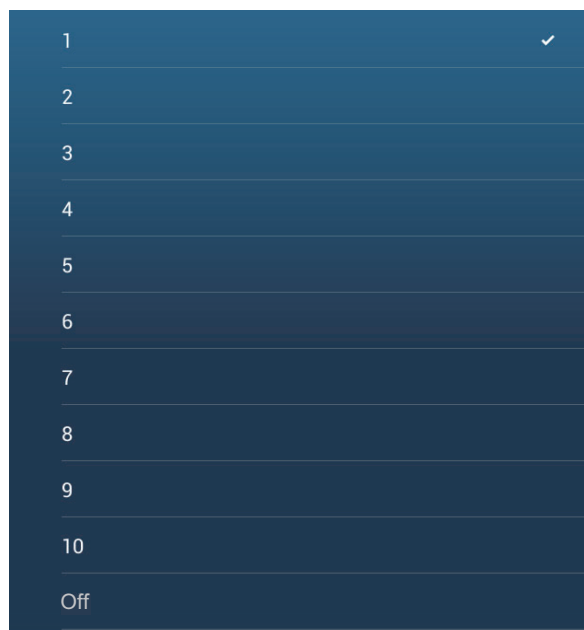

4. Impostare l'ordine. Per saltare una schermata, selezionare [Off].
5. Toccare "<" sulla barra titolo per tornare al menu [CONFIGURAZIONE CONTROLLO REMOTO].
6. Toccare il pulsante [Conferma] sulla barra titolo per salvare le impostazioni e chiudere il menu.

1.3 Come accendere o spegnere il sistema

Come inserire l'alimentazione dell'unità

Toccare (premere per TZT9F/12F) l'interruttore di alimentazione (⏻) sul pannello anteriore per inserire l'alimentazione. L'apparecchiatura emette un doppio segnale acustico e si apre la schermata iniziale. Una volta completato il processo di avvio, si apre la schermata di benvenuto come illustrato di seguito.

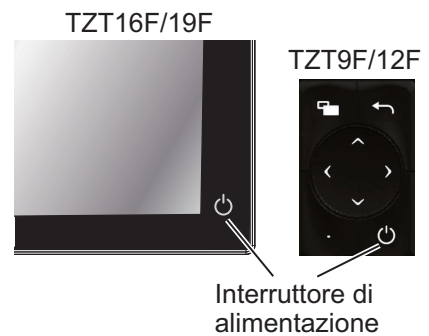

[Modalità Demo]: Toccare [Avvio] per avviare la modalità demo. Per interrompere la modalità Demo, andare sulla schermata Home, toccare [Settaggi] → [Generale] → [Stop Demo].

[Navigazione]: Avviare il funzionamento normale. (L'apparecchiatura si avvia con l'ultima schermata utilizzata).

[Tutorial]: Toccare [Inizia Percorso] per avviare il tutorial. È possibile interrompere il tutorial in qualsiasi momento toccando lo schermo. Appare un messaggio di conferma; toccare [OK] per interrompere il tutorial.

[Mostrare uno startup]: Selezionare per fare comparire la schermata di benvenuto ad ogni accensione dell'apparecchiatura. Rimuovere il segno di spunta per nascondere la schermata di benvenuto all'accensione dell'apparecchiatura. È anche possibile visualizzare o nascondere la schermata di benvenuto* dal menu.

Dopo aver chiuso la schermata di benvenuto, compare la schermata [AVVISO DI NAVIGAZIONE]. Toccare [OK] per confermare l'avviso e si apre la schermata [LIMITAZIONI SULL'USO]. Toccare [OK] per confermare il contenuto.

* Per mostrare o nascondere la schermata di benvenuto,

WARNING - LIMITATIONS ON USE

This product is intended to be used only as an aid to navigation.
The built-in background charts of this product contain a limited version of chart datasets only for general awareness. And also, this detailed chart No. 20202503 is from Japan Hydrographic office.

Datum information: WGS-84

By pressing [ENT] key, you confirm that you acknowledge the above warning and accept the limitations of this product.

OK

1. INTRODUZIONE AL SISTEMA

andare sulla schermata Home, toccare [Settaggi] → [Generale], quindi attivare o disattivare [Visualizza Schermata Benvenuto all'avvio].

Come disinserire l'alimentazione dell'unità

Toccare (premere per TZT9F/12F) l'interruttore di alimentazione per visualizzare la finestra [Accesso Rapido].

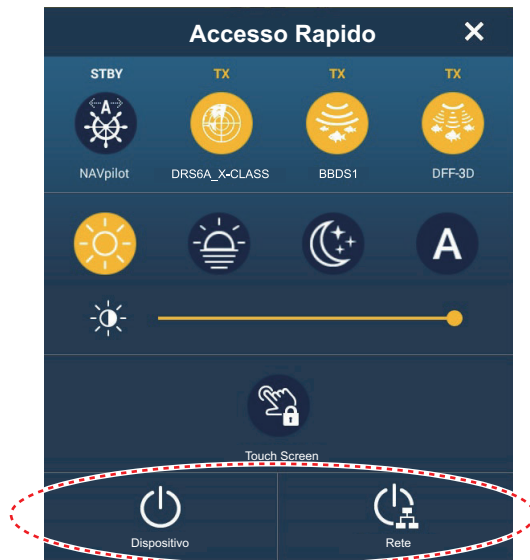

Toccare [Dispositivo] per disinserire solo questa unità, oppure [Rete] per interrompere l'alimentazione a questa unità e a tutte le altre unità NavNet TZtouch3 della rete. Viene emesso un segnale acustico, compare il messaggio "Spegnimento in Atto", quindi l'unità si spegne poco dopo.

Nota 1: Se non è possibile disinserire l'alimentazione come sopra descritto, o se lo schermo è congelato, premere e mantenere premuto l'interruttore di alimentazione finché lo schermo non si spegne, attendere due secondi, quindi rilasciare l'interruttore.

Nota 2: Non spegnere l'unità durante l'avvio. Attendere il completamento della procedura di avvio prima di spegnere l'unità.

Nota 3: La schermata si aggiorna più lentamente a basse temperature.

1.4 Regolazione della luminosità dello schermo e la tonalità

Con l'alimentazione inserita, premere  per visualizzare la finestra di [Accesso Rapido].

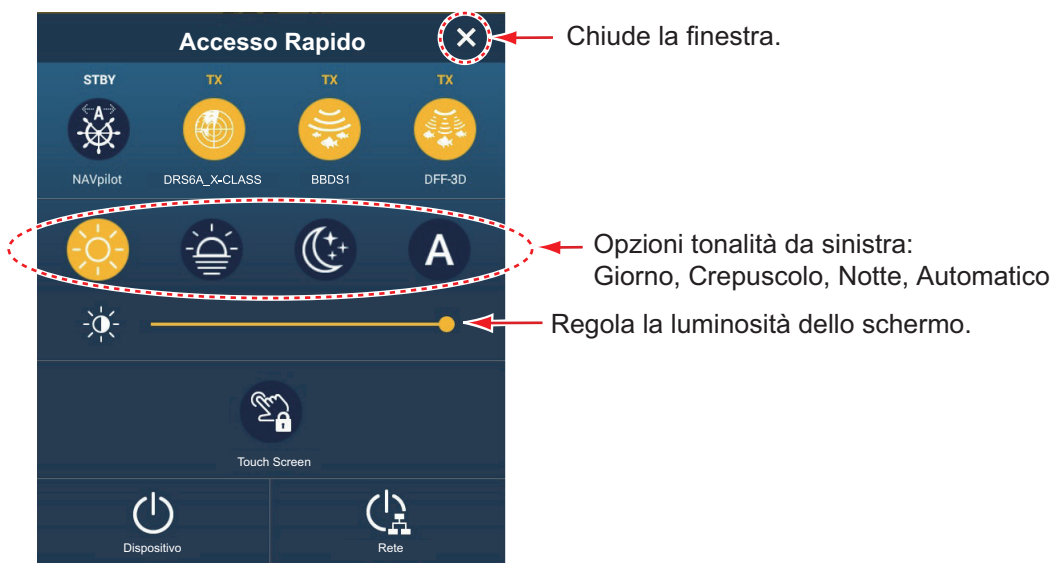

Per regolare la luminosità, toccare (premere per TZT9F/12F) l'interruttore di alimentazione, trascinare l'icona sulla barra di scorrimento o toccare la barra di scorrimento.

Per selezionare la tonalità, toccare l'icona corrispondente sopra la barra di scorrimento. L'icona Auto imposta automaticamente la tonalità in base all'ora del giorno in corrispondenza della posizione dell'imbarcazione.

Come sincronizzare la luminosità delle unità nella rete

Toccare [Settaggi]→[Generale], quindi attivare la [Sincronizzazione luminosità] per sincronizzare la luminosità tra le unità NavNet nella rete.

Nota: Le impostazioni della tonalità non sono sincronizzate.

1.5 Schermata principale

Dalla schermata Home è possibile accedere a funzioni e menu, selezionare le visualizzazioni e controllare lo stato dei sensori. Toccare l'icona [Home] in alto a sinistra per visualizzare la relativa schermata principale. Quando non si rilevano azioni per circa un minuto, la schermata principale si chiude automaticamente e viene ripristinata la visualizzazione precedente.

La figura seguente mostra una schermata di esempio con tutti i sensori e i dispositivi corrispondenti connessi.

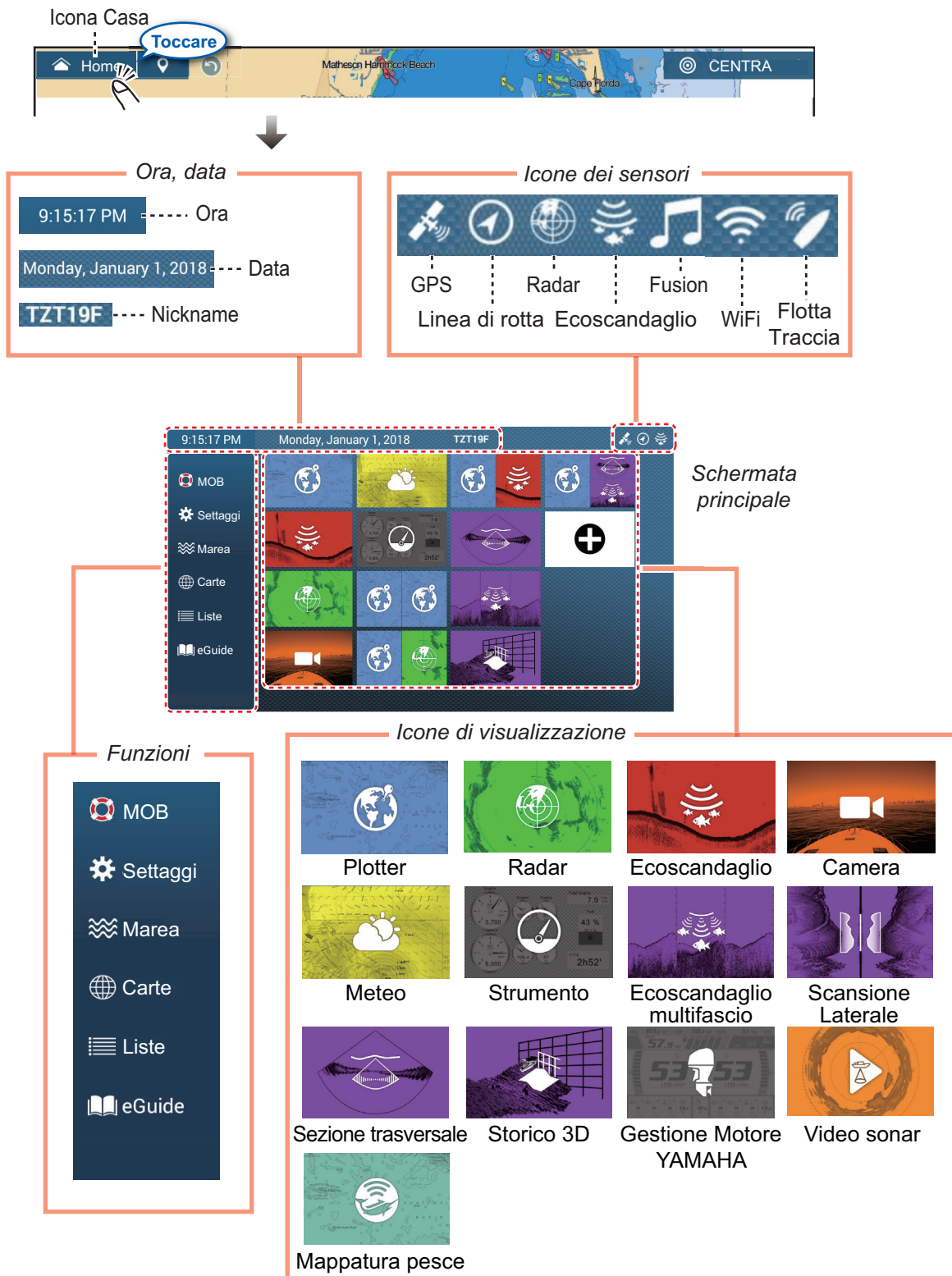

Data/Nickname mostra la data/ora e il nickname della propria unità. Il nickname può essere modificato. Toccare il nickname per visualizzare la tastiera software. Modificare il nickname. Vedere sezione 1.15 per informazioni sull'uso della tastiera.

Le **icone Sensore** mostrano i sensori collegati nel sistema e il loro stato, nei seguenti colori.

Bianco: Sensore normale

Rosso: Errore sensore

Grigio: Sensore non attivo (interrotto)

La sezione **Funzioni** fornisce le seguenti caratteristiche. Se la voce è nascosta, trascinarla verso l'alto o verso il basso da [Settaggi]. ([MOB] è fisso.)

[**MOB**]: Inserisce un marker MOB (per contrassegnare la posizione uomo in mare sulle schermate del plotter cartografico e del radar). Vedere sezione 1.18.

[**Settaggi**]: Menu (generale, plotter cartografico, radar, ecoscandaglio, ecc.) per la personalizzazione del sistema. Vedere sezione 1.15.

[**Marea**]: Visualizza il grafico delle maree.

[**Carte**]: Visualizzazioni a elenco di carte memorizzate in questa apparecchiatura.

[**Liste**]: Accede alle Liste (punti, rotte, confini, catture, foto, AIS, DSC, ARPA, allarmi).

[**FAX30**]*: Apre la schermata di funzionamento FAX-30.

[**Fusion**]*: Apre la schermata di funzionamento FUSION.

[**SiriusAudio**]*: Apre il pannello di controllo SiriusXM Audio.

[**eGuide**]: Apre il manuale operativo versione ridotta. È possibile ottenere l'ultima versione del manuale operativo accedendo al codice di risposta rapida indicato nella sezione introduzione di questa guida.

* Necessaria attrezzatura adeguata. In caso contrario, queste informazioni non vengono visualizzate.

Le **icone di visualizzazione** selezionano le visualizzazioni corrispondenti. Per i dettagli, vedere la sezione successiva

Come ripristinare la schermata principale

È possibile ripristinare facilmente la schermata principale di default. Dalla schermata principale, [Settaggi] → [Inizio Settaggio] → [Pagina Home] → [Reset valori Fabbrica]. Un messaggio chiede di confermare il ripristino della schermata principale di default. Toccare [OK].

1.6 Come selezionare una visualizzazione

Sono disponibili due metodi per selezionare una visualizzazione, la schermata principale e la pagina rapida.

1.6.1 Come selezionare una visualizzazione dalla schermata principale

Toccare l'icona [Home] per visualizzare la relativa schermata principale Home.
Toccare l'icona di visualizzazione applicabile. (Potrebbe essere necessario effettuare uno scorrimento rapido sullo schermo se sono state programmate più icone di visualizzazione).

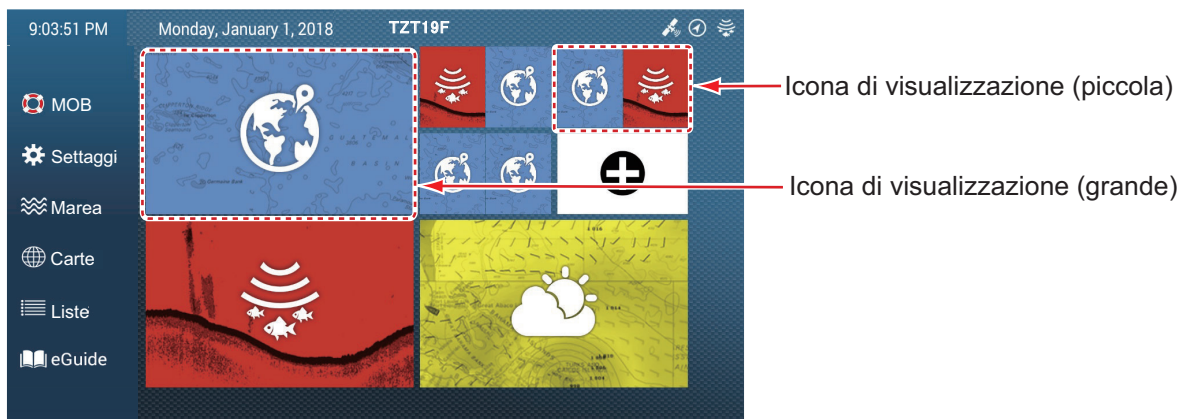

Nota: Le icone visualizzate possono essere modificate (modifica dimensioni, modifica disposizione, cancellazione icone, ecc.) Vedere la sezione 1.7.2.

1.6.2 Come selezionare una visualizzazione dalla pagina rapida

La pagina rapida consente di modificare la visualizzazione da quella corrente senza dover passare per la schermata Home.

Per visualizzare la pagina rapida, scorrere verso il basso il bordo superiore della schermata. Toccare l'icona di visualizzazione desiderata per modificare la visualizzazione.



Come aggiungere la visualizzazione corrente alla pagina rapida

Visualizzare la pagina rapida, toccare con pressione prolungata l'icona desiderata. L'icona corrispondente alla modalità corrente compare nella pagina rapida.

1.7 Come modificare le icone di visualizzazione

La disposizione predefinita della schermata principale visualizza le icone in configurazioni che variano in base all'apparecchiatura disponibile nella rete. Se la disposizione non corrisponde alle proprie esigenze, è possibile modificare le icone come desiderato. È possibile avere un massimo di 16 icone di visualizzazione e lo schermo può essere visualizzato intero, in 2, 3 o 4 suddivisioni.

Nota: Alcune visualizzazioni non possono essere mostrate in schermate suddivise. Quando non è possibile selezionare la modalità a schermo suddiviso, l'icona è visualizzata in grigio. Vedere la sezione 1.7.1.

Le schermate disponibili dipendono dal tipo di divisione selezionato e dalla configurazione del sistema. Nella tabella seguente è descritta la divisione dello schermo e le possibili visualizzazioni.

| Divisione schermo | Visualizzazioni disponibili |
|---------------------------|--|
| Schermo intero | Plotter cartografico, meteo, radar, ecoscandaglio, mappatura pesci, strumentazione, videocamera, sonar multi fascio, scansione laterale, sezione trasversale, storico 3D, Yamaha Engine Manager, video sonar |
| Divisione in due | Plotter cartografico, radar, ecoscandaglio, sonar multi fascio, scansione laterale |
| Divisione in tre, quattro | Plotter cartografico, radar, ecoscandaglio, strumentazione*, videocamera*, sonar multi fascio, scansione laterale, sezione trasversale*, storico 3D*, Yamaha Engine Manager, video sonar* |

* Non disponibile nello schermo sinistro in una suddivisione in tre.

1.7.1 Come aggiungere una nuova icona di visualizzazione

1. Toccare l'icona [Home] per visualizzare la relativa schermata principale Home.
2. Toccare l'icona + indicata a destra. (Se l'icona non è presente, significa che sono state utilizzate tutte le (16) icone di visualizzazione disponibili. Cancellare un'icona non necessaria per fare spazio. Vedere la sezione 1.7.2.)
3. Attenersi alle seguenti istruzioni per creare un'icona di visualizzazione.



3 Tocca per salvare l'icona. →

Divisione schermo visualizzazione →

Area di visualizzazione personalizzata

1 Trascinare l'icona di divisione al centro dello schermo.

2 Trascinare il tipo di visualizzazione (icona) al centro dello schermo.

3 Tocca per salvare l'icona. →

Scelte di visualizzazione

Visualizzazioni disponibili (le visualizzazioni non disponibili sono in grigio).
Nello schermo diviso in tre, le visualizzazioni non disponibili sono indicate con "⊘" quando si trascina la visualizzazione (icona) non disponibile.

Una volta salvata la modifica, la disposizione appare sullo schermo e le icone di visualizzazione sulla schermata principale vengono aggiornate di conseguenza.

1.7.2 Come modificare un'icona di visualizzazione

Toccare con contatto prolungato l'icona di visualizzazione da modificare per visualizzare le icone di modifica sull'icona di visualizzazione. Toccare l'icona di modifica applicabile. Fare riferimento alla figura e alle istruzioni seguenti.

Nota: L'icona della schermata del plotter cartografico, che inizialmente appare sull'angolo in alto a sinistra delle icone delle schermate di visualizzazione, non può essere cancellata o modificata ma può essere ridimensionata. Altre icone delle schermate di visualizzazione possono essere cancellate, modificate, ridimensionate come desiderato.

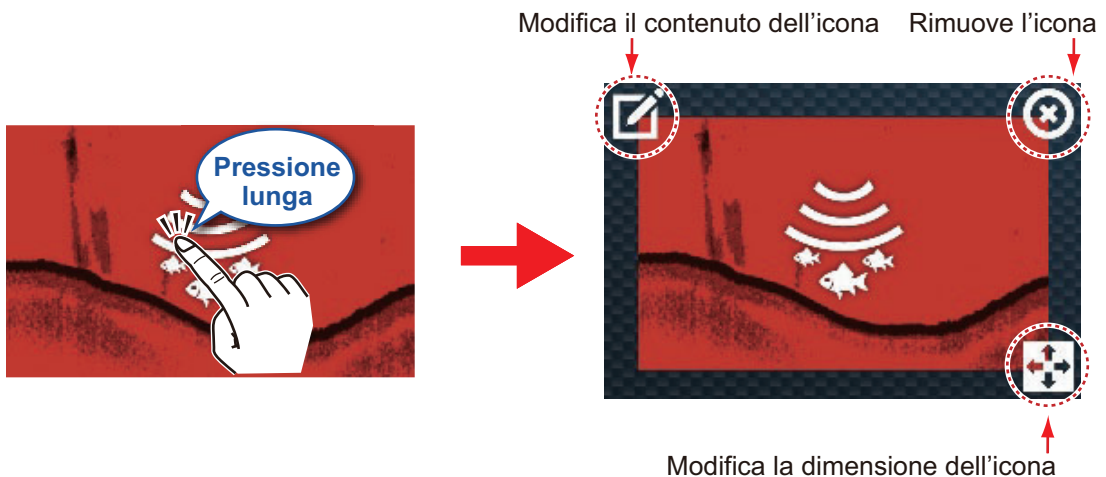

Modificare il contenuto dell'icona: Toccare l'icona per visualizzare la schermata [MODIFICA PAGINA] (vedere sezione 1.7.1). Quindi, modificare la configurazione come necessario.

Rimuovere l'icona: Toccare l'icona da cancellare dalla schermata principale.

Modificare le dimensioni dell'icona: Toccare l'icona per cambiare le dimensioni tra grande e piccolo. Toccare in qualsiasi punto diverso da un'icona per confermare la modifica.

Nota: Qualsiasi modifica effettuata alla schermata principale viene riprodotta sulle schermate principali di altri NavNet TZ touch3 nella stessa rete.

1.8 Funzioni di scorrimento dal bordo

Questa apparecchiatura dispone di cinque funzioni di scorrimento dal bordo: pagina rapida, menu a scorrimento, menu popup, menu Layer e area dati (navdata). Scorrere rapidamente o toccare lo schermo nei punti indicati di seguito per accedere alle funzioni.

Una finestra diversa dall'area dati viene automaticamente cancellata dallo schermo quando non viene azionata entro il tempo specificato. È possibile specificare per quanto tempo lasciare aperta una finestra con Schermata principale → [Settaggi] → [Generale] → [Nascondi Automaticamente l'Interfaccia Utente]. È possibile cancellare una finestra in qualsiasi momento toccando lo schermo. Toccare [x] nell'angolo in alto a destra del menu per chiudere il menu Layer.

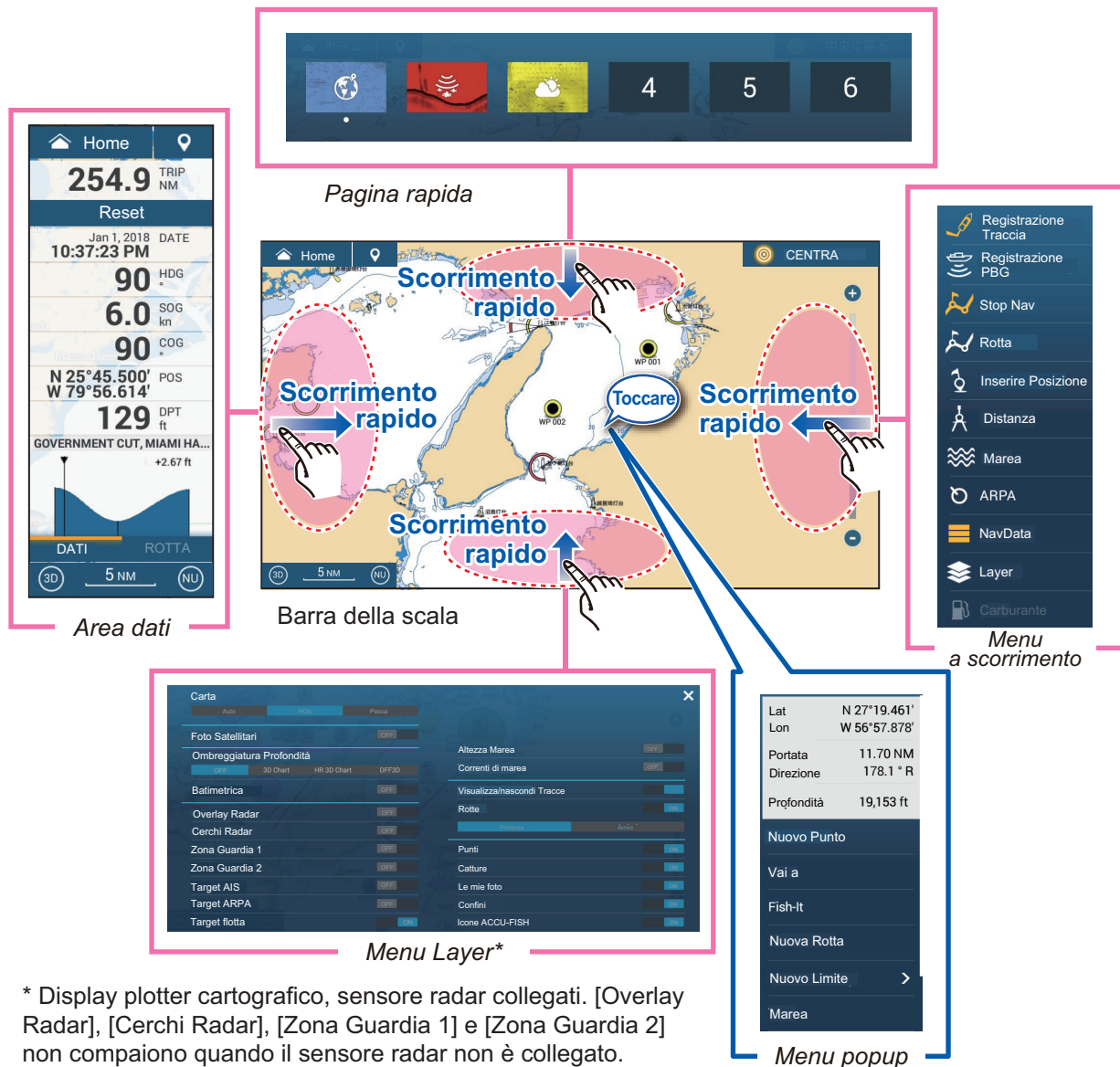

* Display plotter cartografico, sensore radar collegati. [Overlay Radar], [Cerchi Radar], [Zona Guardia 1] e [Zona Guardia 2] non compaiono quando il sensore radar non è collegato. Inoltre, [Batimetrica] è visualizzato solo quando la registrazione PBG è attiva.

Descrizione della funzione

La **pagina rapida** seleziona le visualizzazioni. Vedere la sezione 1.6.2.

1. INTRODUZIONE AL SISTEMA

Il **Menu a scorrimento** consente un rapido accesso a numerose funzioni universali. Per eseguire una funzione, toccare il nome della funzione. Le funzioni non disponibili sono visualizzate in grigio. Il colore dell'icona cambia in base allo stato della funzione, giallo ON, bianco OFF.

Il **menu popup** fornisce una sottoserie di funzioni relative all'oggetto o alla posizione toccata. Per eseguire una funzione, toccare il nome della funzione. Le funzioni non disponibili sono visualizzate in grigio. Le funzioni con ">" alla fine del nome indicano che sono disponibili funzioni aggiuntive.

Il **menu Layer** consente un rapido accesso alle opzioni livello, alle funzioni usate di frequente e alle impostazioni dettagliate della schermata attiva. Toccare un interruttore a scorrimento per attivare o disattivare una funzione. Le funzioni non disponibili sono visualizzate in grigio. È possibile accedere a questo menu anche dal menu a scorrimento in varie modalità.

Nota 1: Per la visualizzazione multi schermo, la visualizzazione attiva (un rettangolo arancione è intorno alla visualizzazione attiva) può essere controllata dal menu Layer.

Nota 2: Il menu Layer non è disponibile con le schermate degli strumenti.

La figura riportata di seguito mostra il menu Layer per le visualizzazioni radar, ecoscandaglio e meteo.

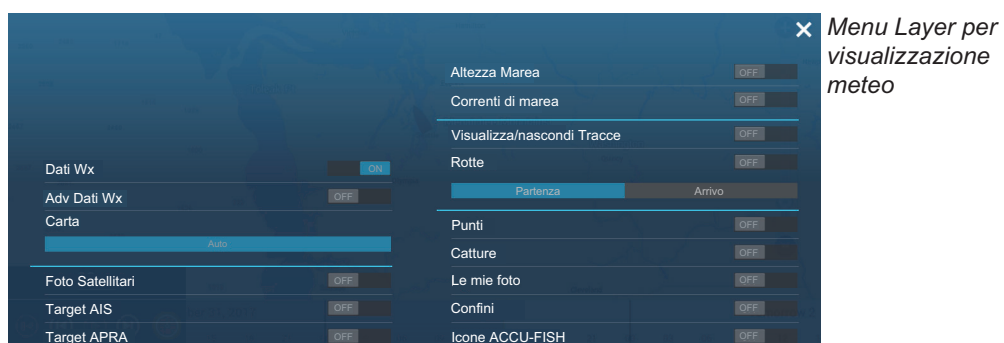
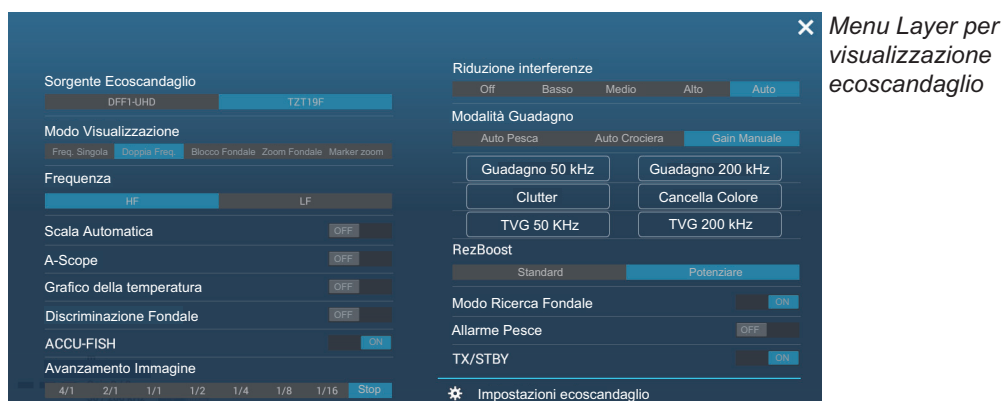
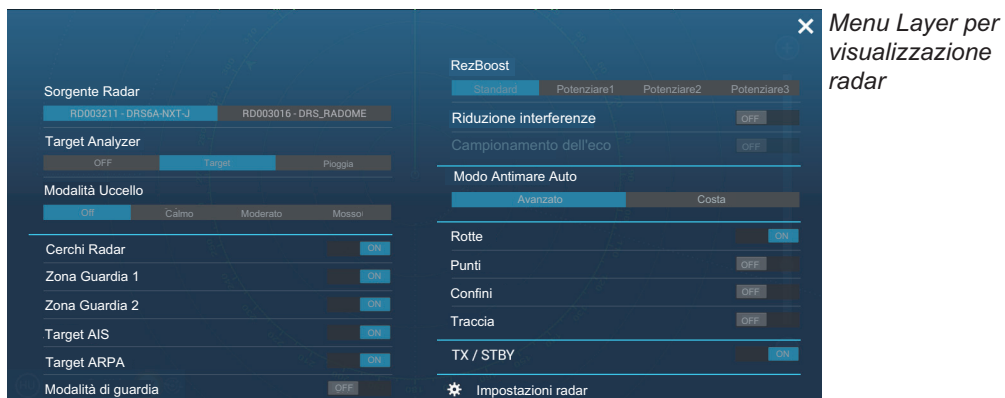

L'**area dati** mostra i dati di navigazione. Per i dettagli, vedere la sezione successiva.

1.9 Area dati

L'area dati sul lato sinistro dello schermo mostra vari dati di navigazione, motore, serbatoio e sensore visualizzazione attiva. È possibile selezionare i dati per visualizzare, selezionare il formato (analogico o digitale) per i dati e modificare l'ordine dei dati. La disponibilità dei dati dipende dalla configurazione del sistema. La configurazione dell'area dati è condivisa tra le unità NavNet TZtouch3 nella stessa rete.

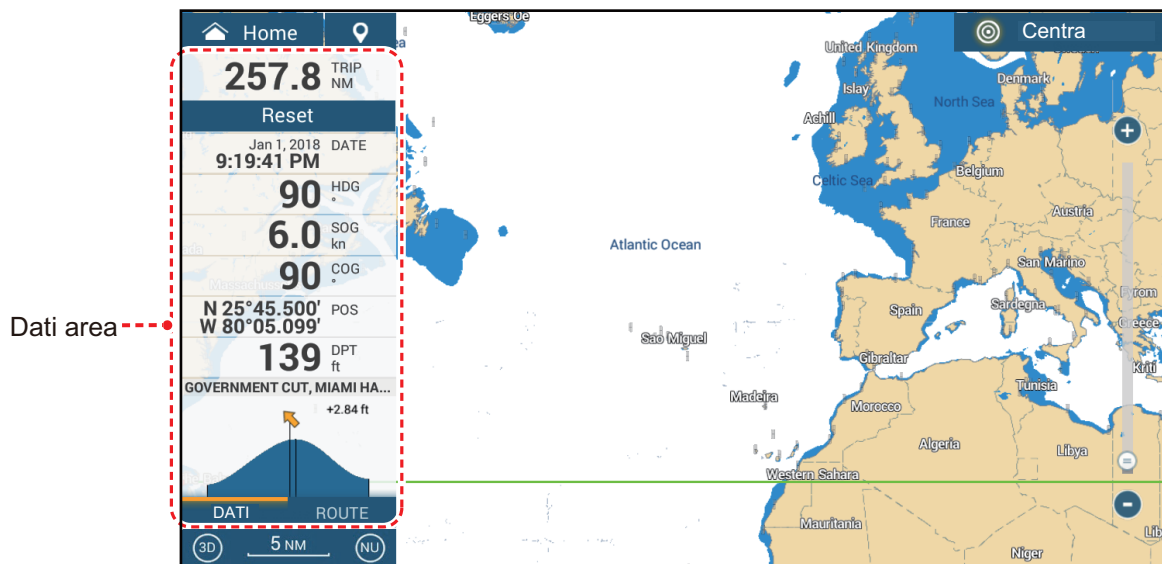

Nota: La visualizzazione dei dati è anche disponibile in tutte le schermate divise, sullo schermo a sinistra.

Per mostrare l'area dati, scorrere dal bordo sinistro dello schermo verso destra oppure aprire il menu a scorrimento e toccare [NavData]. A sinistra di [NavData] compaiono tre barre gialle quando viene visualizzata l'area dati. Nell'area data è possibile visualizzare un massimo di due "schede"* dei dati di navigazione e le categorie correnti sono indicate al fondo dell'area dati. Toccare il nome della categoria per passare ad altre categorie. Ciascuna categoria contiene numerose caselle dati. Le caselle dati nascoste possono essere visualizzate scorrendo l'area dati verso l'alto o verso il basso.

* Le cinque categorie sono

[DATI]: Visualizzati in tutte le modalità di visualizzazione.

[ROTTA]: Visualizzati con la schermata del plotter cartografico.

[RADAR]: Visualizzati con la schermata del radar.

[ECOSCANDAGLIO]: Visualizzati con la schermata dell'ecoscandaglio.

[DFF-3D]: Visualizzati con la schermata DFF-3D (sonar multi fascio, scansione laterale, sezione trasversale, storico 3D).

1.9.1 Come modificare l'ordine dei dati

1. Toccare con pressione prolungata l'area dati per visualizzare la schermata [Modifica Dati Nav].

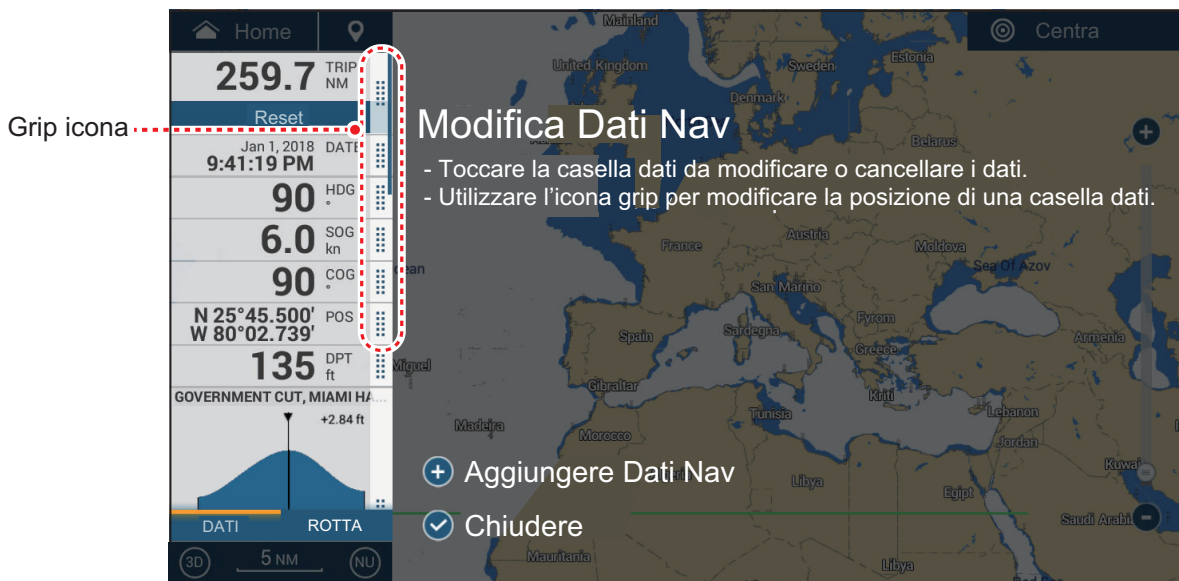

2. Premere e tenere premuto l'icona grip dei dati per spostare, quindi trascinare la casella dati nella nuova posizione.
3. Toccare [✓] per chiudere la schermata [Modifica Dati Nav].

1.9.2 Come modificare il contenuto di una casella dati

1. Toccare con pressione prolungata l'area dati per visualizzare la schermata [Modifica Dati Nav].
2. Toccare la casella dati per la quale si desidera modificare il contenuto. Si apre la finestra [Modificare NavData].



3. Nella finestra [Modificare NavData], toccare i dati desiderati.
4. Toccare [✓] per chiudere la schermata [Modifica Dati Nav].

1.9.3 Come aggiungere dati a un'area dati

1. Toccare con pressione prolungata l'area dati per visualizzare la schermata [Modifica Dati Nav].
2. Toccare un'area non occupata nella casella dati per visualizzare la finestra [Aggiungere Dati Nav]. Questa finestra può anche essere visualizzata toccando [Aggiungere Dati Nav].



3. Nella finestra [Aggiungere Dati Nav], toccare i dati desiderati. I dati selezionati vengono visualizzati nella casella dati. Nell'esempio seguente, è stata aggiunta la casella [Informazioni Cursore].



4. Toccare [✓] per chiudere la schermata [Modifica Dati Nav].

1.9.4 Come eliminare una casella dati

1. Toccare con pressione prolungata l'area dati per visualizzare la schermata [Modifica Dati Nav].
2. Toccare la casella dati da cancellare, la finestra [Modificare NavData]
3. Toccare [Rimuovere].
4. Toccare [✓] per chiudere la schermata [Modifica Dati Nav].

1.9.5 Come modificare il metodo di visualizzazione dei dati nella casella dati

I dati nelle caselle dati possono essere visualizzati in formato analogico, numerico o grafico.

1. Toccare la casella dati interessata.
2. In alto nella finestra [Modificare NavData], toccare [Cambia Tipo]
3. Tap [Grafico], [Numerico] o [Grafico] come opportuno. La figura seguente mostra l'aspetto dei dati SOG nei formati disponibili.

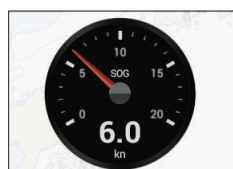

[Grafico]
Formato analogico



[Numerico]
Formato digitale



[Grafico]
Formato grafico

Per [Grafico], il periodo di plottaggio (asse orizzontale) e l'intervallo di plottaggio (asse verticale) possono essere modificati.

- 1) Toccare la casella dati da modificare.
 - 2) Toccare [Periodo Plot]*, quindi toccare il periodo desiderato tra 1'00s, 5'00s, 10'00s, 30'00s, 1h00, 3h00', 6h00', 12h00', 1d00h e 2d00h.
* In base al tempo visualizzato, il numero dei punti dati visualizzati sul grafico può diminuire e il grafico diventare generico.
 - 3) Toccare [Valore Plot Range] per visualizzare una tastiera software. Immettere il valore della portata, quindi toccare [✓].
 - 4) Toccare [×] per chiudere la tastiera.
4. Toccare [✓] per chiudere la finestra [Modificare NavData].

1.9.6 Come regolare la trasparenza dell'area dati

1. Sulla schermata principale, toccare [Settaggi] → [Plotter Cartografico].
2. Toccare [Trasparenza Dati Nav]. Selezionare la trasparenza desiderata da 0-80(%).
3. Toccare [×] per chiudere il menu.

Nota: Per gli effetti di trasparenza viene utilizzata la tecnologia Alpha Blending.

1.9.7 Come visualizzare la velocità 3 assi dal SC-33/SCX-20

Quando SC-33/SCX-20 Satellite Compass™ è collegata alla stessa rete, è possibile utilizzare una casella nell'area dati come display dedicato per SC-33/SCX-20.

Nota: Questa funzione richiede l'uscita di PGN 130578 Componenti velocità imbarcazione da SC-33/SCX-20.

Facendo riferimento a sezione 1.9.2 e sezione 1.9.3, selezionare la visualizzazione Velocità 3 Assi.

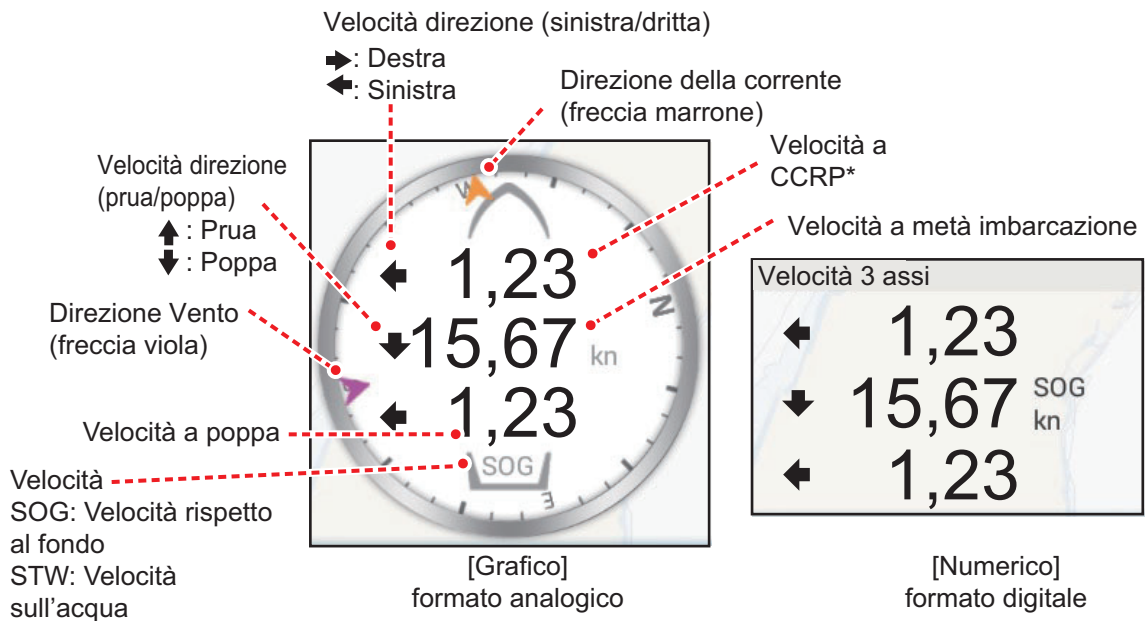

*Il CCRP (Consistent Common Reference Point), impostato all'installazione, è la posizione del trasduttore a prua o il centro dell'imbarcazione.

1.10 Interfaccia utente

È possibile modificare le dimensioni di alcuni elementi dell'interfaccia utente, indicati con un cerchio nella figura seguente. La figura seguente riporta un esempio di visualizzazione nella configurazione [Normale].

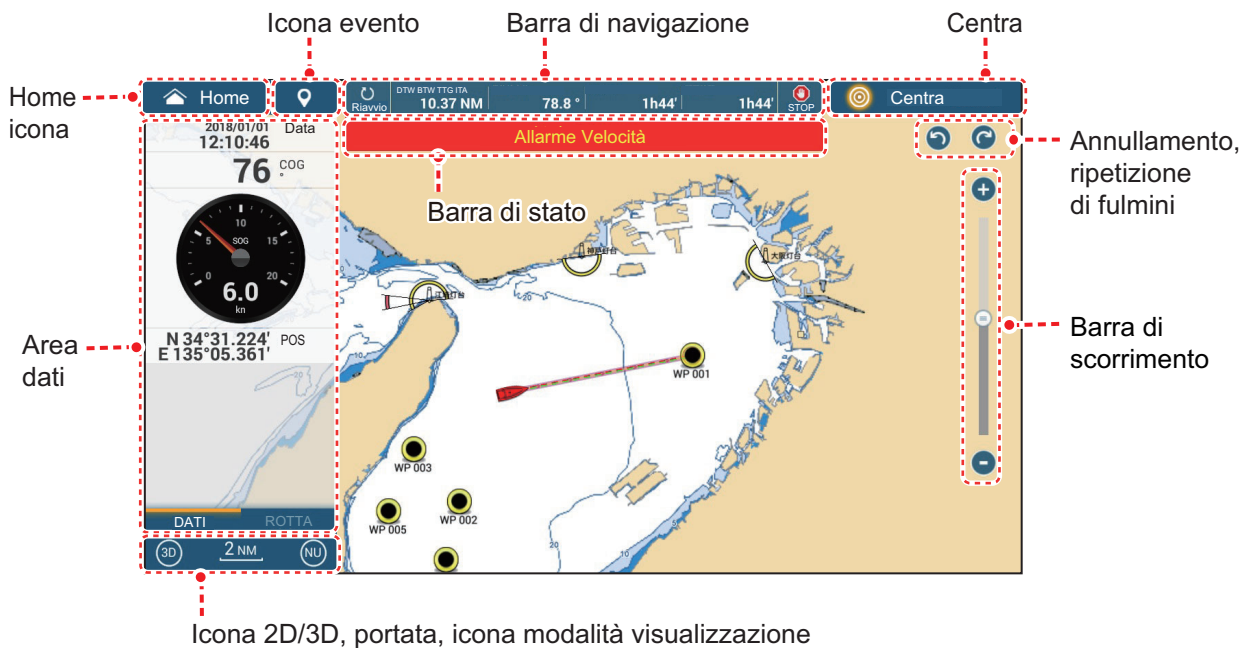

1. Dalla schermata principale, toccare [Settaggi] → [Generale] → [Scala e Layout].

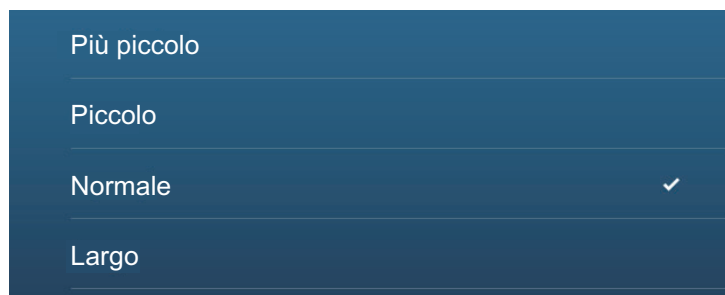

2. Toccare la dimensione desiderata.
3. Toccare [x] per chiudere il menu.

1.11 Schede microSD

Questa apparecchiatura utilizza schede microSD per le schede cartografiche e la memorizzazione dei dati (tracce, rotte, punti, confini, catture, foto e dati di impostazione). Utilizzando il SDU-001 o un lettore di schede SD, è possibile utilizzare anche le schede SDXC (Secure Digital Extended Capacity).

Come inserire una scheda microSD

Prima di inserire una scheda cartografica nel display multifunzione, disinserire l'alimentazione.

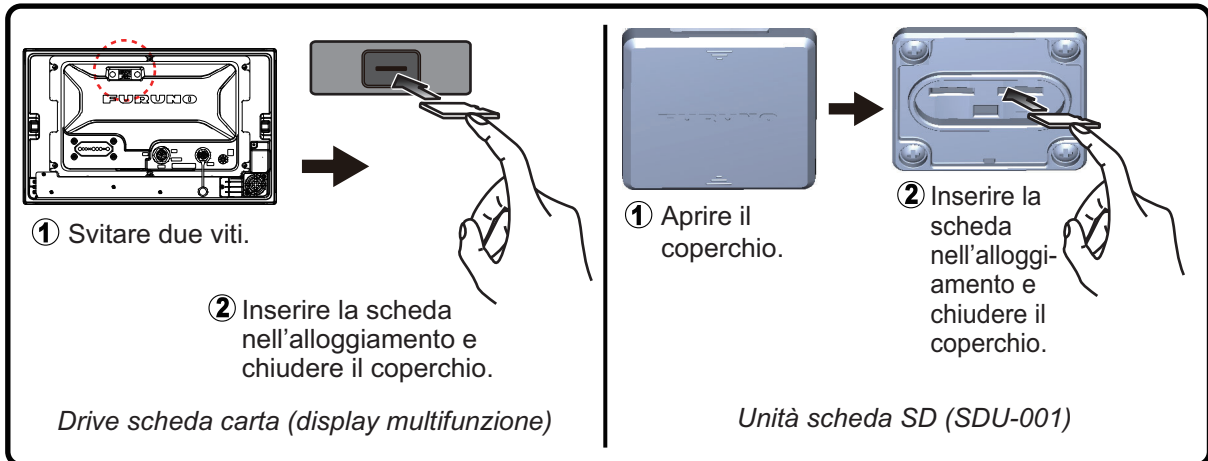

Come formattare una scheda microSD/scheda SD

Normalmente, non è necessario formattare una scheda dati microSD. Se la scheda diventa illeggibile, formattare la scheda con un programma di formattazione che sia compatibile con le specifiche della scheda. La formattazione di una scheda cartografica cancella tutti i dati cartografici presenti sulla scheda.

Come rimuovere una scheda microSD

- 1) Aprire il coperchio dell'unità scheda.
- 2) Premere la scheda per sganciarla dall'unità scheda.
- 3) Rimuovere la scheda con le dita, quindi chiudere il coperchio.

Informazioni sulle schede microSD

- Maneggiare le schede con attenzione. Un uso improprio potrebbe danneggiarle e distruggerne il contenuto.
- Accertarsi che il coperchio dell'alloggiamento sia sempre chiuso.
- Rimuovere la scheda solo con le dita. Non utilizzare strumenti metallici (come le pinzette) per rimuovere la scheda.
- Non rimuovere una scheda mentre il dispositivo sta trasferendo o accedendo a informazioni.



Schede microSD compatibili

La tabella seguente elenca le schede che sono state confermate per l'utilizzo con questa apparecchiatura.

Nota 1: Le schede sono state verificate utilizzando funzioni di base. Non tutte le funzioni sono state verificate. FURUNO non garantisce il funzionamento delle schede.

Nota 2: Le schede diverse da quelle elencate di seguito non sono state verificate.

| Produttore | Serie produttore | Modello | Capacità (GB) |
|-------------------|---|--------------------|----------------------|
| SANDISK | Ultra microSD UHS-I | SDSQUAC-256G-JN3MA | 256 |
| | | SDSQUAC-128G-JN3MA | 128 |
| | | SDSQUAC-064G-JN3MA | 64 |
| | | SDSQUAC-032G-JN3MA | 32 |
| | | SDSQUAC-016G-JN3MA | 16 |
| | Scheda MICROSD/ MICROSDXC lunga durata | SDSQND-064G-JN3ID | 64 |
| | | SDSQND-032G-JN3ID | 32 |
| | scheda micro SDHC | SDSDQ-032G-J35U | 32 |
| SDSDQ-016G-J35U | | 16 | |
| TOSHIBA | Serie MU-J | MU-J256GX | 256 |
| | | MU-J128GX | 128 |
| | | MU-J064GX | 64 |
| | | MU-J032GX | 32 |
| | | MU-J016GX | 16 |
| | Serie MSDAR40M | MSDAR40N128G | 128 |
| | | MSDAR40N64G | 64 |
| | | MSDAR40N32G | 32 |
| | | MSDAR40N16G | 16 |
| | | MSDAR40N08G | 8 |
| Panasonic | Serie SMGB | RP-SMGB64GJK | 64 |
| | | RP-SMGB32GJK | 32 |
| | | RP-SMGB16GJK | 16 |
| | Serie SMGA | RP-SMGA08GJK | 8 |
| | | RP-SMGA04GJK | 4 |

1.12 Introduzione al plotter cartografico

Il plotter fornisce una mappa del mondo in formato raster. Nella dotazione è inclusa anche una carta vettoriale della linea di costa statunitense, inclusi Alaska e Hawaii. La sezione del plotter cartografico dispone di funzioni per l'inserimento di punti e per la creazione e la pianificazione di rotte.

Il plotter cartografico riceve i dati di posizione alimentati dal ricevitore integrato GNSS (GPS) (TZT9F/12F/16F) o, in caso di TZT19F, da un ricevitore esterno GNSS (GPS). La propria posizione è contrassegnata sullo schermo con l'icona della propria imbarcazione.

I punti e le rotte inserite vengono visualizzate sullo schermo. È possibile spostare, eliminare e modificare i punti e le rotte dai un menu popup.

Il plotter cartografico svolge anche le seguenti funzioni:

- Disegnare le tracce dell'imbarcazione
- Misurare distanze e rilevamenti
- Indicare la posizione di un uomo in mare
- Controllare le funzioni di allarme
- Seguire le rotte



La **barra di stato**, comune a tutte le modalità, indica lo stato dell'apparecchiatura. Il colore della barra e del messaggio di stato cambia in base allo categoria del messaggio.

- **Barra rossa, caratteri gialli:** avvertenza (violazione allarme, errore apparecchiatura, ecc.)
- **Barra gialla, caratteri neri:** attenzione (messaggio di sistema, ecc.)

Quando si verifica una condizione di allerta, l'apparecchiatura emette un segnale acustico (se abilitata), il nome dell'allarme viene visualizzato nella barra e la barra lampeggia. Per interrompere il lampeggiamento e disattivare l'allarme acustico, toccare la barra. L'indicazione di allarme rimane visualizzata nella barra di stato finché non viene rimossa la causa dell'allarme.

1. INTRODUZIONE AL SISTEMA

L'**icona annulla/ripeti** ha le seguenti funzioni con i punti e le rotte.

- Icona Annulla: Annulla l'ultima modifica effettuata.
- Icona Ripeti: Ripristina l'azione annullata.

1.13 Introduzione al radar

Un sistema radar opera nel segmento delle microonde del campo radio-frequenza (RF). Il radar è utilizzato per rilevare la posizione ed il movimento degli oggetti.

Gli oggetti vengono visualizzati nella schermata del radar in base alle distanze e ai rilevamenti misurati e all'intensità dell'eco.

Una zona di guardia indica quando i target radar rientrano nell'area specificata.

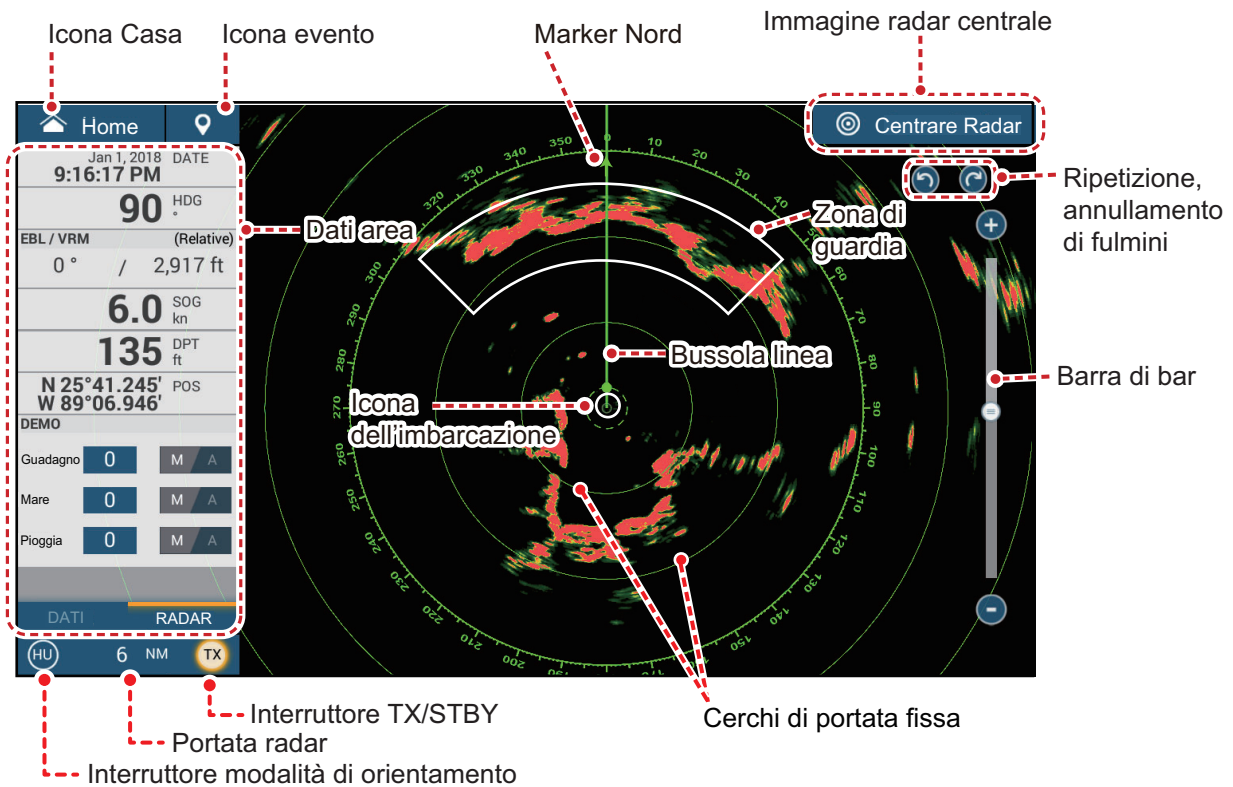

1.14 Introduzione all'ecoscandaglio

La schermata dell'ecoscandaglio fornisce un'immagine degli echi rilevati dall'ecoscandaglio. Gli echi scorrono attraverso lo schermo da destra a sinistra.

Gli echi nella posizione destra sono gli echi correnti. Questi echi possono essere di singoli pesci, di un banco di pesci o del fondale. Viene indicata la profondità rispetto al fondale, a condizione che il guadagno sia impostato correttamente. È possibile far scorrere gli echi all'indietro.

Vengono fornite le frequenze di trasmissione sia ad alta che a bassa frequenza (le frequenze dipendono dal trasduttore collegato). La bassa frequenza presenta un'area di rilevamento ampia ed è adatta per il rilevamento generale e la comprensione delle condizioni del fondale. L'alta frequenza presenta un raggio ristretto che consente il controllo dei pesci.

È possibile regolare automaticamente la portata, il guadagno, il disturbo e il TVG dell'ecoscandaglio in base al proprio obiettivo, crociera o pesca, in modo da potersi dedicare ad altre attività.

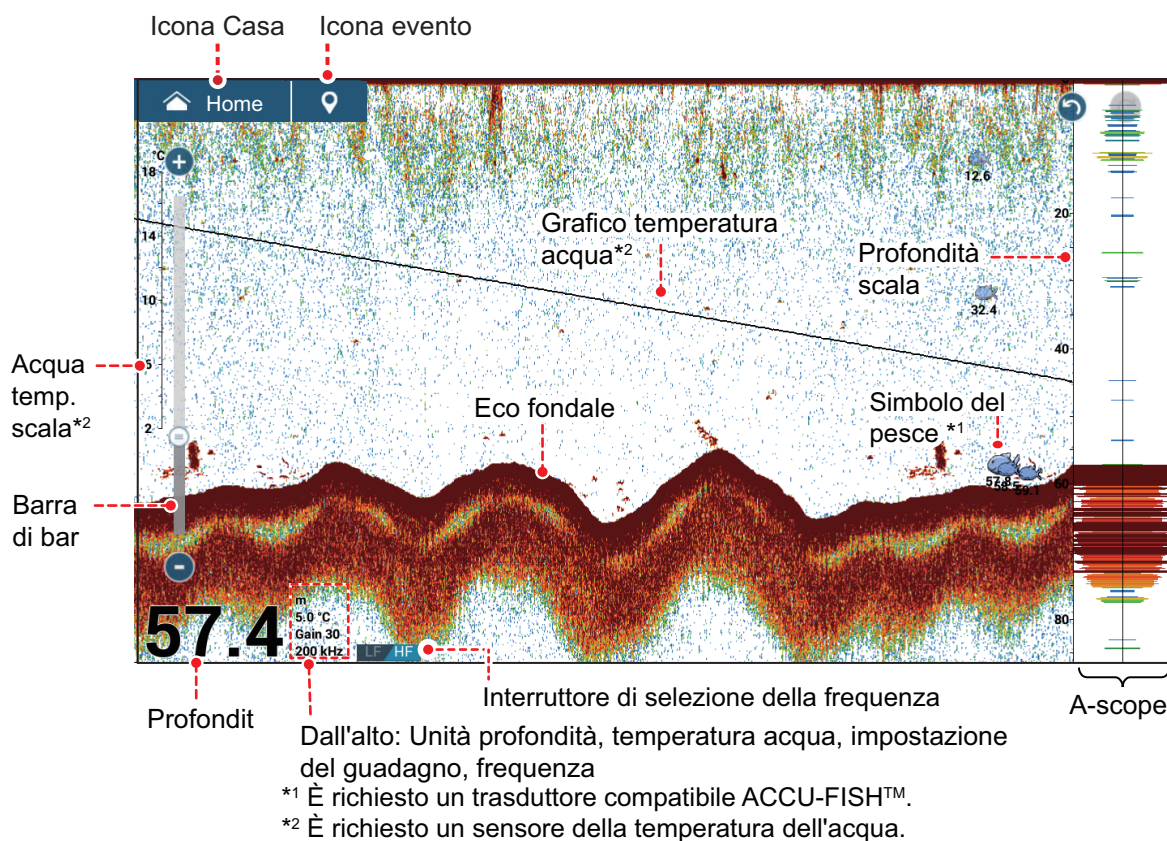

A questa unità è possibile collegare un trasduttore tipo CHIRP o standard (CW banda stretta). TruEcho CHIRP™ è una tecnologia rivoluzionaria che visualizza immagini ad alta risoluzione, basso disturbo utilizzando ultrasuoni a banda larga ed elaborazione segnali avanzata. La reazione dei banchi di pesci su fondale e barriera e l'eco del fondale sono distintamente visualizzati, favorendo in tal modo la determinazione della cattura adeguata. Per il modello del trasduttore CHIRP, fare riferimento alla tabella di configurazione nel manuale dell'apparecchiatura.

1.15 Menu Settaggi

Il menu [Settaggi] fornisce le opzioni per personalizzare il sistema. Il menu [Settaggi], come pure tutte le altre voci sulla schermata principale, viene chiuso automaticamente quando non si rilevano azioni per circa un minuto e viene ripristinata la visualizzazione precedente.

1. Toccare l'icona [Home] per passare alla schermata principale.
2. Toccare [Settaggi].

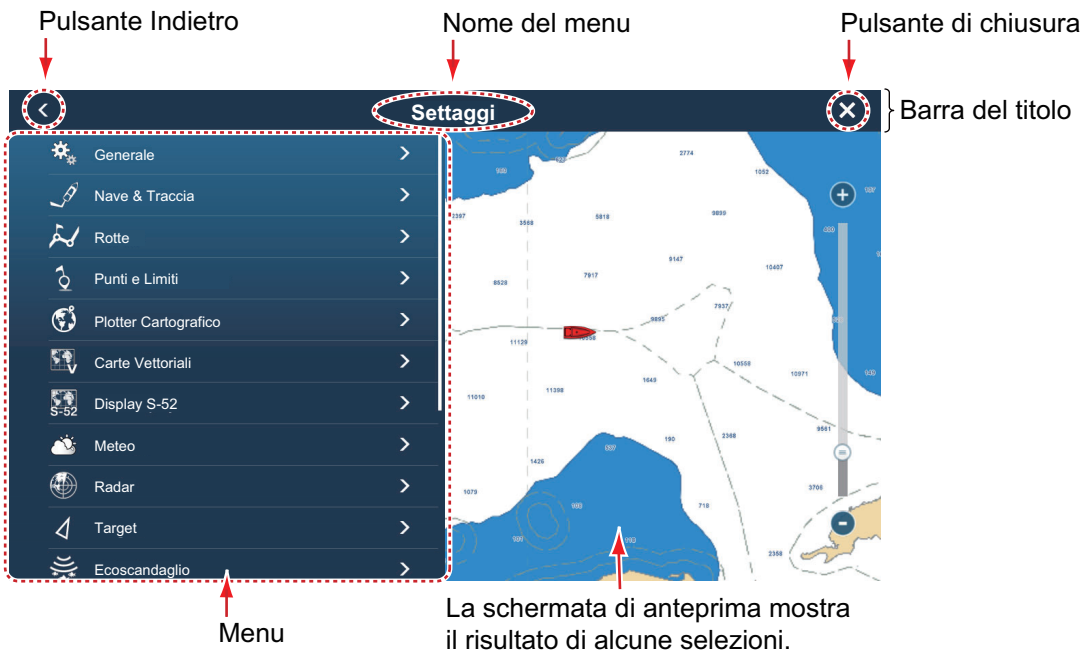

3. Toccare un menu. Ad esempio, toccare il menu [Generale].
4. Effettuare una delle seguenti operazioni in base all'opzione menu:
 - **Interruttore ON/OFF:** Toccare l'interruttore per passare tra [ON] e [OFF].



- **Barra di scorrimento, tastiera:** Impostare il livello trascinando il cursore o toccando l'icona tastiera (📻) per accedere al livello con la tastiera numerica software. (Vedere la pagina successiva per visualizzare la tastiera numerica).

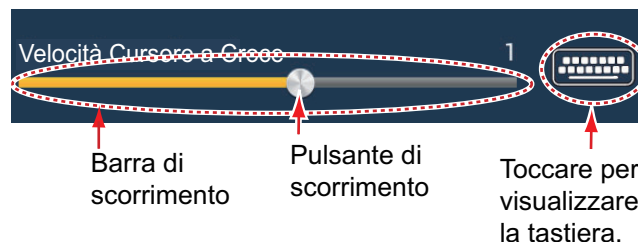

- **Alfabeto, immissione dei dati numerici:** Un'opzione menu che richiede l'immissione di dati alfabetici e/o numerici presenta un'icona tastiera (📄). Toccare l'icona tastiera per visualizzare la tastiera. (La tastiera visualizzata dipende dagli elementi selezionati. Alcune opzioni riportano solo la tastiera numerica). Inserire i dati, quindi toccare [✓] per confermare.



*
 ⬆️ : Selezione lettere minuscole. Toccare per passare alla selezione lettere maiuscole.
 ⬆️ : Selezione lettere maiuscole. Toccare per passare alla selezione lettere minuscole.
 ⬆️ : Selezione lettere maiuscole. Toccare per passare alla selezione lettere minuscole.



1. INTRODUZIONE AL SISTEMA

- **Selezione dei colori:** Un'opzione menu che richiede la selezione del colore indica la selezione colore corrente a destra del nome dell'opzione. Toccare l'opzione menu per visualizzare le i colori disponibili. Toccare l'opzione colore desiderata. La selezione corrente viene evidenziata con un riquadro azzurro.

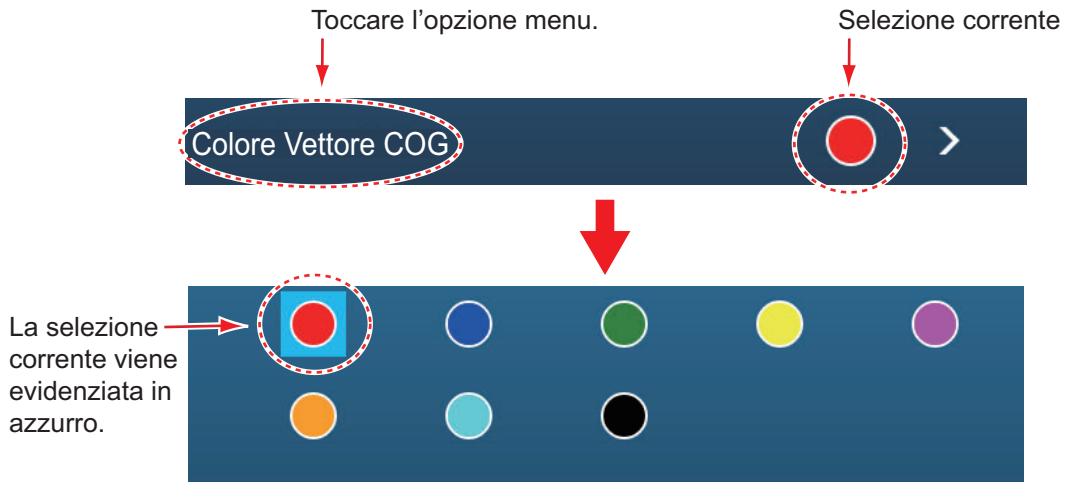

- **Selezione opzione:** Un'opzione menu che richiede la selezione di un'opzione visualizza la selezione corrente sul menu. Toccare l'opzione desiderata. La selezione corrente presenta un segno di spunta.

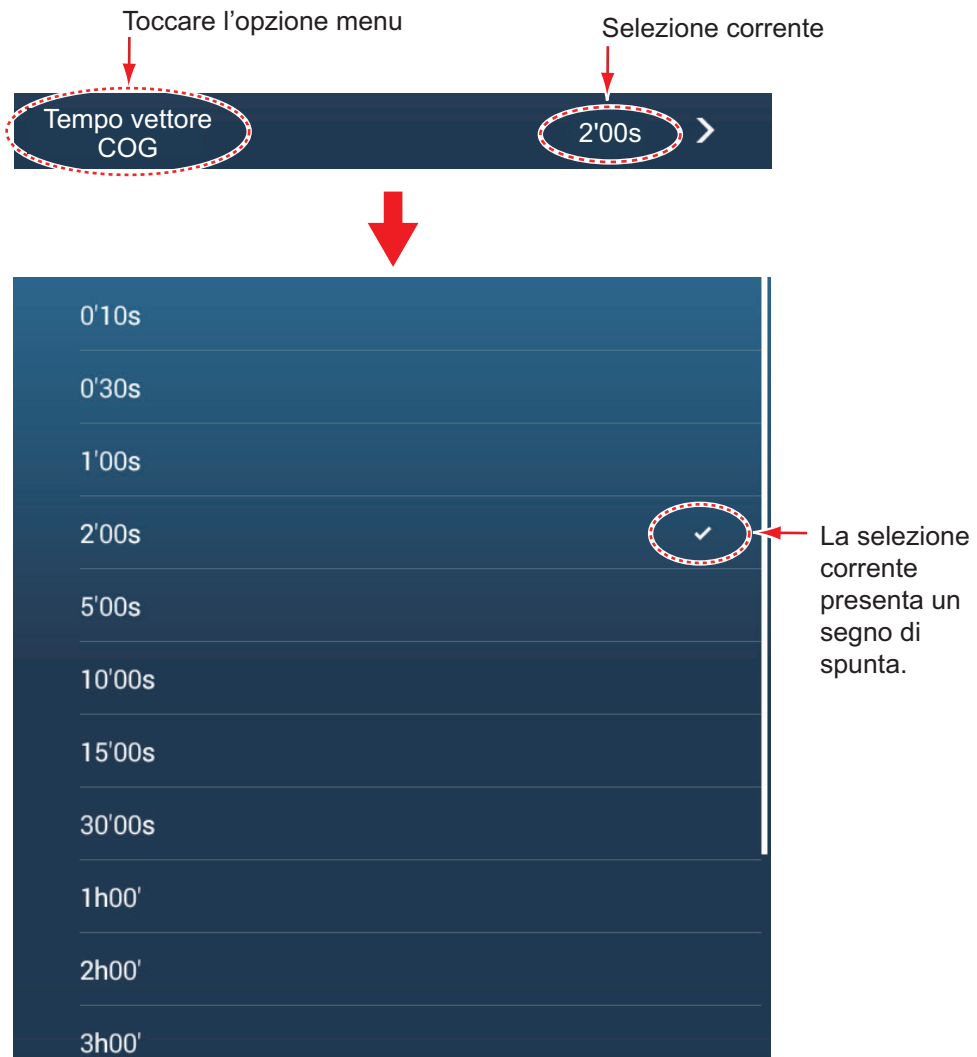

5. Toccare il pulsante chiudi sulla barra titolo per terminare.

1.16 Funzione tap con due dita

La funzione di tocco con due dita offre un modo di scelta rapida per le funzioni di uso comune. È possibile programmare due tasti di scelta rapida ed accedere con il tocco con due dita pressione breve e pressione prolungata. Per TZT9F/12F, questa funzione può anche essere effettuata con il tasto **FUNC**.

Nota: Con [Output Touch] abilitato (vedere sezione 10.5), la funzione tocco con due dita non è disponibile sulla schermata che mostra l'uscita dalla porta HDMI. (La schermata è specificata con l'icona della videocamera sulla schermata Home).

1. Andare sulla schermata principale, quindi toccare [Settaggi] → [Generale] → [Funzione Tap con due dita] o [Funzione lungo Tap con due dita].

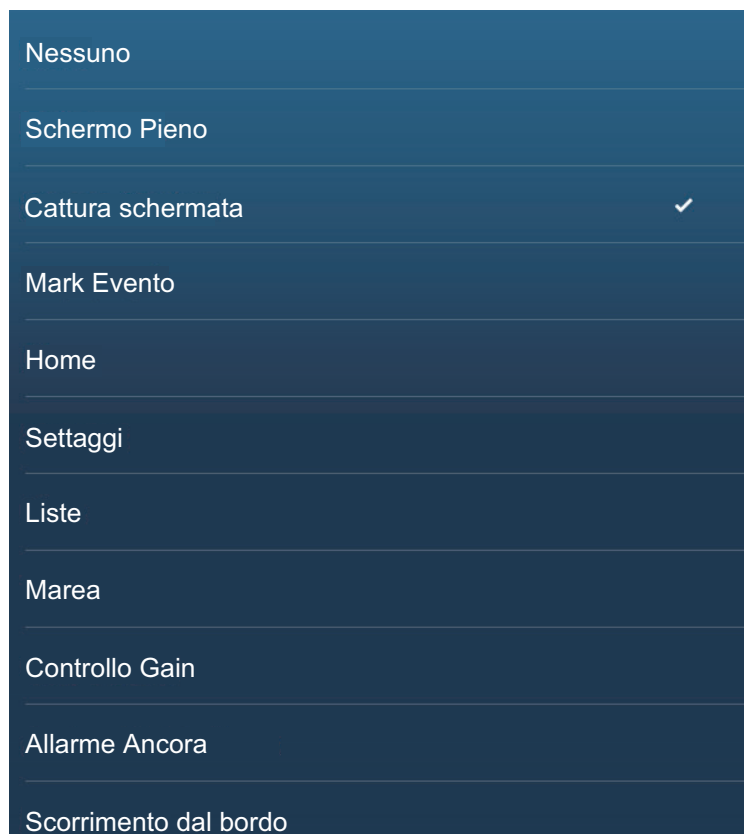

2. Toccare una delle seguenti funzioni:

[Nessuno]: Non accade nulla.

[Schermo Pieno]: Su uno schermo suddiviso, la funzione tocco rende lo schermo attivo uno schermo intero. Toccare nuovamente lo schermo per tronare allo schermo suddiviso.

[Cattura schermata]: Cattura la schermata e la salva sul supporto di memorizzazione (scheda microSD o memoria USB) collegato alla porta USB. Dopo aver copiato la schermata, il messaggio "Schermata acquisita" viene visualizzato per tre secondi. La schermata del plotter cartografico mostra l'icona della foto (📷) nella posizione geografica in cui la schermata è stata acquisita. Il nome del file viene registrato automaticamente, con la data e l'ora di acquisizione della schermata e l'estensione .png. Per spostare, modificare, cancellare un'icona della foto, toccarla per visualizzare il menu pop-up, quindi procedere come opportuno. Se si utilizza la funzione TZ First Mate™, la schermata può essere visualizzata su uno smartphone e tablet.

1. INTRODUZIONE AL SISTEMA

[Marker Evento]: Registra un evento. Si apre il menu popup [Creazione Eventi] da cui è possibile selezionare il marker da apporre alla posizione in cui il marker è stato selezionato (vedere sezione 4.2.2).

[Casa]: Apre la schermata principale (vedere sezione 1.6).

[Settaggi]: Apre il menu [Settaggi] (vedere la sezione 1.15).

[Liste]: Apre il menu [Liste] (vedere la sezione 1.15 e la sezione 4.7).

[Marea]: Apre il grafico delle maree (vedere sezione 1.15 e sezione 3.2.4).

[Gain Control]: Apre la barra di scorrimento di regolazione del guadagno in modalità radar, ecoscandaglio o sonar multifascio. Vedere sezione 6.3 (radar), sezione 7.5.2 (ecoscandaglio).

[Allarme Ancora]: Attiva o disattiva la funzione allarme ancora (vedere sezione 2.10.5).

[Scorrimento dal bordo]: I tasti freccia mostrati nella figura a destra vengono visualizzati sullo schermo. Quando sono visualizzati, è possibile “scorrere dal bordo” con il controllo remoto MCU-002, il joystick del MCU-004, il tasto BORDO, il tasto cursore o il tasto di scorrimento del MCU-005 e il tasto cursore del TZT9F/12F.

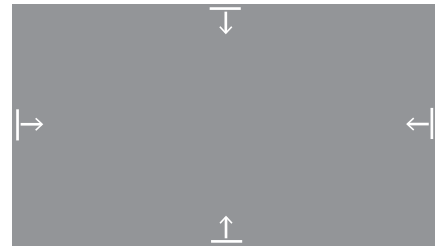

[Fusione]: Apre la schermata Fusione (vedere sezione 11.1). Visualizzato quando l'apparecchiatura Fusione è collegata.

[Barra Fusione]: Visualizza la barra di funzionamento Fusion (vedere la sezione 11.2). Visualizzata quando l'apparecchiatura Fusione è collegata.

3. Toccare il pulsante chiudi sulla barra titolo per terminare.

1.17 Lingua

La lingua di interfaccia predefinita è l'inglese americano. Per modificare la lingua, effettuare le seguenti operazioni:

1. Aprire la schermata principale, quindi toccare [Settaggi] → [Generale] → [Lingua].
2. Toccare la lingua da usare. Compare il messaggio "L'APPLICAZIONE DEVE ESSERE RIAVVIATA ADESSO! RIAVVIARE L'APPLICAZIONE?".
3. Toccare [OK].

Al sistema occorrono circa cinque minuti per effettuare ottimizzare l'impostazione alla nuova lingua,

1.18 Uomo in mare (MOB)

La funzione MOB è utilizzata per contrassegnare la posizione di uomo in mare, dalle schermate plotter cartografico e radar. Nel momento in cui viene attivata la funzione MOB, il marker MOB viene collocato nella posizione corrente su entrambe le schermate plotter cartografico e radar.

Come contrassegnare la posizione MOB

Toccare [MOB] nella schermata principale. Si apre la schermata plotter cartografico, il marker MOB () è nella posizione del momento in cui è stata attivata la funzione

e la posizione MOB viene automaticamente impostata come destinazione. Per TZX9F/12F, premere in modo prolungato il tasto **EVENTO/MOB** per inserire il marker MOB.

Al momento dell'attivazione, si verifica quanto segue.

- Il messaggio "MOB" lampeggia nella barra di stato con caratteri gialli su uno sfondo rosso. Viene attivato l'allarme acustico, se abilitato. Per interrompere il lampeggiamento e disattivare l'allarme acustico, toccare la barra di stato.
- Il marker MOB viene evidenziato.
- Una linea gialla collega il marker MOB alla posizione corrente. Questa linea indica la rotta più diretta tra la propria imbarcazione e il marker MOB.
- Se alla stessa rete è collegato un radiotelefono FM-4800 VHF, le informazioni MOB vengono anche inviate al FM-4800 e possono essere inviate come messaggio DSC.

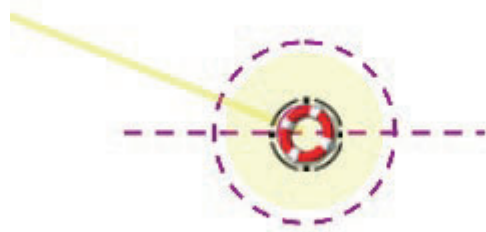

Marker MOB sulla schermata del plotter



Marker MOB sulla schermata del radar

Informazioni MOB

Toccare un marker MOB per visualizzare i seguenti dati MOB: latitudine, longitudine, DTA (distanza dal MOB), ETA (ora di arrivo prevista al MOB), profondità*.

* Per i dati di profondità è richiesto un sensore di profondità.

Come eliminare un marker MOB

Toccare un marker MOB per visualizzare il menu popup, quindi toccare [Elimina]. Tuttavia, se la posizione MOB è impostata come destinazione, il punto MOB (evidenziato) rimane sullo schermo e la destinazione non viene cancellata. Per cancellare un marker MOB impostato come destinazione, è necessario prima arrestare la navigazione al MOB. Toccare il marker MOB, selezionare [Stop Nav] (per cancellare la destinazione), toccare nuovamente il marker, quindi toccare [Elimina].

1.19 Impostazioni Wireless LAN

È possibile eseguire la connessione a Internet con il segnale LAN wireless per scaricare le informazioni meteo (vedere capitolo 13). Inoltre, utilizzando la LAN wireless, è possibile collegare un dispositivo iOS o Android™ per monitorare il NavNet TZtouch3 dal dispositivo connesso.

La LAN wireless può essere usata in due modi:

- **Utilizzare la LAN esistente:** Connettere a un punto di accesso LAN esistente (in un porto, ecc.) per scaricare le informazioni meteo.
- **Creare una rete locale:** Creare un punto di accesso dal quale poter monitorare NavNet TZtouch3, controllato da uno smartphone o tablet.

Informazioni sulla LAN wireless

- La funzione LAN wireless è disponibile solo nei paesi che hanno acquisito la certificazione onde radio. Questa funzione deve essere disattivata nei paesi che non possiedono la certificazione onde radio. Le navi oceaniche con certificazione onde radio possono utilizzare la funzione LAN wireless in qualsiasi paese in possesso della stessa certificazione. Le imbarcazioni con certificazione onde radio, che entrano in un paese che non disponga di tale certificazione, possono usare la funzione LAN wireless soltanto a bordo della nave.
Paesi disponibili (da 04/2018): Stati Uniti, Canada, Nuova Zelanda, Australia, Giappone e tutti i paesi dell'UE.
- La velocità di comunicazione e la portata effettiva per la rete LAN wireless possono essere influenzate da onde elettromagnetiche, oggetti che creano interferenza o dalla posizione del punto di accesso.
- Si consiglia vivamente di utilizzare la LAN wireless con la connessione crittografata. In caso contrario, può verificarsi l'accesso non autorizzato da parte di terzi con conseguente rischio di perdita di dati o di arresto anomalo del sistema.
- Si consiglia di modificare la password iniziale prima di utilizzare una rete wireless locale.

1.19.1 Come collegarsi alla rete LAN esistente

1. Aprire la schermata principale, quindi toccare [Settaggi] → [Generale] → [Connessione a Internet].

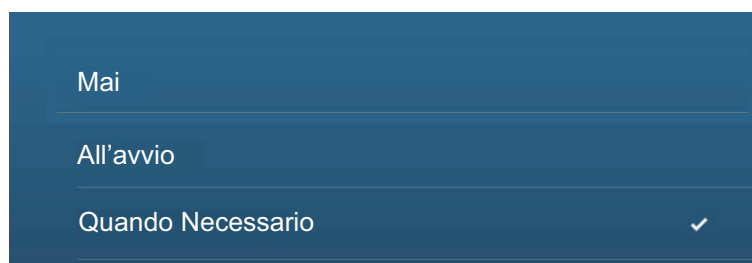

2. Toccare [Quando Necessario]. Toccare “<” per tornare indietro di un livello.

3. Toccare [Impostazioni Wireless LAN] → [Modalità Wireless].



4. Toccare [Connettere la LAN esistente]. Toccare “<” per tornare indietro di un livello.
5. Accendere [Wireless] per vedere le reti WLAN disponibili al fondo dello schermo.



6. Toccare la rete da usare.

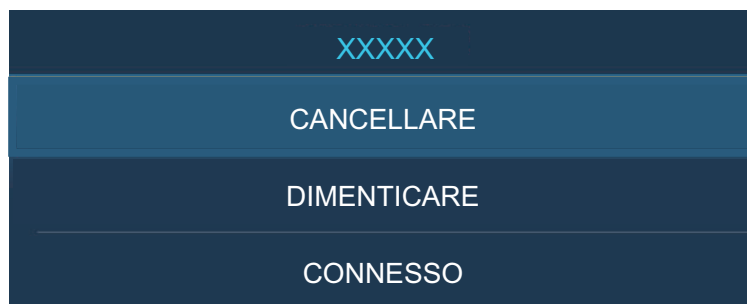

7. Toccare [Connetti] per visualizzare la finestra di inserimento della chiave di rete.

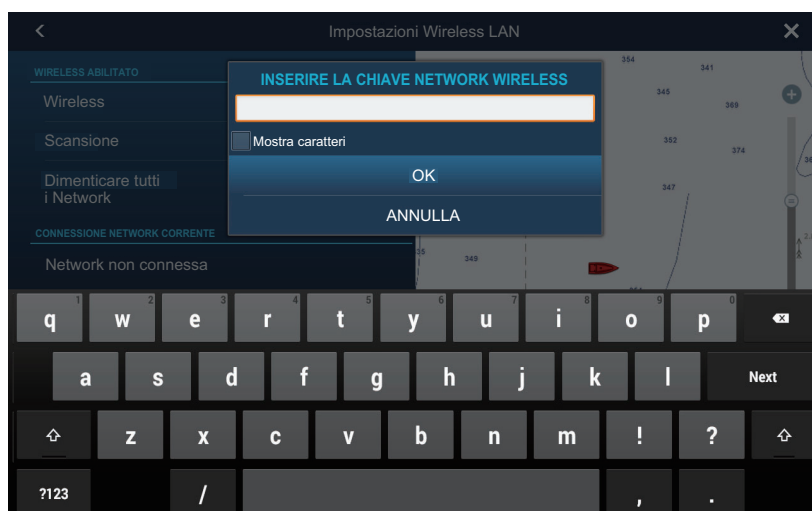

1. INTRODUZIONE AL SISTEMA

8. Immettere la chiave di rete, quindi toccare [OK].
Una volta riuscita la connessione, i dettagli della rete vengono visualizzati sotto [CONNESSIONE NETWORK CORRENTE].
Nota: Se la chiave di rete non è corretta, viene visualizzato un messaggio di errore. Immettere la chiave di rete corretta quindi toccare nuovamente [OK].
9. Toccare X sulla barra titolo per chiudere il menu.

1.19.2 Come creare una rete wireless locale

Nota 1: Eseguire la procedura con [Network Locale] in [Impostazioni Wireless LAN] disattivata.

Nota 2: Se la rete è instabile, potrebbe non essere possibile eseguire la connessione a una rete locale. In questo caso, disattivare e attivare [Wireless]. Eseguire la connessione attraverso la LAN esistente.

Nota 3: Verificare che [Quando Necessario] sia selezionato in [Connettere a Internet] prima di procedere.

1. Aprire la schermata principale, quindi toccare [Settaggi] → [Generale] → [Impostazioni LAN wireless] → [Modalità Wireless].
2. Toccare [Creare una Network locale], quindi "<" per tornare indietro di un livello.

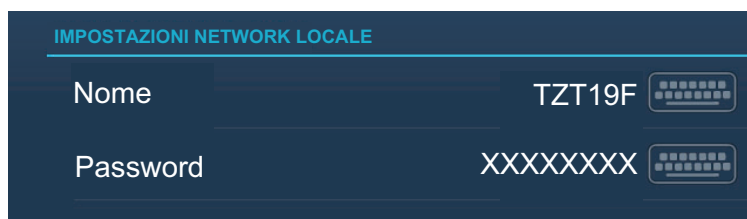

3. Toccare [Nome].
4. Inserire il nome della rete, quindi toccare [✓].
5. Toccare [Password].
6. Inserire la password, quindi toccare [✓]. Se la password non è corretta, viene visualizzato un messaggio di errore. Toccare il pulsante [OK] quindi reinserire la password).
7. Attivare [Network Locale] in [Impostazioni Wireless LAN] per collegarsi alla rete.
8. Toccare X sulla barra titolo per chiudere il menu.
9. Collegarsi a NavNet TZtouch3 dalla app NavNet sul proprio tablet o smartphone.

1.20 Come creare e accedere all'account Mio TimeZero™

È necessario creare un account Mio TimeZero™ per accedere al cloud e alle funzioni My Friends (social network). Preparare un PC o un dispositivo mobile per completare la registrazione.

1. Collegare NavNet TZtouch3 a Internet. Vedere la sezione 1.19.
2. Aprire il menu [Settaggi] → [Generale], quindi selezionare [Login] nella sezione [MIO TIMEZERO].

The screenshot shows the 'Authenticate' screen with a dark blue header containing a back arrow, the title 'Authenticate', and a close button. Below the header is the TimeZero logo (TZ TIMEZERO). The main content area is titled 'Log In' and includes the text 'Don't have a My TIMEZERO account yet? Create an account'. There are two input fields: 'Email' and 'Password'. Below these fields is a 'Forgot password?' link. At the bottom, there is a blue 'Log In' button, a separator '- Or -', and a 'Continue with Facebook' button with the Facebook logo.

Nota: È anche possibile accedere con il proprio account Facebook.

3. Toccare [Creare un account].

The screenshot shows the 'Authenticate' screen with a dark blue header containing a back arrow, the title 'Authenticate', and a close button. Below the header is the TimeZero logo (TZ TIMEZERO). The main content area is titled 'Sign Up' and includes the text 'Already have a My TIMEZERO account? Log In'. There are several input fields: 'Email Address', 'First Name', 'Confirm Email', 'Last Name', 'Password', 'Country' (with 'Japan' selected), and 'Confirm Password'. Below these fields is a checkbox with the text 'By creating my account, I explicitly consent to the processing of my data and agree with terms of use and privacy statement'. At the bottom, there is a dark green 'Get started!' button, a separator '- Or -', and a 'Continue with Facebook' button with the Facebook logo.

4. Compilare tutti i campi. Selezionare la casella di controllo se si desidera registrarsi alla Newsletter.

1. INTRODUZIONE AL SISTEMA

5. Fare clic su [Get started!] (Inizia!) per completare.

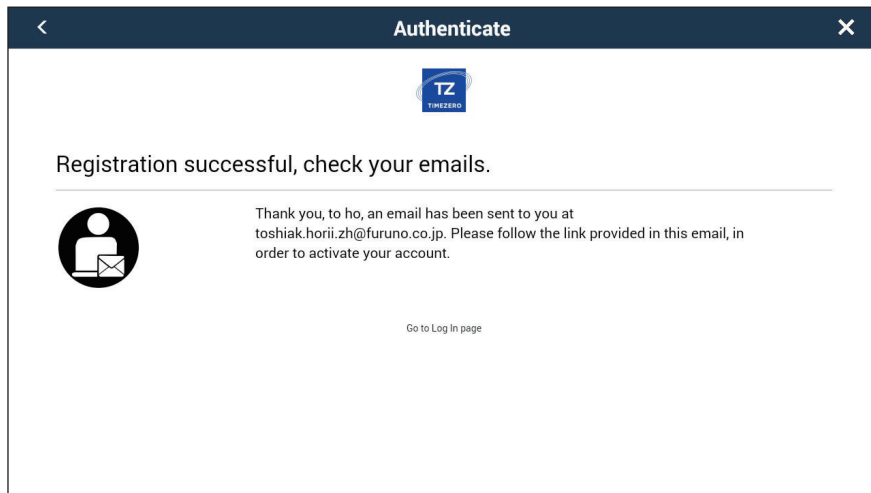

6. Da un PC o da un dispositivo mobile, seguire il link fornito nella e-mail per accedere al proprio account. Lasciare l'unità NavNet TZtouch3 così com'è.
7. Toccare [Go to Log in page] (Vai alla pagina di login) su questa apparecchiatura.

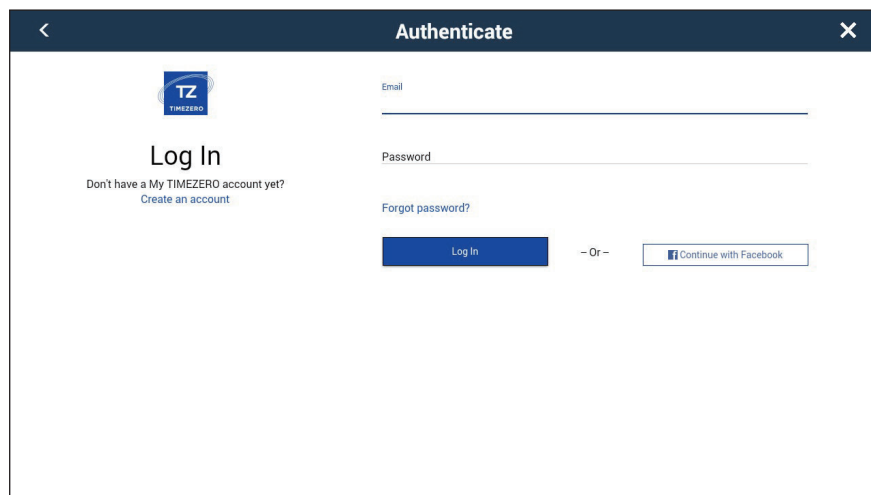

8. Inserire l'indirizzo e-mail utilizzato per registrare l'account e la vostra password.
9. Toccare [Log in].

Il nome utilizzato per creare l'account compare nel campo [Loggato Come]. La barra di stato riporta (in giallo) "Hai effettuato l'accesso come (tuo nome)" e diversi segnali acustici (se l'allarme sonoro è attivato).

1.21 Blocco codice PIN

La funzione di blocco del codice PIN consente di richiedere l'immissione di una password a quattro cifre all'avvio, tenendo i dati al sicuro dai furti.

Per impostare la password, procedere come indicato di seguito.

Nota 1: Annotare la password e conservarla in un posto sicuro.

Nota 2: Impostare una password per ciascun MFD (Multi Function Display) della rete.

1. Aprire il menu [Settaggi] → [Generale].
2. Attivare [Blocco Password].
Per sbloccare il MFD si dovrà usare questa password. Se si dimentica la password, l'unità non può essere sbloccata (con una nuova password). Richiedere a un rivenditore Furuno di sbloccare l'unità. Dopo aver sbloccato l'unità, tutti i settaggi di fabbrica vengono ripristinati. Tutti i dati utente (punti, rotte, tracce, confini, catture, foto, impostazioni) saranno perduti.
3. Toccare [OK] per visualizzare la schermata di inserimento password.

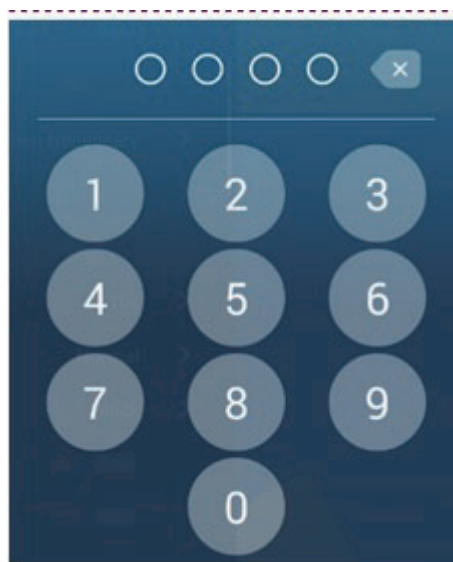

4. Inserire la password di quattro cifre. Viene richiesto di confermare la password.
5. Inserire nuovamente la password. Compare il messaggio "Protetto da password".
6. Toccare [OK] per terminare.

Per annullare la protezione con password, disattivare [Blocco Password] nella procedura precedente. Compare il messaggio "La password sarà rimossa e tutte le unità non saranno più protette. Procedere?" Toccare [OK].

1. INTRODUZIONE AL SISTEMA

Pagina lasciata intenzionalmente vuota.

2. PLOTTER CARTOGRAFICO

In questo capitolo viene descritto come effettuare le seguenti operazioni:

- Utilizzare e preparare la schermata del plotter
- Impostare gli allarmi relativi al plotter
- Controllare la traccia

2.1 Tipo Carta

All'interno dell'unità è incorporata una mappa del mondo in formato raster. Nella dotazione è inclusa anche una carta vettoriale della linea di costa statunitense, inclusi Alaska e Hawaii. Per utilizzare questo plotter cartografico come supporto per la navigazione, sono necessarie delle carte nautiche elettroniche (salvate nella memoria interna) per l'area in cui si naviga. Per informazioni sulle carte nautiche relative alla propria area, contattare il proprio rivenditore.

Sono disponibili due tipi di carte con questa apparecchiatura.

[Raster]: Scansioni digitalizzate delle carte nautiche NOAA cartacee. Le carte raster contengono informazioni come note, diagrammi di origine, simboli delle maree (rombi), dati geodetici orizzontali e verticali e così via.

[HO]: Le carte HO sono carte vettoriali (file digitali) formato S-57 contenenti funzioni e informazioni marine create per la navigazione in mare. Queste carte sono create in base alle specifiche della IHO (International Hydrographic Organization). Le carte HO sono disponibili da C-MAP, Navionics, Mapmedia e NOAA (National Oceanic and Atmospheric Administration).

Come selezionare un tipo di carta

1. Aprire la schermata principale, quindi selezionare la schermata [Plotter Cartografico].
2. Aprire il menu Layer.
3. Toccare il tipo di carta tra [Auto], [Raster] o [HO].

*: [Auto] cambia automaticamente il tipo di carta in base alla disponibilità e alla priorità della carta.

2.2 Ingrandimento, riduzione scala

È possibile ingrandire e ridurre l'area circostante una posizione specifica. La scala è visualizzata dalla barra nell'angolo in basso a sinistra della schermata del plotter cartografico.

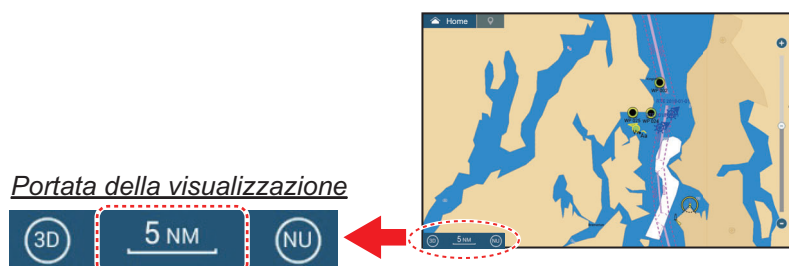

Come ingrandire o ridurre la scala dello schermo

Metodo 1: Avvicinare le dita sullo schermo del plotter cartografico.

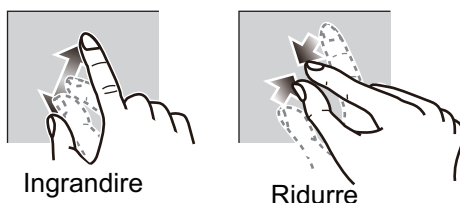

Metodo 2: Azionare il cursore della barra per regolare la scala di visualizzazione, utilizzando uno dei metodi indicati di seguito.

- 1) Trascinare il cursore.
- 2) Toccare la barra.
- 3) Toccare l'icona "+" o "-" sul cursore.

(La barra di scorrimento si presenta con le impostazioni predefinite. La barra di scorrimento può essere visualizzata o nascosta con [Mostra Scala Corsore] nel menu [Settaggi] → [Plotter Cartografico].)

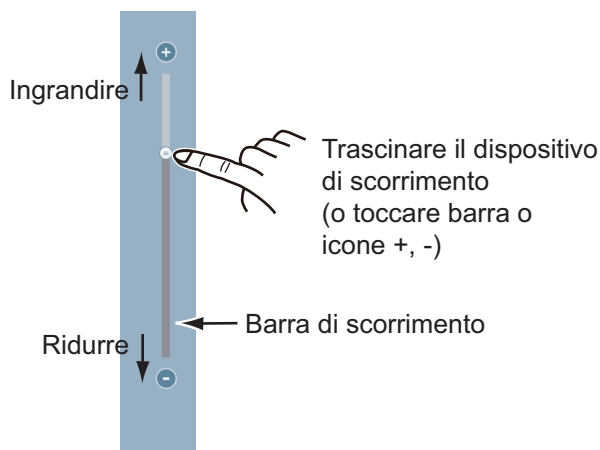

Nota 1: Quando viene visualizzata una carta raster, è possibile vedere se la scala impostata è corretta dal colore visualizzato sulla relativa barra in basso a sinistra sullo schermo.

- **Nero:** La scala è adeguata per la precisione della carta.
- **Rosso:** La scala non è adeguata per la precisione della carta.

Nota 2: È possibile ingrandire o ridurre la scala di visualizzazione sulla schermata di anteprima.

Metodo 3 (solo TZT9F/12F): Ruotare il RotoKey™ senso orario per ingrandire. Ruotare in senso antiorario per ridurre.

2.3 Modalità orientamento

È possibile visualizzare la carta nautica in orientamento Head-Up o North-Up. Per modificare la modalità di orientamento, toccare l'interruttore di modalità [HU] o [NU], a seconda di quale è visualizzato, in basso a sinistra dello schermo.

- **Nord Up:** Il Nord si trova nella parte superiore dello schermo. Man mano che la rotta cambia, l'icona dell'imbarcazione si sposta in base alla rotta. Questa modalità risulta utile per la navigazione a lunga portata.
- **Bussola Su:** Visualizza la carta nella rotta della bussola corrente dell'imbarcazione nella parte superiore dello schermo. Sono richiesti i dati di rotta di una bussola. Man mano che la rotta cambia, l'icona dell'imbarcazione rimane fissa e l'immagine della carta nautica ruota di conseguenza.

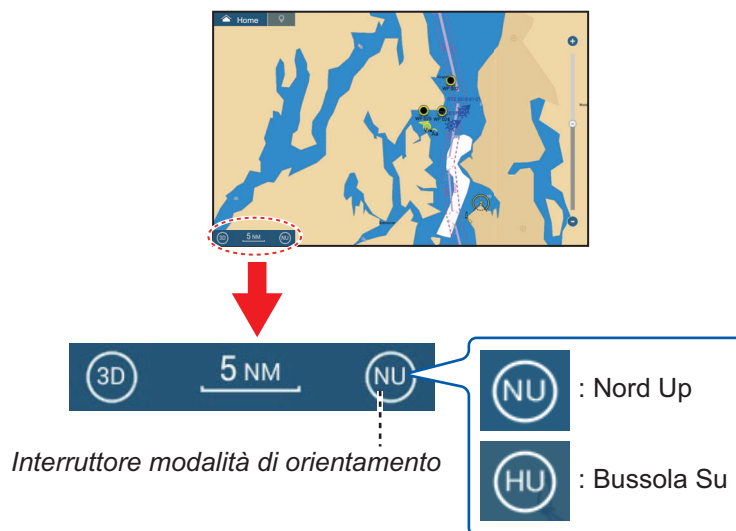

2.4 Come spostare la carta

Può essere necessario spostare la carta quando l'icona dell'imbarcazione è fuori schermo, si desidera visualizzare un'area fuori schermo o inserire un marker fuori schermo. A tal fine occorre spostare la carta.

Per spostare la carta, trascinare la visualizzazione su schermo per esporre l'area con cui si desidera lavorare.

Nota: Per riportare l'icona dell'imbarcazione al centro della visualizzazione e mostrare l'area immediatamente circostante, toccare l'icona [Centra] nell'angolo superiore destro dello schermo.

2.5 Icona dell'imbarcazione

2.5.1 Descrizione

L'icona dell'imbarcazione (rosso) contrassegna la posizione corrente e si sposta secondo il movimento dell'imbarcazione. Le seguenti informazioni compaiono anche con l'icona dell'imbarcazione.

- **Linea di Prua:** una linea dritta che parte dalla propria posizione e mostra la rotta corrente.
- **Vettore COG:** una linea vettoriale che parte dall'icona dell'imbarcazione e punta nella direzione di movimento dell'imbarcazione.
- **Indicatore direzione di virata:** punta nella direzione di virata dell'imbarcazione, a dritta o a sinistra. Nella figura a destra, è illustrato l'indicatore di virata a dritta.

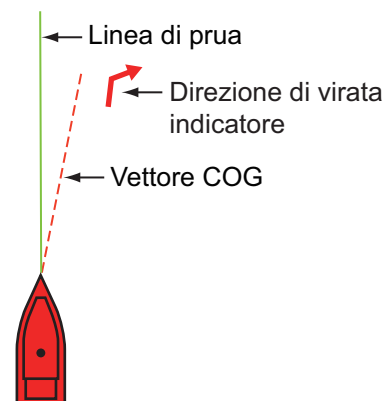

2.5.2 Come mostrare o nascondere il vettore COG, linea di rotta

Toccare l'icona dell'imbarcazione per visualizzare il menu popup.

Impostare [COG] o [HDG] su [ON] o [OFF] come opportuno. [COG] è anche utilizzato per accendere o spegnere l'indicatore direzione di virata.

Nota 1: È possibile modificare il colore del vettore COG (incluso l'indicatore direzione di virata). Aprire la schermata principale, quindi selezionare [Settaggi] → [Nave & Traccia] → [Colore Vettore COG].

Nota 2: Consente di modificare lo spessore della linea di rotta. Aprire la schermata principale, quindi selezionare [Settaggi] → [Nave & Traccia] → [Spessore Linea di Fede]. Impostare lo spessore con la tastiera software o la barra di scorrimento. [1] spessore minimo; [5] spessore massimo.

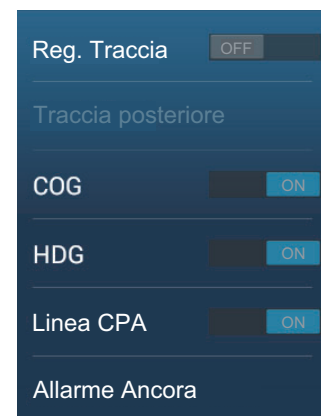

2.5.3 Lunghezza Vettore COG

Il vettore COG può essere impostato per mostrare uno dei seguenti:

- Posizione dopo aver percorso la distanza impostata nel menu.
- Posizione stimata una volta trascorso il tempo impostato nel menu.

La parte superiore del vettore corrisponde alla posizione stimata dell'imbarcazione alla fine del tempo o della distanza selezionati. Maggiore è la distanza o il tempo, più lungo è il vettore COG. Per modificare la lunghezza del vettore COG, effettuare le seguenti operazioni.

1. Aprire la schermata principale, quindi toccare [Settaggi] → [Nave & Traccia] → [Vettore COG].

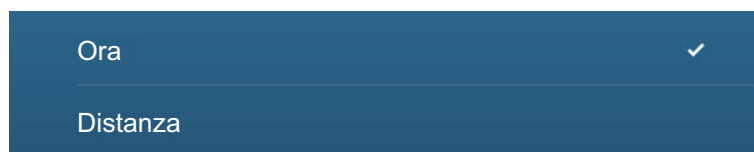

2. Toccare [Distanza] o [Tempo] come opportuno, quindi toccare l'icona [<] sulla barra del titolo. Se è stato selezionato [Distanza], andare al punto 3. Per [Tempo], andare al punto 5.
3. Toccare [Lunghezza vettore COG] per visualizzare la tastiera software.
4. Impostare la lunghezza per il vettore COG, quindi toccare [✓]. Passare al punto 6.
5. Toccare [Tempo Vettore COG], quindi toccare il tempo per il vettore COG.



6. Toccare il pulsante chiudi sulla barra titolo per terminare.

2.5.4 Orientamento dell'icona dell'imbarcazione

È possibile selezionare l'orientamento dell'icona dell'imbarcazione verso la rotta o COG.

1. Aprire la schermata principale, quindi toccare [Settaggi] → [Nave & Traccia].
2. Toccare [Orientamento Icona Nave].
3. Toccare [Rotta] o [COG].
4. Toccare il pulsante chiudi sulla barra titolo per terminare.

2.6 Come ottenere informazioni su un oggetto della carta e sulla carta

Le informazioni relative agli oggetti della carta e alla carta sono indicate nel menu popup.

2.6.1 Informazioni sugli oggetti della carta nautica

Informazioni semplici

Toccare un oggetto per visualizzarne il nome, le specifiche, la posizione e la portata e rilevamento, nel menu popup.

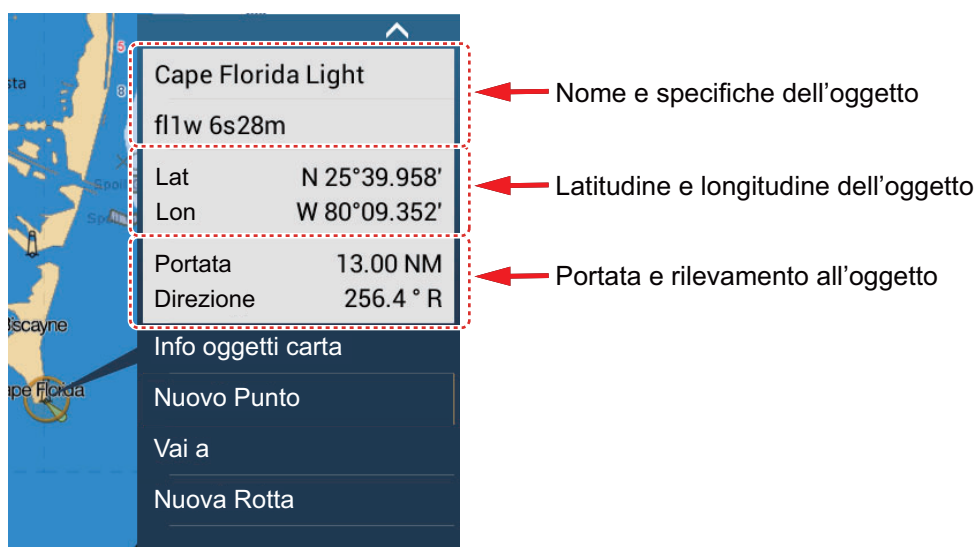

Informazioni dettagliate

Toccare un oggetto per visualizzare il menu popup. Toccare [Info oggetti carta] sul menu popup per visualizzare informazioni dettagliate.

| PUNTO DI RIFERIMENTO | |
|----------------------|---------------------------|
| Categoria | tower |
| Evidente | visually conspicuous |
| Sorgente data | Saturday, October 5, 2002 |
| INFORMAZIONE PUNTO | |
| Lat | N 25°43.981' |
| Lon | W 80°09.634' |
| Direzione | 163 ° |
| Portata | 21.34 NM |

2.6.2 Informazioni sulla carta nautica

Toccare una posizione sulla carta non occupata da un oggetto, quindi toccare [Informazioni Carta] sul menu popup.

| INFORMAZIONI CARTA | |
|--------------------|---------------------|
| Tipo Carta | Carte Vettoriali |
| Produttore Carta | N.O.A.A. |
| Nome File | SDUS00VS57MAP10.DBV |
| Nome Carta | US5FL22M |
| Numero Carta | US5FL22M |
| Edizione # | 26 |
| Data Revisione | 4/4/2011 |
| Revisione # | 3 |
| Scala Carta | 10,000 |
| INFORMAZIONE PUNTO | |
| Lat | N 25° 44.384' |

2.7 Come trovare la portata e il rilevamento tra due posizioni

La voce [Distanza] nel menu a scorrimento consente di misurare la portata e il rilevamento tra due posizioni sulla carta nautica. La portata e il rilevamento tra due posizioni vengono indicati in digitale sullo schermo.

1. Aprire il menu a scorrimento.
2. Toccare [Distanza].

Viene disegnata una linea tratteggiata tra la posizione iniziale e la seconda posizione. La portata, il rilevamento, SOG e TTG alla seconda posizione vengono visualizzati nella parte superiore dello schermo.

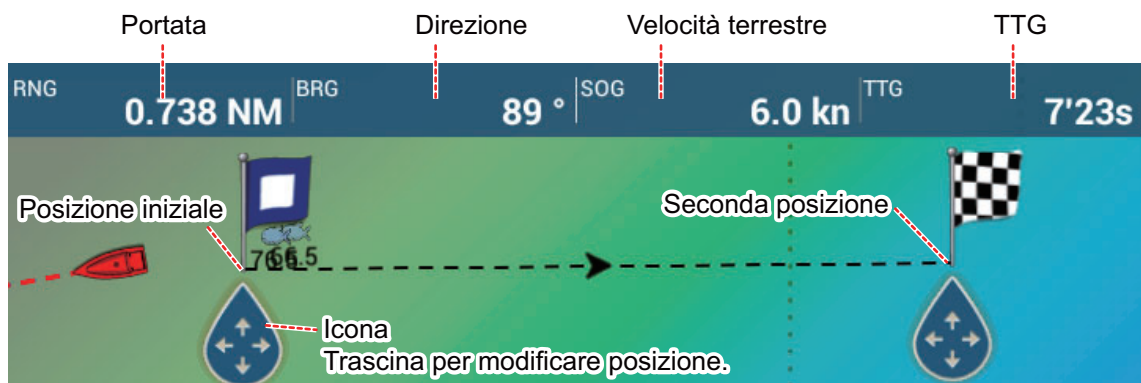

3. Trascinare per cambiare la posizione di un punto.
4. Per uscire dalla misurazione della distanza toccare [Annullare righello] nell'angolo superiore destro dello schermo.

2.8 Schermate multiple del plotter cartografico

È possibile visualizzare sullo schermo tre schermate del plotter cartografico. Questa disposizione consente di visualizzare le condizioni attorno all'imbarcazione sulla breve e lunga portata e in una prospettiva diversa. Inoltre, è possibile vedere come si muove l'imbarcazione verso la destinazione da più angolazioni. Ad esempio, è possibile visualizzare una schermata in 3D e le altre due in 2D.

È possibile regolare singolarmente le seguenti funzioni.

- AIS
- ARPA
- Portata della visualizzazione
- Orientamento della carta nautica
- Tipo Carta
- Scorrimento della carta
- Overlay (radar, foto satellitare, ombreggiatura profondità, icona correnti di marea, ACCU-FISH™ (vedere la sezione 7.14), punti, rotte, tracce)
- 2D e 3D: Sono possibili l'orientamento indipendente (2D, 3D) e il punto di visualizzazione (3D)

L'esempio seguente riporta una schermata del plotter cartografico in tre suddivisioni.

Schermata del plotter 2

Portata della visualizzazione: 3 NM

Orientamento: Head-up

Prospettiva: 2D

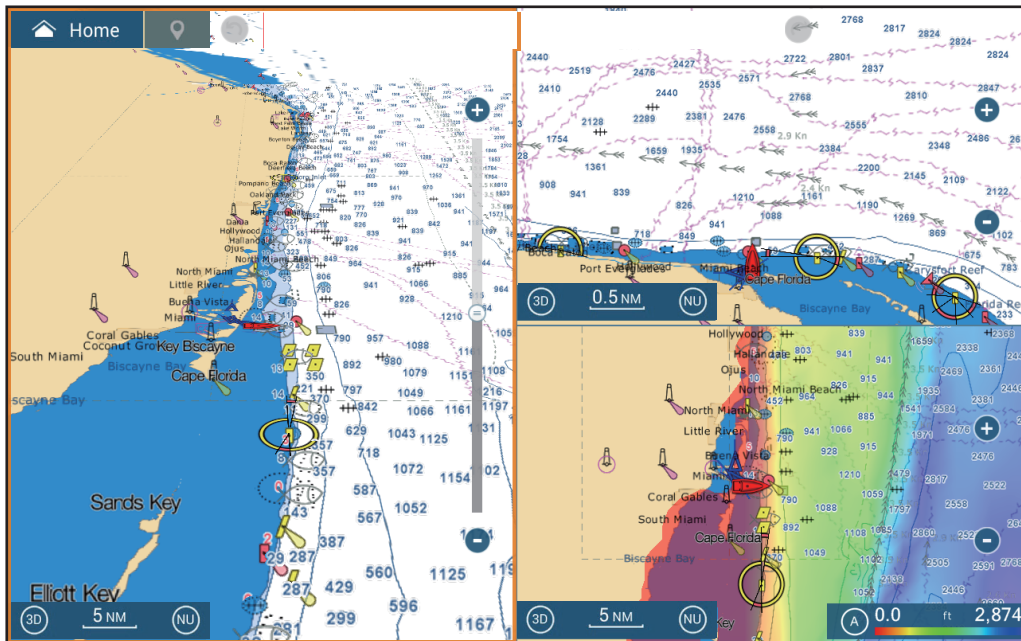

Schermata del plotter 1

Portata della visualizzazione: 30 NM

Orientamento: North-up

Prospettiva: 3D

Schermata del plotter 3

Portata della visualizzazione: 40 NM

Orientamento: North-up

Prospettiva: 2D

Overlay: Ombreggiatura profondità

2.9 Testo e oggetti cartografici sulle carte vettoriali

In questa sezione viene descritto come visualizzare o nascondere gli oggetti cartografici e le informazioni di testo che appaiono nelle carte vettoriali.

2.9.1 Controllo della visibilità del testo e delle informazioni degli oggetti sulla carte vettoriali

Il menu [Settaggi] → [Carte Vettoriali] controlla la visibilità delle informazioni di testo e degli oggetti, come i nomi delle boe e la descrizione delle luci.



[Dimensione Oggetti Carta]: Trascinare il cursore per impostare la dimensione dell'oggetto della carta (valore dell'impostazione: da 50 a 200%).

[Tabella Colori Carta]: Impostare lo schema di colori della carta. [Standard] corrisponde alla tavolozza di colori originale dell'apparecchiatura, [S-52] è conforme alle carte S-52 ufficiali e [Luce del Sole] offre una tavolozza ad alto contrasto.

[Simboli Carta]: Selezionare il tipo di simbolo della carta. [S-52] corrisponde alla libreria dei simboli IMO ufficiali (denominati anche simboli semplificati) per ECDIS. [Internazionale] contiene una copia dei simboli delle carte nautiche della libreria dei simboli IALA (libreria dei simboli statunitense).

[Contorno Acqua Bassa]: Imposta la profondità per le acque basse (intervallo di impostazione: 0,0, 3,3, 6,6, 9,8, 13,1, 16,4, 19,7, 23,0, 26,2, 29,50, 32,8 ft). Mostra i contorni delle basse profondità in blu scuro.

[Contorno di Sicurezza]: Imposta la profondità di sicurezza (intervallo di impostazione: 0,0, 3,3, 6,6, 9,8, 13,1, 16,4, 19,7, 23,0, 26,2, 29,50, 32,8, 49,2, 65,6, 98,4, 164 ft). Mostra i contorni della profondità di sicurezza in azzurro.

[Contorno Acqua Profonda]: Imposta la profondità per le acque profonde (intervallo di impostazione: 0,0, 3,3, 6,6, 9,8, 13,1, 16,4, 19,7, 23,0, 26,2, 29,50, 32,8, 49,2, 65,6, 98,4, 164, 328, 656, 984, 1640 ft). Mostra i contorni delle alte profondità in celeste. Le profondità maggiori di quelle impostate sono riportate in bianco.

[Testo (Importante)]: Visualizza o nasconde le informazioni di testo importanti.

2. PLOTTER CARTOGRAFICO

[Testo (Altro)]: Visualizza o nasconde le informazioni di testo di altro tipo.

[Visualizzare Nomi Boe]: Visualizza o nasconde i nomi delle boe.

[Visualizzare Descrizione Fari]: Visualizza o nasconde le descrizioni delle luci.

[Visualizzare Settori Fari]: Visualizza o nasconde i settori di luce per gli avvisatori fissi.

[Visualizzare Rotte]: Visualizza o nasconde le rotte.

[Visualizzare Direzione delle Rotte]: Visualizza o nasconde i rilevamenti delle rotte.

[Visualizzare Batimetria]: Visualizza o nasconde gli scandagliamenti della profondità.

[Visualizza Nautofoni in Rosso]: Gli scandagliamenti le cui profondità sono inferiori al valore selezionato nel menu [Meno profondo...] sono riportati in rosso.

[Scandagliamenti in Rosso fino a]: Selezionare il valore per il menu [Visualizza Nautofoni in Rosso] (intervallo di impostazione: 0,0, 3,3, 6,6, 9,8, 13,1, 16,4, 19,7, 23,0, 26,2, 29,50, 32,8, 49,2, 65,6, 98,4 ft).

[Oss. Profondità Sotto la Sicurezza]: Visualizza o nasconde le ostruzioni sotto le profondità di sicurezza.

[Visualizzare fondo del Mare]: Visualizza o nasconde l'indicazione della composizione del fondale; ad esempio, fango, sabbia, rocce.

[Aree di Sicurezza]: Visualizza o nasconde le aree di attenzione che appaiono sulla carta.

[Reset ai Valori di default]: Selezionare questa voce di menu per ripristinare le impostazioni predefinite per il menu [Carte Vettoriali].

2.9.2 Controllo della visibilità degli oggetti cartografici nelle carte S-52

Il menu [Settaggi] → [S-52] controlla la visibilità degli oggetti cartografici S-52 come luci e segnali di nebbia.



[Modalità di visualizzazione della carta vettoriale S-52]: Impostare il livello di informazioni da visualizzare sulla carta nautica. Le selezioni disponibili sono [Utente], [Base], [Standard], [Altro] e [Pesca]. Le funzioni della carta nautica vengono attivate o disattivate in base all'impostazione.

Nota: Le seguenti voci di menu, tranne [Reset ai Valori di default] non sono disponibili se si seleziona una modalità diversa da [Utente].

[Oggetto Sconosciuto]: Visualizza o nasconde gli oggetti sconosciuti che appaiono sulla carta.

[Copertura Dati Carta]: Visualizza o nasconde i nomi e gli oggetti geografici.

[Caratteristiche Acqua e fondale]: Visualizza o nasconde la presentazione dell'acqua e del fondale.

[Rotte Traffico]: Visualizza o nasconde le rotte di traffico marino.

[Aree di Informazione]: Visualizza o nasconde le aree di informazione che appaiono sulla carta.

[Boe e Avvisatori]: Visualizza o nasconde le boe e gli avvisatori.

[Fari]: Visualizza o nasconde il settore di luce emesso da un avvisatore fisso.

[Segnali Nebbia]: Visualizza o nasconde la struttura che invia un segnale di nebbia.

[Radar]: Visualizza o nasconde la boa radar.

[Informazioni su Dati Cartografici]: Visualizza o nasconde le informazioni sui dati della carta.

[Ostruzioni]: Visualizza o nasconde le ostruzioni (relitti, eccetera)

[Batimetriche, Cur.n, ecc.]: Visualizza o nasconde i contorni della profondità, le correnti e i campi magnetici.

[Strutture di Pesca]: Visualizza o nasconde la posizione delle strutture di pesca.

[Servizi (Pilota, Segnale Stazioni)]: Visualizza o nasconde la posizione dei piloti e delle stazioni di segnalazione.

[Servizi Portuali]: Visualizza o nasconde la posizione delle strutture portuali.

[Servizi e Strutture per Piccole Barche]: Visualizza o nasconde i servizi per navi e piccole imbarcazioni.

[Caratteristiche Terrestri]: Visualizza o nasconde le funzioni cartografiche visualizzate sulla terra.

[Reset ai Valori di default]: Selezionare questa voce di menu per ripristinare le impostazioni predefinite per il menu [Visualizza S-52].

2.10 Allarmi

I diversi allarmi del plotter cartografico vengono emessi (tramite allarmi audiovisivi) al verificarsi delle condizioni specificate. Tali allarmi sono:

- Allarme di errore perpendicolare alla traiettoria
- Allarme SST
- Allarme guardia in rada
- Allarme confine (vedere sezione 4.17)
- Allarme profondità
- Allarme velocità
- Allarme velocità vento
- Allarme carburante scarso

Quando viene generato un allarme, il nome dell'allarme violato appare sulla barra di stato (sfondo rosso con testo giallo) nella parte superiore dello schermo e lampeggia. Se [Suono Allarme] (menu [Allarme]) è attivo, l'unità emette un bip.

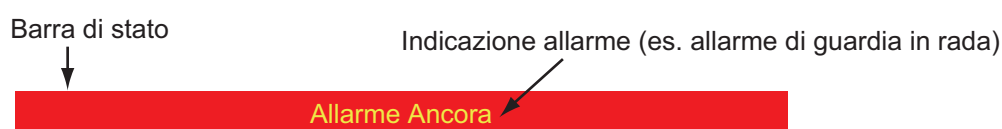

Nota: Se [Allarme Sonoro fino all'Accettazione] è impostato su [OFF], l'unità continua a emettere un bip fino a quando non viene rimossa la causa dell'allarme.

Come aprire il menu [Allarmi]

1. Aprire la schermata principale, quindi toccare [Settaggi] → [Allarme].

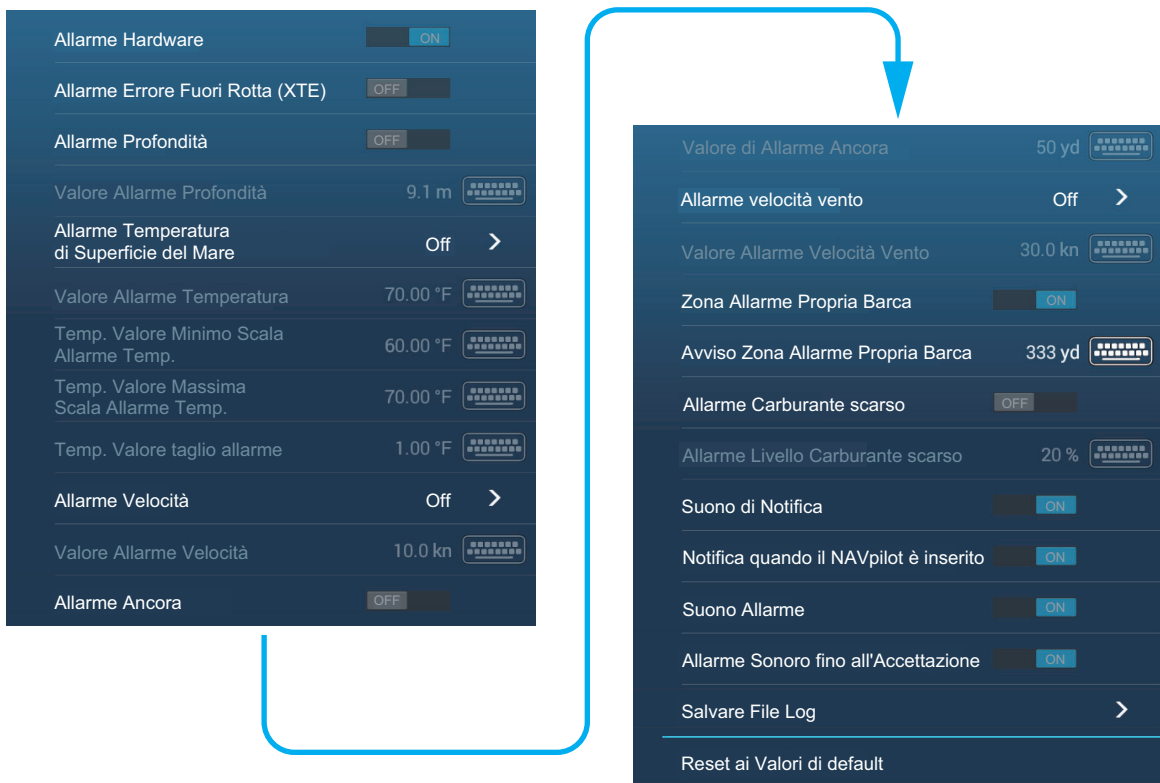

2.10.1 Allarme Errore Fuori Rotta (XTE)

L'allarme errore fuori rotta viene emesso quando l'imbarcazione va fuori rotta per un valore maggiore rispetto al limite impostato (limiti di allarme errore fuori rotta).

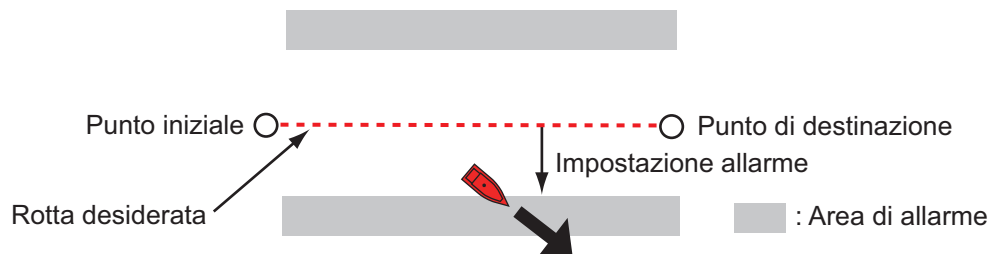

1. Attivare [Allarme Errore Fuori Rotta] nel menu [Allarme].
2. Dalla schermata principale, toccare [Settaggi] → [Rotte] → [Valore Errore Fuori Rotta] per visualizzare la tastiera software.
3. Impostare il valore dell'allarme, quindi toccare [✓].
4. Toccare il pulsante chiudi sulla barra titolo per terminare.

Nota: Per disabilitare questo allarme, disattivarlo al punto 1 della procedura sopra descritta.

2.10.2 Allarme profondità

L'allarme profondità viene emesso quando il fondale è più basso del valore impostato. Sono richiesti i dati di profondità.

Nota: Richiede il collegamento al sensore appropriato.

1. Attivare [Allarme Profondità] nel menu [Allarme].
2. Toccare [Valore Allarme Profondità] per visualizzare la tastiera software.
3. Impostare il valore dell'allarme, quindi toccare [✓].
4. Toccare il pulsante chiudi sulla barra titolo per terminare.

Nota: Per disabilitare questo allarme, disattivarlo al punto 1 della procedura sopra descritta.

2.10.3 Allarme SST

Gli allarmi SST vengono emessi quando la temperatura della superficie del mare è superiore, inferiore, rientra o non rientra nell'intervallo di temperatura impostato. È richiesto un sensore della temperatura.

Nota: Richiede il collegamento al sensore appropriato.

1. Toccare [Allarme Temperatura superficie del mare] del menu [Allarme].



2. Toccare [Oltre], [Sotto], [Entro], [Fuori di] o [Taglio]. Attenersi alla procedura appropriata seguente.

[Oltre] o [Sotto]

L'allarme [Oltre] o [Sotto] si attiva quando la temperatura è rispettivamente superiore o inferiore al valore impostato.

- 1) Toccare [Valore Allarme Temperatura] per visualizzare la tastiera software.
- 2) Impostare il valore dell'allarme, quindi toccare [✓]. Passare al punto 3.

[Entro] o [Fuori di]

L'allarme [Entro] o [Fuori di] si attiva quando la temperatura è rispettivamente entro o fuori dell'intervallo impostato.

- 1) Toccare [Valore Minimo Scala Allarme Temp.] per visualizzare la tastiera software.
- 2) Impostare il valore minimo, quindi toccare [✓].

- 3) Toccare [Valore Massimo Scala Allarme Temp.] per visualizzare la tastiera software.
- 4) Impostare il valore minimo, quindi toccare [✓]. Passare al punto 3.

[Taglio]

L'allarme taglio viene emesso quando la temperatura supera il valore impostato entro un minuto.

- 1) Toccare [Valore taglio allarme Temp.] per visualizzare la tastiera software.
- 2) Impostare il valore dell'allarme, quindi toccare [✓]. Passare al punto 3.
3. Toccare il pulsante chiudi sulla barra titolo per terminare.

Nota: Per disabilitare questo allarme, disattivarlo al punto 2 della procedura sopra descritta.

2.10.4 Allarme velocità

L'allarme velocità viene emesso quando la velocità dell'imbarcazione è superiore o inferiore al limite impostato. Impostare il valore utilizzando l'opzione [Valore Allarme Velocità].

Nota: Richiede il collegamento al sensore appropriato.

1. Toccare [Allarme Velocità] nel menu [Allarme].
2. Toccare [Oltre] o [Sotto].
3. Toccare [Valore Allarme Velocità] per visualizzare la tastiera software.
4. Impostare il valore per [Oltre] o [Sotto], quindi toccare [✓].
5. Toccare il pulsante chiudi sulla barra titolo per terminare.

Nota: Per disabilitare questo allarme, disattivarlo al punto 2 della procedura sopra descritta.

2.10.5 Allarme guardia in rada

L'allarme di guardia in rada indica che l'imbarcazione si è spostata di una distanza superiore al valore impostato quando non è previsto che si muova.

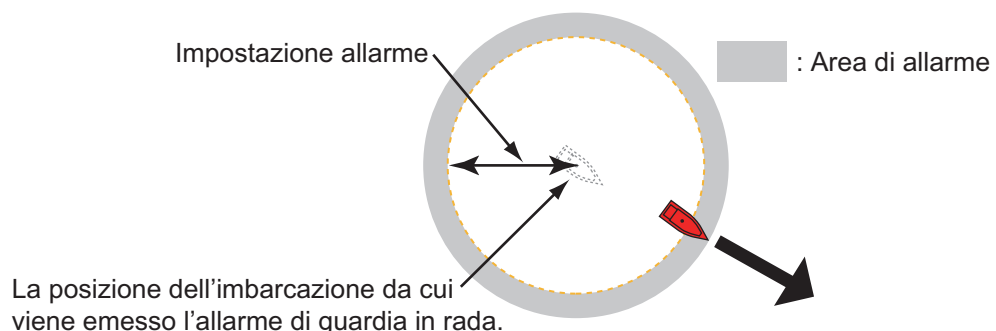

L'impostazione dell'allarme ancora è condiviso tra tutte le unità NavNetTZtouch3 nella stessa rete. L'allarme può anche essere impostato mediante smartphone o tablet.

Nota: Accedere all'account My TimeZero per abilitare la condivisione dei dati tra le unità NavNetTZtouch3.

1. Attivare [Allarme Ancora] nel menu [Allarme].
2. Toccare [Valore di Allarme Ancora] per visualizzare la tastiera software.

2. PLOTTER CARTOGRAFICO

3. Impostare il valore (raggio della zona allarme ancora), quindi toccare [✓].
4. Toccare il pulsante chiudi sulla barra titolo per terminare.

Un cerchio verde, con il simbolo di un'ancora al centro, indica l'area dell'allarme ancora. Se l'imbarcazione si avvicina al bordo del cerchio, nella barra di stato compare il messaggio "Avvisi Allarme Ancora" (barra di stato gialla) e il cerchio diventa giallo. Se l'imbarcazione esce dal cerchio, il messaggio "Allarme Ancora" (barra di stato rossa) sostituisce "Avvisi Allarme Ancora" e il cerchio diventa rosso e lampeggia.

Per ripristinare la zona di allarme ancora (quando l'imbarcazione esce dalla zona), toccare l'icona [Reset] sulla barra di navigazione. Un messaggio chiede se si desidera ripristinare l'allarme ancora. Toccare [Sì] per ripristinare la zona.

Per spostare la zona o modificarne il raggio, toccare il simbolo dell'ancora o il cerchio rosso per visualizzare il menu popup. Toccare [Modifica Allarme Ancora]. Per spostare la zona, trascinare l'icona della posizione. Per regolare il raggio della zona, trascinare l'icona dimensioni zona. Toccare [Fine Modifica] nell'angolo in alto a destra per terminare.

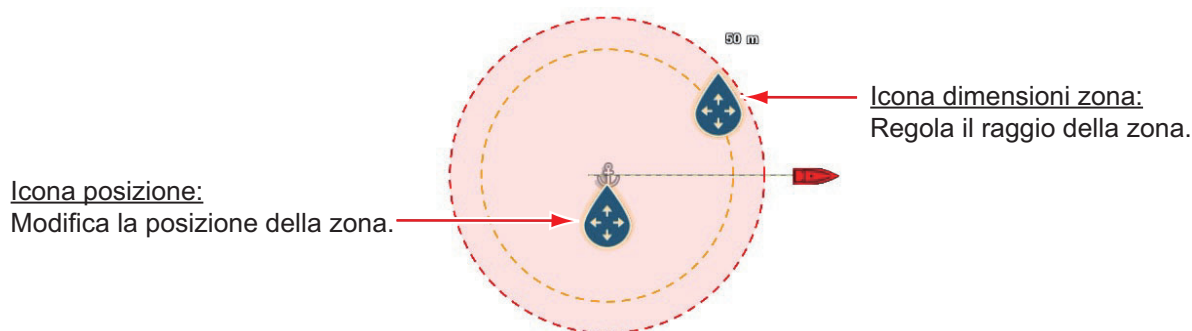

Per disattivare l'allarme, selezionare [OFF] al punto 1 della procedura. L'allarme può anche essere disattivato dalla barra di navigazione. Toccare [STOP]. Viene richiesto di confermare l'interruzione dell'allarme ancora. Toccare [Sì] per disattivare l'allarme.

L'allarme può anche essere attivato dalla schermata del plotter cartografico. Toccare l'icona dell'imbarcazione per visualizzare il menu popup. Toccare [Allarme Ancora] per attivare l'allarme.

Se per [Allarme Ancora] è impostata la funzione tap con due dita (corto o lungo), l'allarme ancora può essere attivato o disattivato toccando lo schermo con due dita (vedere sezione 1.16). Quando si tocca lo schermo, il messaggio "Allarme Ancora abilitato" (o disabilitato) viene visualizzato per tre secondi.

Posizione media per allarme ancora

La posizione allarme ancora può variare in base alla posizione GPS ricevuta. Se la posizione cambia sovente, è possibile calcolare la media per evitare cambiamenti casuali. Più è alto il valore di impostazione, maggiore il grado della media. Tuttavia, se la posizione media è impostata troppo alta, il calcolo della posizione potrebbe rallentare.

1. Dal menu [Allarme], toccare [Posizione Media per Allarme Ancora].
2. Selezionare un'ora per il calcolo della posizione media.
3. Toccare il pulsante chiudi sulla barra titolo per terminare.

2.10.6 Allarme velocità vento

L'allarme velocità del vento viene emesso quando la velocità del vento è superiore o inferiore al limite impostato. Impostare il valore al [Valore Allarme Velocità Vento].

1. Toccare [Allarme Velocità Vento] nel menu [Allarme].
2. Toccare [Apparente] o [Vero] come opportuno.
[Apparente]: Attiva l'allarme quando la velocità vento apparente supera la velocità impostata.
[Vero]: Attiva l'allarme quando la velocità vento vero supera la velocità impostata.
3. Toccare [Valore Allarme Velocità Vento] per visualizzare la tastiera software.
4. Impostare il valore della velocità, quindi toccare [✓].
5. Toccare il pulsante chiudi sulla barra titolo per terminare.

2.10.7 Allarme carburante scarso

L'allarme carburante scarso viene emesso quando il livello del carburante scende al di sotto dell'impostazione del carburante in percentuale).

1. Attivare [Allarme carburante scarso] nel menu [Allarme].
2. Toccare [Allarme carburante scarso] per visualizzare la tastiera software, impostare il valore, quindi toccare [✓].
3. Toccare il pulsante chiudi sulla barra titolo per terminare.

Nota: Per disabilitare questo allarme, disattivarlo al punto 1 della procedura sopra descritta.

2.10.8 Altre opzioni Allarme

Di seguito sono riportate le opzioni allarme non menzionate in precedenza.

[Allarme Hardware]: L'impostazione [OFF] disabilita gli allarmi correlati all'hardware.

[Suono di Notifica]: Attiva o disattiva la notifica acustica (per "Attraversamento Waypoint " (vedere sezione 5.10), "Fine rotta" (sezione 4.15) oppure allarmi ecoscandaglio (sezione 7.13)).

[Allarme sonoro quando il NAVpilot è inserito]: Attiva o disattiva la notifica acustica quando il pilota automatico viene inserito nel o disinserito dal sistema.

[Suono Allarme]: Attiva e disattivare il segnalatore acustico.

[Allarme Sonoro fino all'Accettazione]: Attivare questa voce per fare in modo che l'allarme acustico continui a suonare fino alla conferma di un allarme (vedere il sezione 2.10.9).

[Salvare File Log]: Salva la lista degli allarmi sulla scheda microSD.

[Reset ai Valori di default]: Selezionare questa voce di menu per ripristinare le impostazioni predefinite per il menu [Allarme].

2.10.9 Lista Allarmi

Quando viene violato un allarme, viene visualizzato il nome dell'allarme violato nella lista [Allarmi]. La lista contiene i messaggi di avvertenza e di sistema. Aprire la schermata principale, quindi toccare [Liste] seguito da [Allarmi]. Gli allarmi attivi lampeggiano e riportano una barra verticale rosso in corrispondenza del margine sinistro. Toccare un allarme attivo per riconoscerlo e interrompere il lampeggio. Dopo aver rimosso la causa dell'allarme, il messaggio di allarme viene spostato alla sezione [STORICO]. Toccare il pulsante di chiusura per chiudere la lista.

| | Messaggio | Data, ora generazione allarme | |
|---------|--------------------|-------------------------------|-------------|
| ATTIVO | Allarme Velocità | 1/1/2019 | 12:10:48 PM |
| | Allarme Ancora | 1/1/2019 | 12:10:18 PM |
| STORICO | Allarme Profondità | 1/1/2019 | 12:04:32 PM |

Colore su barra di stato

2.11 Traccia

La traccia (o movimento) dell'imbarcazione viene disegnata sullo schermo con i dati di posizione ricevuti dal navigatore GPS interno (TZT9F/12F/16F) o esterno (TZT19F). La traccia consente di vedere come si è mossa l'imbarcazione nel tempo.

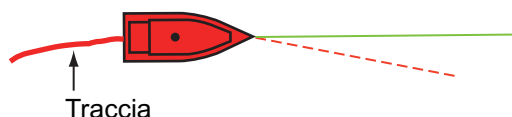

Se la registrazione traccia è attiva, la traccia viene salvata nella memoria interna. Una linea collega ogni punto della traccia. La memoria interna consente la memorizzazione di massimo 30.000 punti di traccia.

La traccia viene salvata alla disattivazione dell'alimentazione. Le tracce non necessarie possono essere cancellate. La traccia può anche essere usata per creare una rotta.

2.11.1 Come avviare e interrompere la registrazione della traccia

Inizio registrazione

Metodo 1: Aprire il menu a scorrimento o toccare l'icona imbarcazione, quindi attivare [Traccia].

Metodo 2: Toccare l'icona dell'imbarcazione per visualizzare la finestra popup mostrata di seguito. Toccare [Registrazione Traccia] per attivare la funzione.

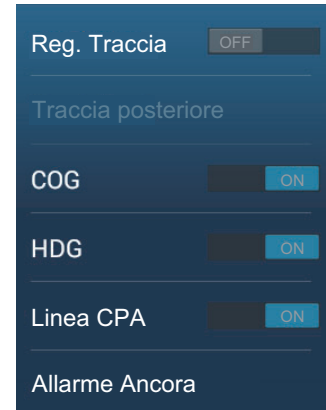

Interruzione registrazione

Metodo 1: Toccare la traccia per visualizzare la finestra popup, quindi toccare [Fermare la Traccia].

Metodo 2: Aprire il menu a scorrimento, quindi disattivare [Registrazione traccia].

Metodo 3: Toccare l'icona imbarcazione, quindi disattivare [Registrazione Traccia].



2.11.2 Come visualizzare o nascondere le tracce

Aprire il menu Layer e attivare o disattivare [Tracce].

2.11.3 Intervallo di registrazione delle tracce

Le tracce vengono registrate nella memoria interna di questa unità a intervalli di tempo o distanza specifici.

Un intervallo più breve offre una traccia più regolare, ricostruita chiaramente, tuttavia la distanza/tempo totale registrabile è più breve.

Quando la fonte dei dati di posizionamento è uno dei dispositivi sotto elencati, si verifica una delle seguenti condizioni:

- TZX3 GPS interno (TZX9F/12F/16F)
 - TZX2 interno (GPSTZTL12F/15F) v6.01 o successiva
 - GP-330B n. di serie 4457-8875 o successivo
 - SC-30
 - SC-33
 - SCX-20
- Le tracce vengono disegnate a intervalli molto brevi per cinque minuti subito dietro l'imbarcazione, indipendentemente dall'intervallo di registrazione selezionato, per offrire una traccia più precisa e regolare.

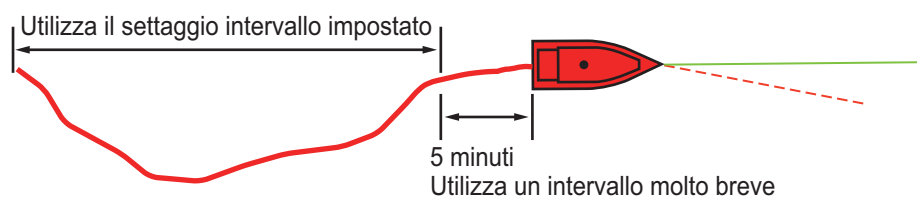

- Il disegno delle tracce ritorna all'intervallo selezionato una volta trascorsi cinque minuti oppure se la registrazione viene interrotta entro i primi cinque minuti.

Per gli intervalli basati sul tempo

1. Aprire la schermata principale, quindi toccare [Settaggi] → [Nave & Traccia].
2. Toccare [Intervallo Traccia] → [Tempo], quindi toccare “<” per tornare indietro di un livello nel menu.
3. Toccare [Intervallo di Tempo].

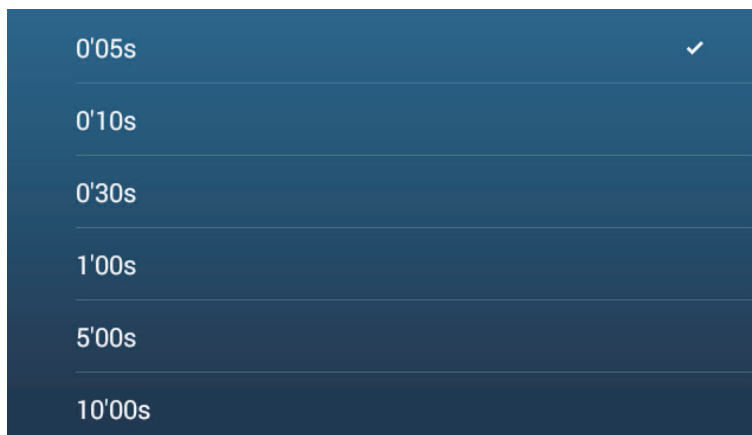

4. Toccare un intervallo di tempo.
5. Toccare il pulsante chiudi sulla barra titolo per terminare.

Per gli intervalli basati sulla distanza

1. Aprire la schermata principale, quindi toccare [Settaggi] → [Nave & Traccia].
2. Toccare [Intervallo Traccia] → [Distanza], quindi toccare “<” per tornare indietro di un livello nel menu.
3. Toccare [Intervallo Distanza]. Viene visualizzata la tastiera software.
4. Inserire l'intervallo desiderato, quindi toccare [✓].
5. Toccare il pulsante chiudi sulla barra titolo per terminare.

2.11.4 Colore della traccia

È possibile visualizzare le tracce in uno o più colori. Se si utilizzano più colori, è possibile visualizzare la traccia in base a una delle condizioni indicate di seguito.

- | | |
|-------------------------------|----------------------------|
| - Profondità | - Scala SST |
| - Variazione SST | - Velocità |
| - Discriminazione del fondale | - Variazione di profondità |
| - Giorno della settimana | - Distanza percorsa |

Nota: Il metodo della discriminazione del fondale richiede un trasduttore idoneo collegato all'ecoscandaglio di discriminazione del fondale BBDS1 oppure ecoscandaglio di rete DFF1-UHD.

Dalla schermata principale

1. Aprire la schermata principale, quindi toccare [Settaggi] → [Nave & Traccia] → [Colore traccia].
2. Toccare [Fisso] o [Variabile]. Toccare “<” per tornare indietro di un livello nel menu. Per [Fisso], procedere al punto successivo. Per [Variabile], andare al punto 5.

3. Toccare [Setup Colore Fisso], quindi selezionare un colore. Passare al punto 10.

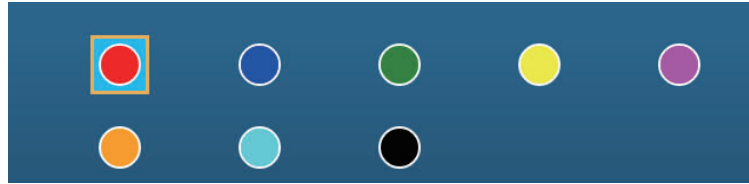

4. Selezionare un colore. Passare al punto 10.
5. Toccare [Colore Variabile], quindi selezionare un'opzione.

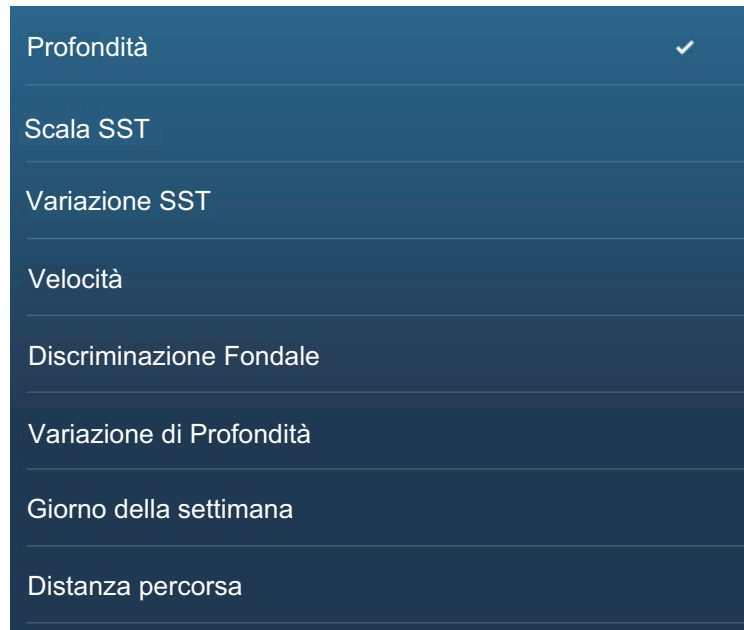

6. Selezionare uno dei seguenti, quindi toccare [<] sulla barra del titolo per tornare indietro di una schermata.

[Profondità]: Il colore della traccia cambia al variare della profondità.

[Scala SST]: Il colore della traccia cambia al variare della temperatura della superficie del mare.

[Variazione SST]: Il colore della traccia cambia in base alla variazione della temperatura della superficie del mare. Di seguito è riportato un esempio.

| Intervallo temperatura (°F) | Colore | Intervallo temperatura (°F) | Colore |
|-----------------------------|---------|-----------------------------|-----------|
| da 16,60 a 16,80 | Rosso | da 17,61 a 17,80 | Arancione |
| da 16,81 a 17,00 | Giallo | da 17,81 a 18,00 | Blu |
| da 17,01 a 17,20 | Verde | da 18,01 a 18,20 | Rosso |
| da 17,21 a 17,40 | Azzurro | da 18,21 a 18,40 | Giallo |
| da 17,41 a 17,60 | Viola | da 18,41 a 18,60 | Verde |

[Velocità]: Il colore della traccia cambia al variare della velocità.

[Discriminazione Fondale]: Il colore della traccia cambia al variare del sedimento del fondale.

[Variazione di Profondità]: Il colore della traccia cambia al variare della profondità. La profondità all'inizio della registrazione traccia diventa la profondità di riferimento.

[Giorno della settimana]: Il colore della traccia cambia nel giorno specificato della settimana.

[Viaggio]: Il colore della traccia cambia nell'ordine rosso, blu, verde, giallo, viola, arancione, ciano. Passare al punto 10.

2. PLOTTER CARTOGRAFICO

Nota: In un viaggio singolo (dall'accensione allo spegnimento) la traccia viene visualizzata in un unico colore. Tuttavia, se la registrazione della traccia è iniziata entro 4 ore dalla fine della precedente registrazione traccia, il colore traccia non verrà modificato.

7. Toccare [Setup Colore Variabile].

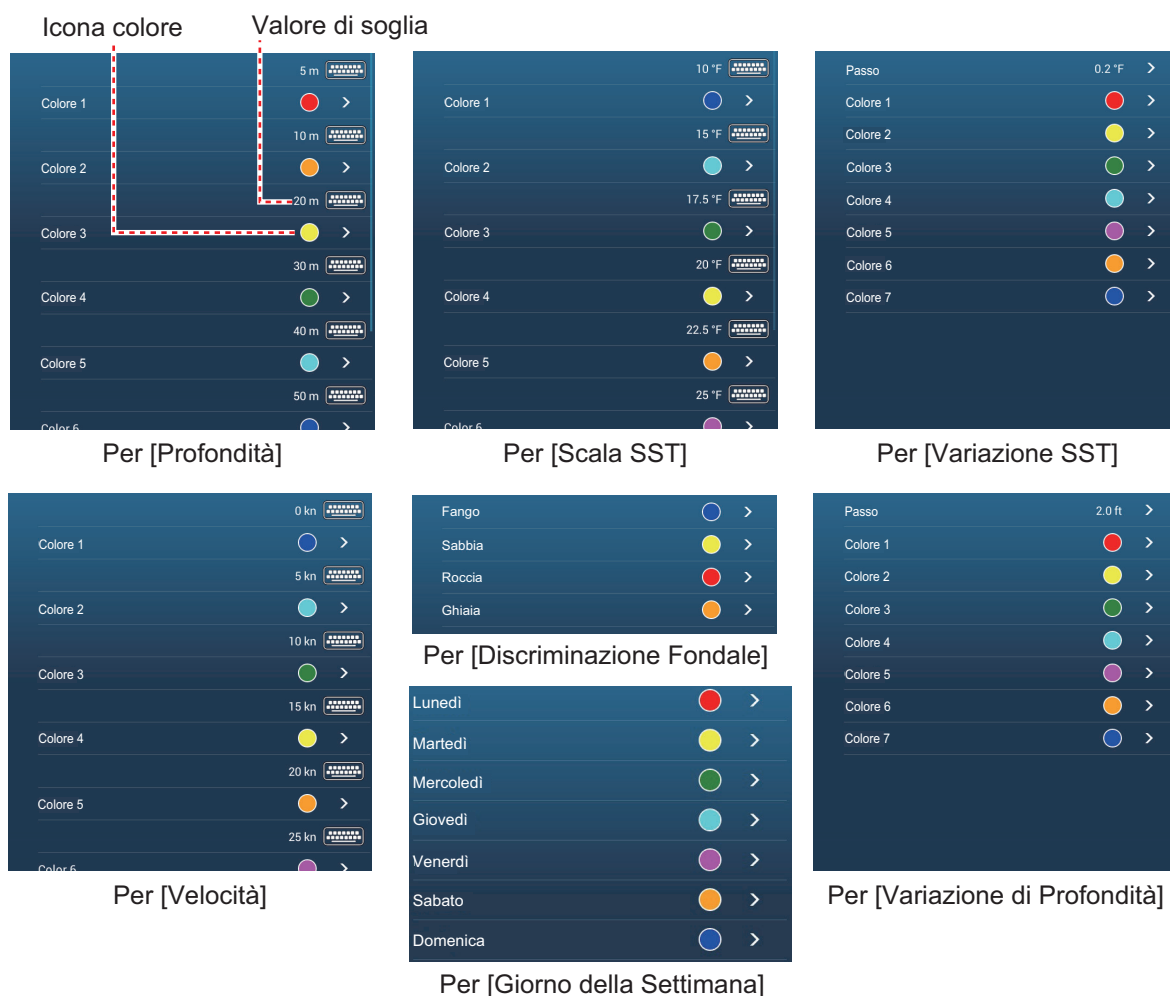

8. **[Discriminazione Fondale]:** Toccare [Fango], [Sabbia], [Roccia] o [Ghiaia].
[Giorno della Settimana]: Il colore della traccia cambia nel giorno specificato (da lunedì a domenica).
Altri: Per altri, toccare un colore (sette scelte).
9. Effettuare una delle seguenti operazioni in base alla propria selezione al passo 6.
[Profondità]: Impostare il colore per ogni intervallo di profondità. Ad esempio, se si seleziona l'icona rossa in [Colore 1], la traccia sarà rossa per le profondità comprese tra 5 e 10 ft.
[Scala SST]: Impostare il colore per ciascun intervallo di temperatura della superficie del mare. Ad esempio, se si seleziona l'icona blu in [Colore 1] (intervallo di temperatura: da 10 a 15°F), la traccia è blu per temperature da 10 a 15°F.
[Variazione SST]: Impostare il colore per ogni variazione di temperatura. Toccare [Incremento 0,2°F], quindi impostare ciascun colore. Effettuare la stessa operazione per [Incremento 2,0°F].
[Velocità]: Impostare il colore per ogni intervallo di velocità. Ad esempio, se si seleziona l'icona blu in [Colore 1], la traccia sarà blu per le velocità comprese tra 0 e 5 kn.

[Discriminazione Fondale]: Impostare il colore per ogni sedimento di fondale. Ad esempio, se si seleziona l'icona blu in [Fango], la traccia in presenza di fango appare in blu.

[Variazione di Profondità]: Impostare il colore per ogni variazione di profondità. Toccare [Incremento 2,0 ft], quindi impostare ciascun colore. Effettuare la stessa operazione per [Incremento 20,0 ft] e [Step 200,0 ft].

[Giorno della settimana]: Specificare il colore della traccia per ciascun giorno della settimana.

Nota 1: Per [Profondità] e [Velocità], la traccia è colorata di nero quando viene superata la rispettiva impostazione.

Nota 2: Per [Profondità], [Scala SST], [Variazione SST] e [Velocità], è possibile modificare la soglia per ciascun colore. Toccare un valore di soglia per visualizzare la tastiera software. Impostare il valore dell'allarme, quindi toccare [✓].

10. Toccare il pulsante chiudi sulla barra titolo per terminare.

Sulla schermata del plotter cartografico

1. Toccare una sezione di traccia per visualizzare il menu popup.
2. Toccare [Colore].
3. Toccare un colore.

2.11.5 Spessore della traccia

È possibile impostare lo spessore della traccia. Se si segue la stessa traccia molte volte, può essere utile visualizzare la traccia nella larghezza minore per evitare la sovrapposizione della traccia.

1. Aprire la schermata principale, quindi toccare [Settaggi] → [Nave & Traccia].
2. Trascinare il cursore in [Spessore Traccia] per impostare il livello. (Lo spessore può anche essere impostato con la tastiera software. Toccare la tastiera nel campo [Spessore Traccia] quindi inserire il valore desiderato).
L'impostazione [1] rappresenta la più sottile, [4] la più spessa.
3. Toccare il pulsante chiudi sulla barra titolo per terminare.

2.11.6 Come creare una rotta con una traccia precedente (seguire traccia)

È possibile utilizzare una traccia precedente per creare una rotta. La rotta viene salvata nell'elenco delle [Rotte].

1. Toccare la traccia precedente da utilizzare per creare una rotta per visualizzare il menu popup.



2. PLOTTER CARTOGRAFICO

2. Toccare [Seguire Traccia].
Viene creata una rotta con una traccia precedente. I punti vengono inseriti automaticamente e le frecce (vedere "1" nella figura della pagina successiva) puntano nella direzione della rotta.
3. Inserire il nome della rotta, quindi toccare [✓].

2.11.7 Come creare una rotta con una traccia correntemente in fase di registrazione (traccia posteriore)

È possibile creare una rotta con una traccia correntemente in fase di registrazione. Questo metodo può essere utile per ripercorrere una traccia; ad esempio, quando occorre recuperare trappole per granchi o simili. La rotta viene salvata nell'elenco delle [Rotte].

1. Toccare la traccia corrente o il marker propria imbarcazione per visualizzare il menu popup.

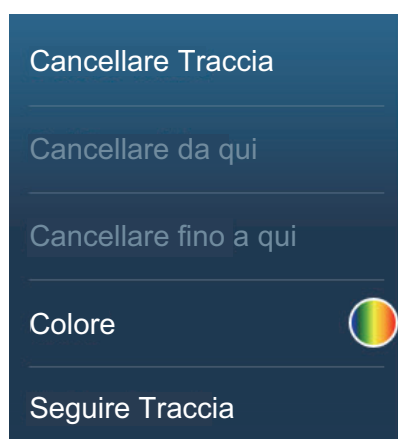

Menu popup quando la traccia è selezionata.

2. Toccare [Traccia posteriore].
3. Inserire il nome della rotta, quindi toccare [✓].

Viene creata una rotta come illustrato di seguito.

- I punti vengono creati lungo la rotta. Le frecce sul punto rotta puntano nella direzione della rotta.
- Tra il punto iniziale ("1" nella figura seguente) e il punto di destinazione ("2" nella figura seguente) viene tracciata una spessa linea rossa tratteggiata. Una linea gialla intera mostra la distanza più breve tra la posizione corrente e il punto di destinazione.
- I punti della rotta sono evidenziati in giallo.

- Sono visualizzate le linee relative alla scala arrivo e di errore di rotta.

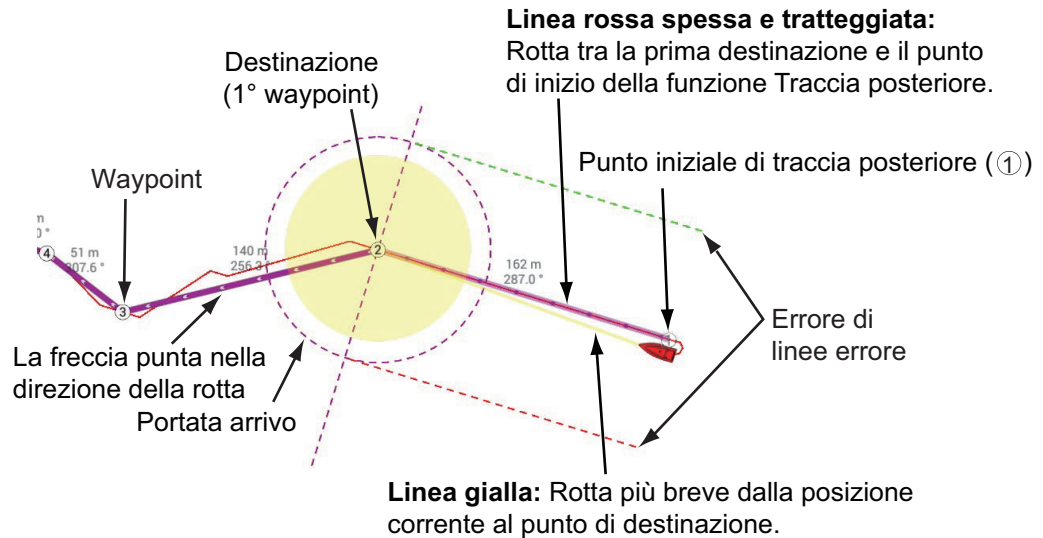

Quando si segue una rotta posteriore, dal menu popup sono disponibili le funzioni descritte di seguito. Toccare la linea gialla per visualizzare il menu popup. Per informazioni dettagliate relative a ciascuna funzione, vedere il capitolo 5.

- [**Stop Nav**]: Interrompe la navigazione in base alla rotta.
- [**Riavviare la Nav.**]: Riavvia la navigazione in base alla rotta.
- [**Inserire**]: Inserisce un waypoint.
- [**Esteso**]: Estende una rotta dall'ultimo punto sulla rotta.
- [**Nome**]: Inserisce un nome per la rotta.
- [**Dettagli Rotta**]: Apre l'elenco [Dettagli Rotta].

2.11.8 Come eliminare le tracce

Se sono visualizzate troppe tracce sullo schermo, potrebbe essere difficile individuare la traccia più recente. In questo caso, si consiglia di eliminare le tracce non necessarie.

Come eliminare una traccia singola

Le tracce precedenti possono essere cancellate individualmente. Toccare la traccia, quindi selezionare [Cancellare Traccia] dal menu popup.

Come eliminare una sezione specifica di una traccia

È possibile eliminare una traccia parzialmente. Toccare la sezione della traccia da eliminare. Toccare [Cancellare da qui] o [Cancellare fino a qui].

Come eliminare tutte le tracce

1. Aprire la schermata principale, quindi toccare [Settaggi] → [Nave & Traccia].
2. Toccare [Cancellare Tutte le Tracce] sulla finestra [TRACCE]. Viene visualizzato il messaggio "QUESTA AZIONE ELIMINA PERMANENTEMENTE TUTTE LE TRACCE...".
3. Toccare [OK].
4. Toccare il pulsante chiudi sulla barra titolo per terminare.

Eliminazione automatica delle tracce

La memoria interna consente la memorizzazione di massimo 30.000 punti di traccia. Una volta esaurita la memoria per i punti delle tracce, l'apparecchiatura può eliminare automaticamente i punti delle tracce meno recenti per creare spazio per i punti delle tracce nuove. Per attivare l'eliminazione automatica delle tracce, effettuare le seguenti operazioni:

1. Aprire la schermata principale, quindi toccare [Settaggi] → [Nave & Traccia].
2. Attivare o disattivare [Cancellazione Automatica della Traccia].
3. Toccare il pulsante chiudi sulla barra titolo per terminare.

2.11.9 Come individuare il numero di punti traccia utilizzati

Dalla schermata principale, toccare [Settaggi] → [Generale]. Trovare [Punti Traccia] nella sezione [DATI USATI]. Nell'esempio seguente, sono stati utilizzati 15.377 di 30.000 punti traccia.

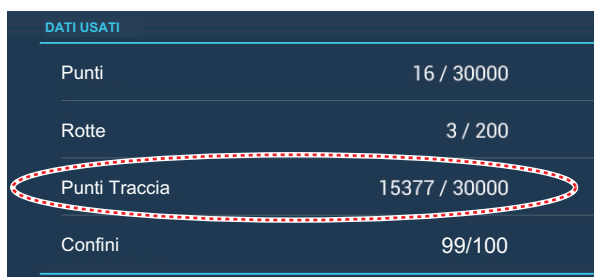

| DATI USATI | |
|---------------|---------------|
| Punti | 16 / 30000 |
| Rotte | 3 / 200 |
| Punti Traccia | 15377 / 30000 |
| Confini | 99/100 |

2.12 Menu Plotter cartografico

Questa sezione descrive le opzioni del menu [Plotter Cartografico] presenti nel menu [Settaggi] → [Plotter Cartografico].

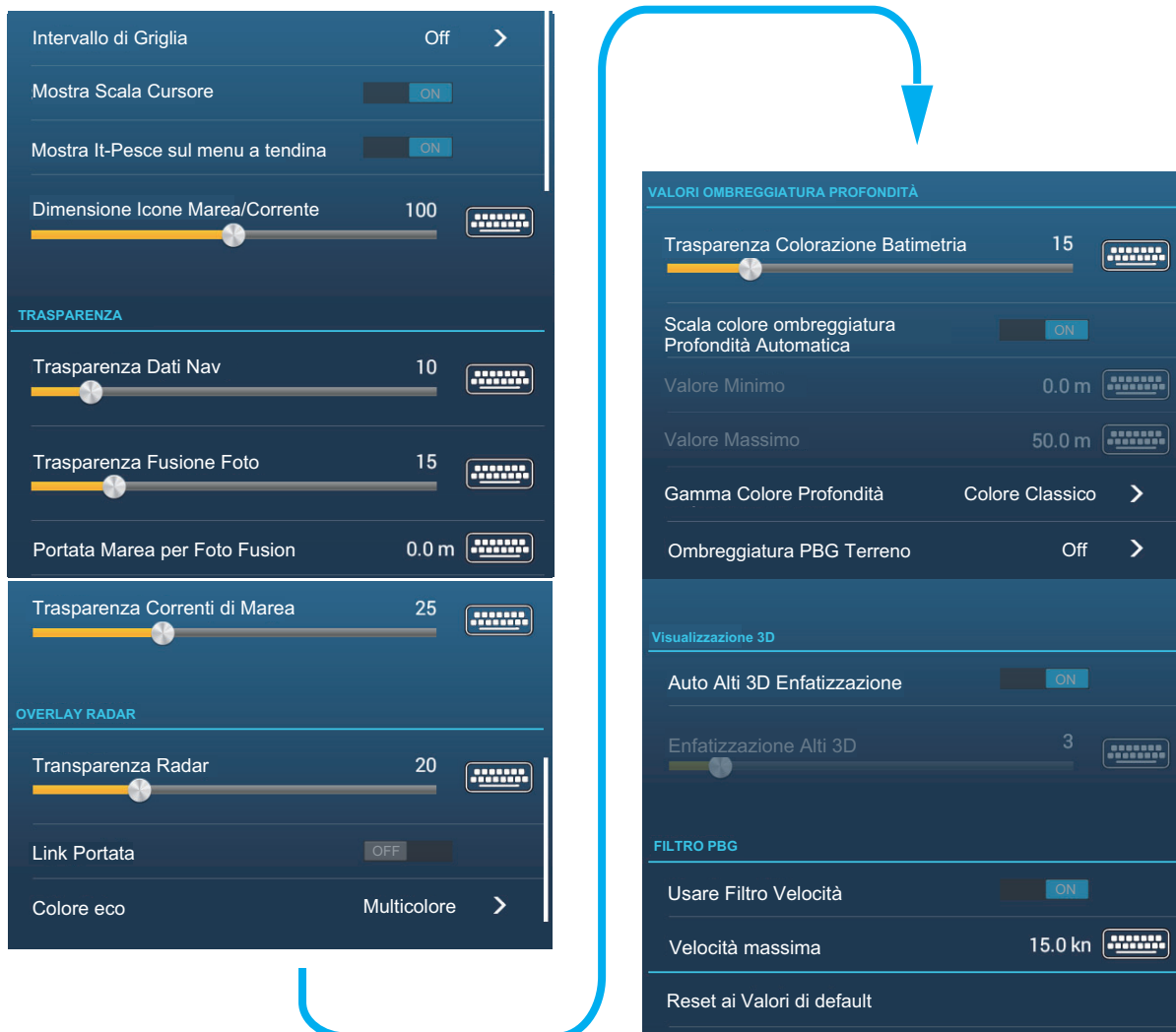

[Intervallo di Griglia]: Imposta la distanza tra le linee di griglia. Le opzioni sono [Off] (nessuna linea), [Molto Piccolo], [Piccolo], [Medio], [Ampio] e [Molto Ampio].

[Mostra Scala Cursore]: Visualizza o nasconde la scala cursore.

[Mostra Fish-It sul menu a tendina]: Selezionare se mostrare o nascondere la funzione [Fish-It] nel menu popup che compare toccando un punto o un marker evento sulla schermata del plotter cartografico. [Fish-It] compare nel menu popup anche se le icone cattura e ACCU-FISH sono nascoste.

[Dimensione Icone Marea/Corrente]: Imposta la dimensione dell'icona per la marea e la corrente.

[TRASPARENZA]

[Trasparenza Dati Nav]: Imposta il grado di trasparenza per la visualizzazione dei dati di navigazione.

[Trasparenza Fusion Foto]: Imposta il grado di trasparenza per l'overlay della foto satellitare.

[Portata Marea per Fusion Foto] Imposta il grado di trasparenza per la portata marea nell'overlay della foto satellitare.

[Trasparenza Correnti di Marea]: Imposta il grado di trasparenza per la visualizzazione delle correnti di marea.

[OVERLAY RADAR]

[Trasparenza Radar]: Imposta il grado di trasparenza per l'eco del radar.

[Link Portata]: Attiva o disattiva la corrispondenza dell'overlay con le portate radar.

[Colore eco]: Toccare il colore per l'eco del radar.

[VALORI OMBREGGIATURA PROFONDITÀ]

[Trasparenza Colorazione Batimetria]: Imposta il grado di trasparenza per l'overlay di ombreggiatura della profondità.

Per le opzioni menu [Scala colore ombreggiatura Profondità Automatica], [Valore minimo], [Valore massimo] e [Gamma Colore Profondità], vedere sezione 3.2.1.

[Ombreggiatura PBG Terreno]: Impostare il valore per l'ombreggiatura PBG terreno, off, luce, medio, forte.

[VISUALIZZAZIONE 3D]

Per [Enfatizzazione Alti 3D Automatica] e [Enfatizzazione Alti 3D], vedere sezione 8.7.2.

[FILTRO PBG]

[Usare Filtro Velocità]: Abilita o disabilita l'impiego del filtro velocità. Vedere sezione 8.7.2.

[Velocità massima]: Impostare la soglia di velocità dell'imbarcazione da utilizzare quando [Usare Filtro Velocità] è attivato.

[Reset ai Valori di default]: Toccare questa voce di menu per ripristinare le impostazioni predefinite per il menu [Plotter Cartografico].

2.13 Pilota automatico serie NAVpilot

Questa sezione descrive come abilitare l'utilizzo del pilota automatico nel sistema. Per informazioni sull'uso del NAVpilot per dirigersi a un punto, vedere sezione 4.15.4.

Il pilota automatico serie NAVpilot di FURUNO si installa nella rete NavNet TZtouch3 per ottenere la manovra automatica dirigendosi verso un punto o una rotta.

Le seguenti funzioni NAVpilot possono essere controllate da un display NavNet TZtouch3:

- Controllo funzionamento del NAVpilot da questa apparecchiatura (vedere sezione 2.13.2).
- Selezione della modalità di manovra NAVpilot (AUTO o NAV) facendo riferimento al manuale operativo di NAVpilot.
- Impostazione di NAVpilot (vedere sezione 2.13.4).

Nota 1: Quando viene visualizzato un messaggio di allarme per NAVpilot, controllare l'unità di controllo di NAVpilot.

Nota 2: Per inserire punti o rotte dal pilota automatico serie NAVpilot, vedere sezione 4.15.4 e sezione 5.11.11.

2.13.1 Come abilitare l'utilizzo del pilota automatico nel sistema

Aprire il menu [Settaggi] → [Rotte], quindi attivare [Navigare con Pilota Automatico]. Quando si imposta una rotta o un punto come destinazione, viene visualizzato il messaggio "Vuoi navigare usando il NAVpilot?".



Se [Allarme sonoro quando il NAVpilot è inserito] è attivato nel menu [Allarme], viene emesso un segnale acustico per avvisare che il NAVpilot è abilitato o disabilitato. Si noti che il segnale acustico viene emesso indipendentemente dall'impostazione [Suono Allarme].

Nota: I seguenti dati PGN devono essere attivati (nel menu [Inizio Settaggio]) per abilitare l'uso del pilota automatico nel sistema.

- 129283: Errore di Rotta
- 129284: Dati di navigazione
- 129285: Navigazione - informazioni Rotta/WP

2.13.2 Come visualizzare la pagina di controllo NAVpilot nell'area dati

1. Toccare [DATI] o [ROTTA] sull'area dati per selezionare dove visualizzare la pagina di controllo NAVpilot.
2. Toccare con pressione prolungata (un dito) una casella dati o un'area libera per selezionare dove visualizzare la pagina di controllo NAVpilot. Compare il menu [Modifica Dati Nav].
3. Toccare [Aggiungere Dati Nav] per visualizzare le caselle dati disponibili.
4. Toccare [NAVpilot] per visualizzare la pagina di controllo NAVpilot nell'area selezionata.

Nota: L'esempio seguente mostra la casella dati Navpilot per la serie NAVpilot-300. Il pulsante virata/menu ( / ) non è visualizzato sulla serie NAVpilot-700, tuttavia tutte le altre indicazioni sono uguali.

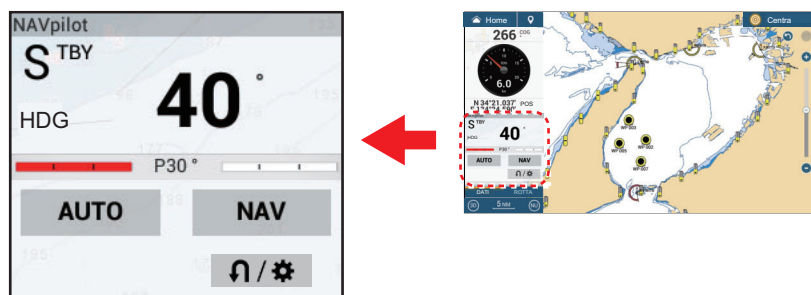

2.13.3 Come modificare la modalità di virata

Non è possibile passare alla modalità finestra (solo serie NAVpilot-700) o alla modalità dodge.

Modalità manuale (stand-by)

La figura seguente mostra un esempio della modalità manuale (stand-by).

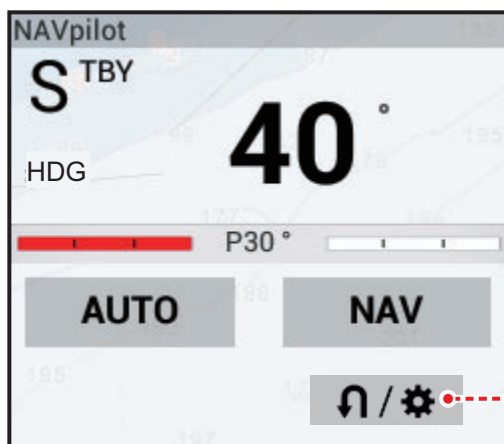

Pulsante virata/menu
Visualizzato solo con collegamento di NAVpilot-300.

Modalità NAV

Toccare la schermata modalità manuale per passare alla modalità NAV. La figura seguente mostra un esempio di casella dati modalità NAV.

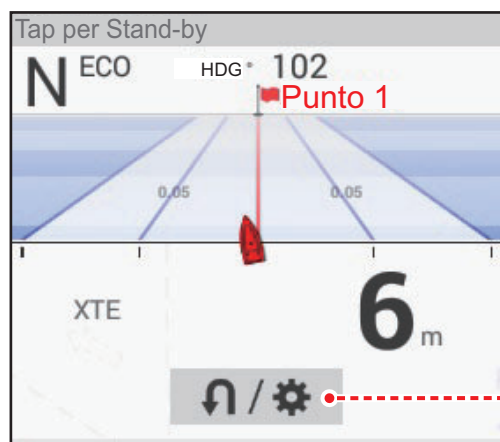

Toccare all'interno di quest'area per passare alla modalità manuale (standby).

Pulsante virata/menu
Visualizzato solo con collegamento di NAVpilot-300.

Modalità AUTO

Toccare [AUTO] in modalità manuale per passare alla modalità NAV. La figura seguente mostra un esempio di casella dati modalità AUTO.

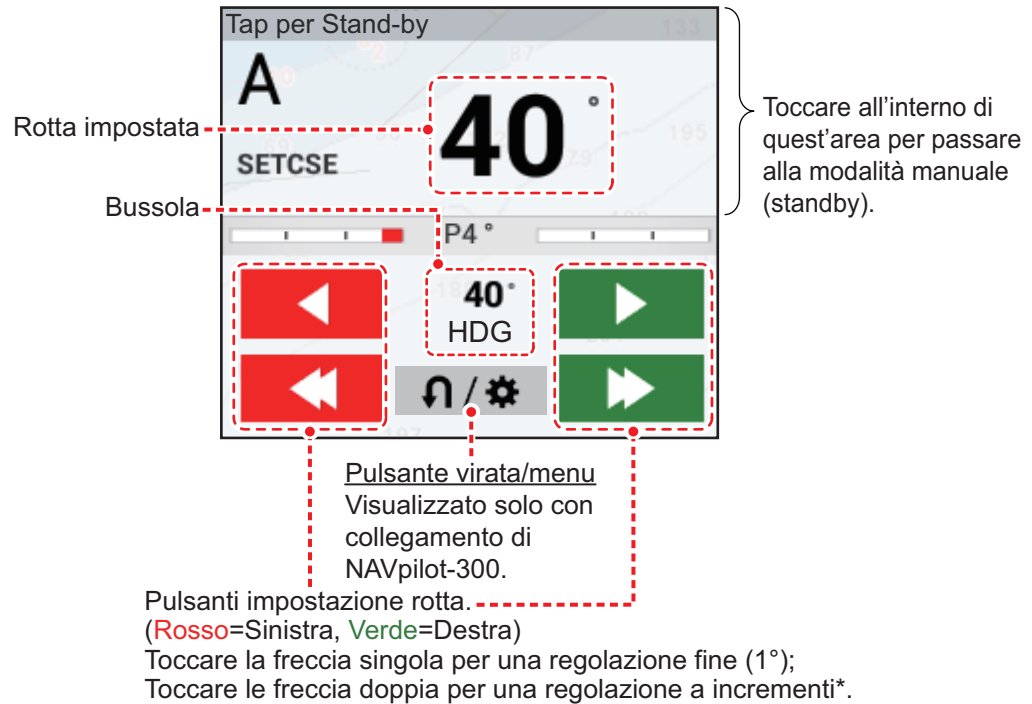

* L'intervallo di manovra (2 - 30°) può essere impostato con l'icona Home → [Settaggi] → [Rotte] → [Passi Virata NAVPilot]. Utilizzare la barra di scorrimento o la tastiera software.

Per impostare la rotta, effettuare una delle seguenti operazioni:

- Utilizzare i pulsanti di impostazione rotta per impostare la rotta.
Toccare o per incrementi di 1°.
Utilizzare i pulsanti passi virata (,) per impostare la rotta in intervalli.
- Toccare la linea della rotta impostata per visualizzare la finestra popup mostrata nella figura a destra.
Toccare [Regolazione]. Trascinare la linea della rotta impostata sulla rotta impostata. Premere [Fine] per completare la regolazione.

Regolazione

STBY

Modalità SABIKI (solo NAVpilot-300)

1. Toccare il pulsante Virata/menu () nella casella dati NAVpilot per visualizzare il menu NAVpilot.
2. Toccare [Modalità SABIKI].

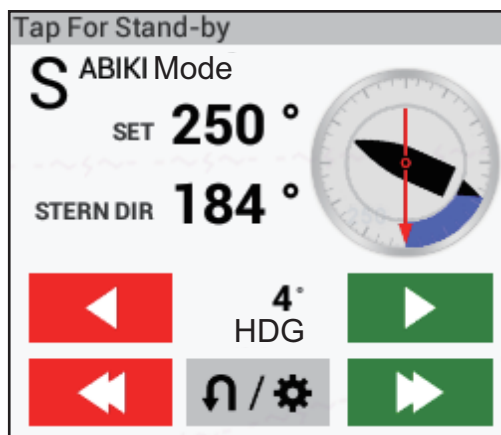

3. Utilizzare i pulsanti di impostazione rotta (vedere pagina 2-31) per modificare la rotta.

Modalità virata, modalità pesca (solo NAVpilot-300)

1. Toccare il pulsante Virata/menu () nella casella dati NAVpilot per visualizzare il menu NAVpilot.
2. Toccare il tipo di virata desiderata. Per ulteriori informazioni, vedere il manuale operativo per NAVpilot-300.

2.13.4 Come modificare le impostazioni di NAVpilot

1. Toccare il pulsante Virata/menu () nella casella dati NAVpilot per visualizzare il menu NAVpilot.
2. Toccare [Settaggi NAVpilot] per aprire il relativo menu. (In alternativa, la schermata seguente può essere visualizzata toccando l'icona Home → [Settaggi] → [Inizio Settaggio] → [NAVpilot-300(Processore)]...)

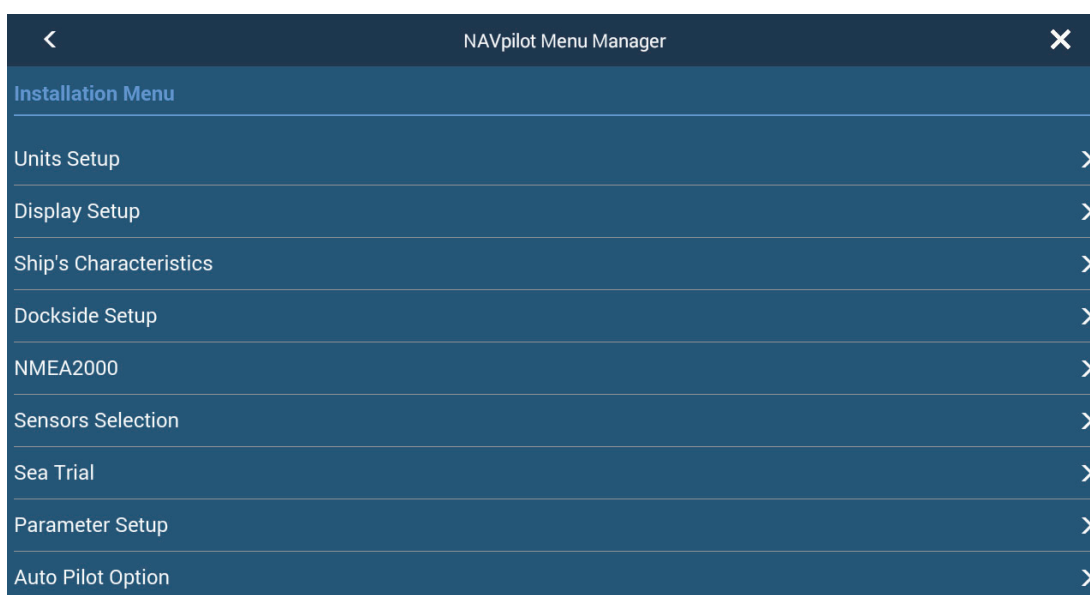

3. Facendo riferimento al manuale operativo di NAVpilot, modificare le impostazioni secondo necessità.

2.14 TZ iBoat

L'applicazione TZ iBoat fornisce una mappa di base (open street map). L'applicazione ha le seguenti caratteristiche:

- Traccia la posizione in tempo reale su una mappa di base o un'immagine satellitare (necessario accesso a internet per lo streaming della mappa di base e delle foto satellitari) utilizzando il GPS all'interno del dispositivo, Bluetooth GPS o NMEA0183 Wireless Gateway.
- Navigazione in prospettiva 2D o 3D
- Pianificazione della rotta
- Registrazione Traccia
- La compatibilità del sensore a visualizzare in tempo reale informazioni aggiuntive (linea di rotta, profondità, vento e temperatura sulla superficie del mare) quando collegato a un NMEA0183 Wireless Gateway.
- Meteo locale e tendenze meteo in tempo reale
- Previsioni meteo GFS illimitate
- Database maree e correnti

2.15 TZ First Mate

TZ First Mate™ è un'applicazione di registrazione pesca per smartphone e tablet. È possibile registrare foto di catture, tipi di catture, lunghezza dei pesci e pesi dei pesci del pesce catturato. Accedendo a My TimeZero™ è possibile condividere le foto e i dati di pesca tra l'applicazione TZ FirstMate™ e NavNet TZtouch3.

Nota 1: Vedere sezione 1.20 per come accedere all'account My TimeZero™.

Nota 2: Prima di aprire l'applicazione, collegare lo smartphone, il tablet alla rete LAN wireless (vedere sezione 1.19).

Come registrare le catture

Le catture (per informazioni vedere "Metodo 5: Log Cattura" a pagina 4-4) possono essere immesse solo da NavNet TZtouch3.

Come condividere le foto

Le foto scattate con lo smartphone, il tablet, possono essere condivise con il proprio NavNet TZtouch3 e visualizzate sulla schermata del plotter cartografico. La posizione della foto viene visualizzata sulla schermata del plotter cartografico con l'icona foto



2.16 Foto

Le immagini catturate su schermo e le foto scattate con l'applicazione smartphone/tablet TZ First Mate™ possono essere visualizzate sul display del plotter cartografico. Vedere sezione 2.14.

Nota: Prima di aprire l'applicazione, collegare lo smartphon/tablet alla rete LAN wireless (vedere sezione 1.19).

Come importare le foto

Per informazioni sull'importazione delle foto, vedere sezione 9.3. Le foto importate vengono visualizzate sulla schermata del plotter con l'icona foto ().

È possibile controllare quante foto sono memorizzate su NavNet TZtouch3. Aprire la schermata principale, quindi selezionare [Settaggi] → [Generale], quindi scorrere il menu per visualizzare la sezione [Dati Usati].

| DATA USAGE | |
|------------------------|------------|
| Points | 63 / 30000 |
| Routes | 3 / 200 |
| Areas & Lines | 0 / 100 |
| Circles | 0 / 100 |
| Photos | 5 / 1000 |
| Catches | 18 / 1000 |
| Track Points | 0 / 30000 |
| Reset Default Settings | |

Sulla riga [Foto], “foto attualmente salvate“ / “spazio foto disponibile totale“ indica il numero totale di foto rispetto allo spazio totale disponibile per le foto. Nell'esempio seguente, sono memorizzate un totale di cinque foto.

Come spostare una foto sullo schermo

1. Toccare la foto che si desidera spostare, quindi selezionare “Muovere” dal menu popup visualizzato. L'icona dello spostamento viene visualizzata in corrispondenza della posizione della foto selezionata, in modo analogo alla figura riportata a destra.
2. Trascinare l'icona alla nuova posizione oppure toccare la nuova posizione sullo schermo.
3. Toccare [Fine Movimento] nell'angolo superiore destro dello schermo.



Come visualizzare la lista Foto

Dalla schermata principale Home, toccare [Liste] → [Foto] per visualizzare la lista [Foto].

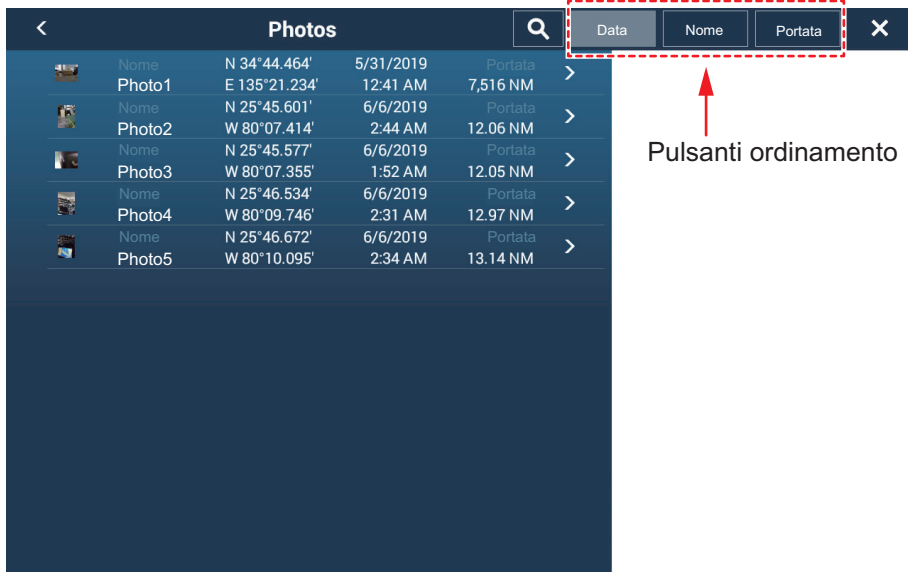

Per ordinare o cercare nella lista, vedere sezione 4.7.

Come modificare le informazioni foto

È possibile modificare le informazioni delle foto dalla schermata di modifica.

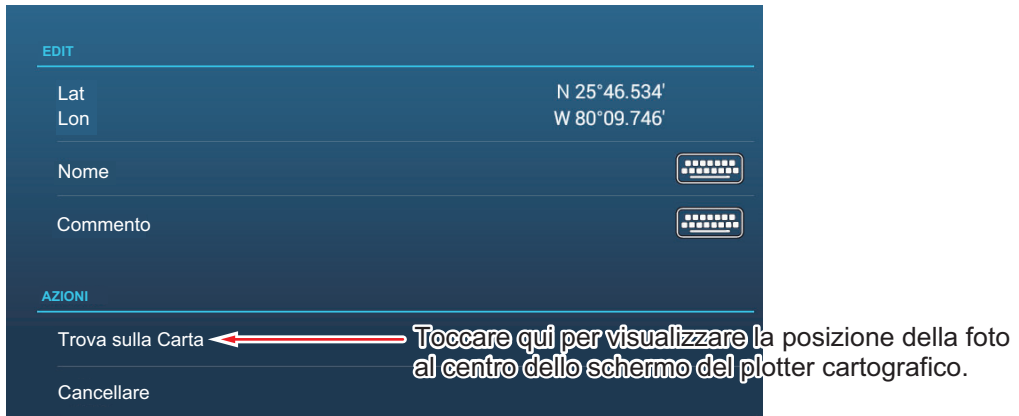

La modifica viene effettuata con uno dei seguenti metodi:

- Toccare l'icona della foto per visualizzare il menu popup, quindi selezionare [Modifica].
- Selezionare la foto che si desidera modificare dalla lista [Foto].



Fare riferimento a sezione 4.10.1, modificare le coordinate, il nome e il commento della foto come necessario.

Come cancellare le foto tramite il menu

È possibile cancellare le foto con uno dei due modi indicati:

- **Foto singola, menu popup:** Toccare l'icona della foto per visualizzare il menu popup, quindi selezionare [Cancellare].
- **Foto singola, tramite menu:** Selezionare [Cancellare] dal menu [Modifica].
- **Cancella tutte le foto tramite menu:** Sulla schermata principale, toccare [Settaggi] → [Punti e Confini] → [Cancella tutti gli oggetti utente] → [OK]. (Vedere sezione 4.9.4 e sezione 5.7.4).

Come cancellare collettivamente le foto tramite la lista Foto

1. Dalla schermata principale, toccare [Liste]→[Foto] per visualizzare la lista [Foto].
2. All'inizio della lista [Foto], scegliere come suddividere le foto.
3. Toccare l'icona . Nella lista di esempio seguente le foto sono suddivise per nome.



| | Nome | | Data | Portata | |
|-------------------------------------|--------------|---------------|----------|----------|---|
| <input type="checkbox"/> | Nome | N 27°03.382' | 1/1/2018 | Portata | > |
| <input type="checkbox"/> | TZT3Scree... | W 84°53.412' | 12:02 PM | 1,278 NM | > |
| <input type="checkbox"/> | Nome | N 27°03.382' | 1/1/2018 | Portata | > |
| <input type="checkbox"/> | TZT3Scree... | W 84°53.238' | 12:02 PM | 1,278 NM | > |
| <input type="checkbox"/> | Nome | N 27°03.382' | 1/1/2018 | Portata | > |
| <input type="checkbox"/> | TZT3Scree... | W 84°51.926' | 12:04 PM | 1,276 NM | > |
| <input type="checkbox"/> | Nome | N 27°03.382' | 1/1/2018 | Portata | > |
| <input type="checkbox"/> | TZT3Scree... | W 84°51.721' | 12:04 PM | 1,276 NM | > |
| <input type="checkbox"/> | Nome | N 27°03.382' | 1/1/2018 | Portata | > |
| <input type="checkbox"/> | TZT3Scree... | W 84°49.017' | 12:07 PM | 1,274 NM | > |
| <input type="checkbox"/> | Nome | N 27°03.382' | 1/1/2018 | Portata | > |
| <input type="checkbox"/> | TZT3Scree... | W 84°48.890' | 12:07 PM | 1,274 NM | > |
| <input checked="" type="checkbox"/> | Nome | N 27°19.921' | 1/1/2018 | Portata | > |
| <input checked="" type="checkbox"/> | TZT3Scree... | W 60°52.132' | 12:11 PM | 6,181 NM | > |
| <input checked="" type="checkbox"/> | Nome | N 27°19.921' | 1/1/2018 | Portata | > |
| <input checked="" type="checkbox"/> | TZT3Scree... | W 60°39.981' | 12:24 PM | 16,99 NM | > |
| <input checked="" type="checkbox"/> | Nome | N 47°38.422' | 1/1/2018 | Portata | > |
| <input checked="" type="checkbox"/> | TZT3Scree... | W 122°25.632' | 12:26 PM | 3,144 NM | > |
| <input checked="" type="checkbox"/> | Nome | N 27°21.397' | 1/1/2018 | Portata | > |

4. Inserire un segno di spunta (✓) nella casella di controllo della foto da cancellare oppure selezionare un titolo di ricerca per cancellare tutte le foto con quel titolo. Ad esempio, nell'elenco [Foto] sopra riportato, selezionare "T" per cancellare tutte le foto il cui nome inizia con "T".
5. Sulla barra titolo, toccare [Cancellare Item Controllati]. Un messaggio chiede se si desidera cancellare le immagini selezionate. Toccare [OK] per cancellare le foto.

Come per i punti, è possibile cancellare i log cattura dalla lista [Catture].

2.17 Traccia flotta

La funzione di tracciamento flotta, che richiede una connessione internet, consente di vedere lo stato (posizione, velocità, ecc.) e gli oggetti utente (punti, rotte, confini, foto, log cattura, ecc.) delle imbarcazioni appartenenti allo stesso gruppo di tracciamento flotta come propria imbarcazione.

Nota 1: Per utilizzare questa funzione è necessario creare un account My Time Zero™ (vedere sezione 1.20) e registrare le imbarcazioni sorelle nella stessa flotta.

Nota 2: Solo i PC dotati di Time Zero™ Professional versione 4.1 o successiva possono inviare dati oggetti utente alle imbarcazioni sorelle nella stessa flotta.

Nota 3: Per visualizzare MMSI e il nome imbarcazione nelle informazioni, impostare MMSI e il nome imbarcazione nel menu [Informazioni Barca] del menu [Inizio Settaggio]. Per informazioni dettagliate, vedere il manuale di installazione. Se collegato al transponder FA-30/40/50 AIS, MMSI e il nome dell'imbarcazione vengono visualizzati automaticamente nel menu sopra menzionato.

2.17.1 Come impostare il tracciamento rotta

1. Dalla schermata principale, toccare [Settaggi] → [Generale].
2. Impostare [Report Posizione a My TIMEZERO] su [ON].
3. Toccare [Intervallo Report], quindi impostare la frequenza di invio delle informazioni dell'imbarcazione al sistema di tracciatura flotta.
4. Toccare [x] per chiudere il menu.

2.17.2 Come mostrare/nascondere i simboli target flotta (imbarcazione sorella)

Aprire il menu Layers, quindi impostare [Target Flotta] su [ON] per visualizzare i target flotta oppure su [OFF] per nasconderli. La figura seguente mostra l'aspetto del simbolo target flotta.



2.17.3 Come visualizzare le informazioni target flotta

Toccare un simbolo di target flotta per visualizzare le informazioni di base del target nel menu popup. Per informazioni dettagliate, toccare [Info] nel menu popup.

| | |
|----------------------|----------------|
| Nome | yuki fukushima |
| COG | 0.0 ° |
| SOG | 0.0 kn |
| Portata | 43.84 NM |
| Direzione | 62.1 ° |
| CPA | 5.377 NM |
| TCPA | 7h16' |
| Ultimo Aggiornamento | -***d |
| Info | |
| Azzerare target | |

Informazioni di base

| Informazioni Target | |
|---------------------|----------|
| Nickname | [Icona] |
| Colore | [Icona] |
| Nome Barca | |
| MMSI | |
| COG | 0.0 ° |
| SOG | 0.0 kn |
| Profondità | 79.1 m |
| Velocità Vento | — kn |
| Dir. Vento | — ° |
| Portata | 43.81 NM |
| Direzione | 62 ° |
| Lunghezza Barca | 12.2 m |
| Larghezza Barca | 3.05 m |

Informazioni dettagliate

2.17.4 Come cancellare i simboli target flotta temporaneamente dallo schermo

È possibile cancellare temporaneamente qualsiasi target flotta dalla schermata del plotter cartografico e dalla lista target flotta (vedere sezione 2.17.5) finché non si ricevono nuove informazioni, all'intervallo impostato in [Intervallo Report] nel menu [Generale]. Toccare il target flotta che si desidera cancellare per aprire il menu popup, quindi toccare [Azzerare Target].

2.17.5 Elenco target flotta

Le informazioni del target flotta sono memorizzate nell'elenco [Flotta]. È possibile controllare e modificare le informazioni delle imbarcazioni sorelle. La lista [Flotta] conserva i seguenti dati per ciascun target flotta:

- Nickname
- Colore del target flotta
- Nome dell'imbarcazione
- MMSI
- COG/SOG
- Profondità
- Velocità e direzione del vento
- Portata e rilevamento all'imbarcazione
- Lunghezza e larghezza dell'imbarcazione
- Posizione (latitudine e longitudine)
- Nome utente (nome accesso My TimeZero™)
- Ora e data dell'aggiornamento dati
- Data

1. Dalla schermata principale, toccare [Liste]→[Flotta] per visualizzare la lista Flotta.

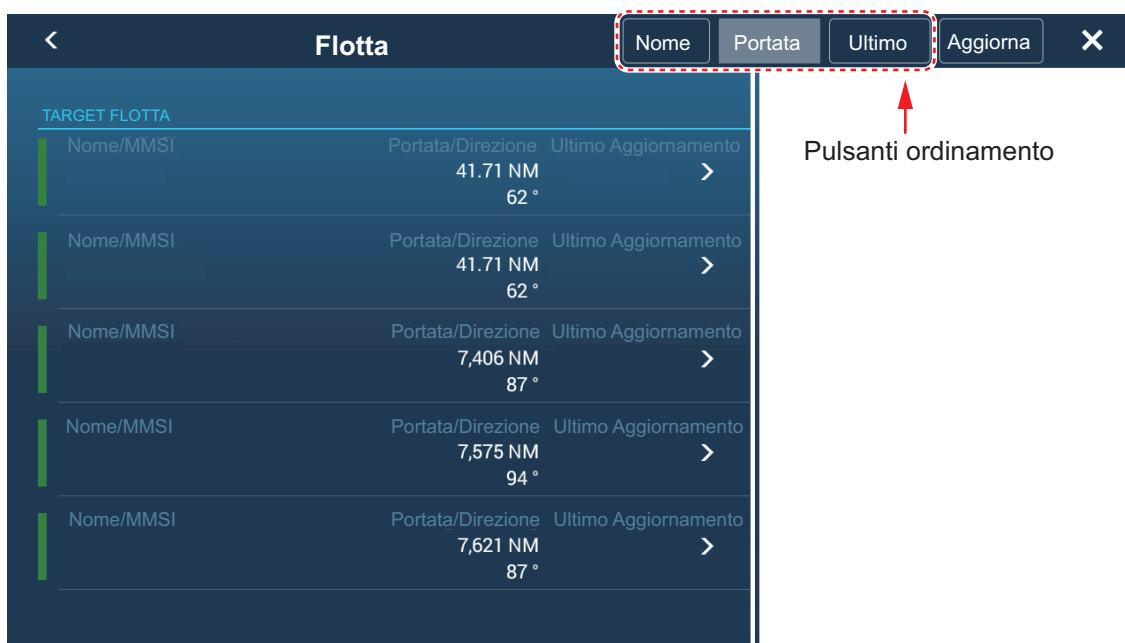

2. Per effettuare l'ordinamento o la ricerca nella lista, attenersi alla procedura applicabile riportata di seguito.

Come ordinare la lista Flotta

Toccare il pulsante di ordinamento appropriato sulla barra titolo.

[Nome]: Consente di ordinare la lista in ordine alfabetico.

[Portata]: Consente di ordinare la lista in ordine crescente di distanza dalla propria imbarcazione.

[Ultimo]: Consente di ordinare la lista per ultimo aggiornamento.

Come ricercare la lista Flotta

È possibile effettuare una ricerca alfabetica nella lista.

- Toccare [Nome] sulla lista [Flotta].
- Toccare l'alfabeto di ciascun target flotta.

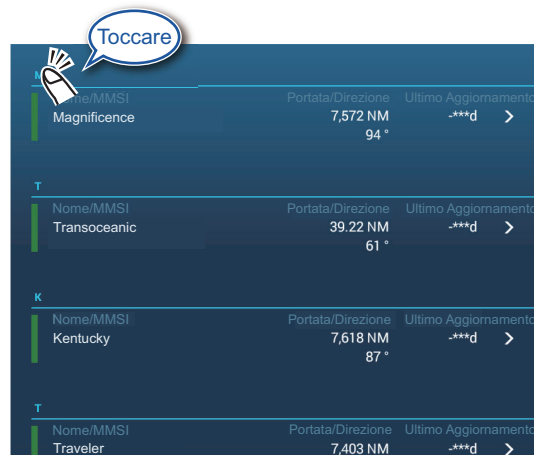

Compare la schermata di ricerca e gli alfabeti utilizzabili vengono visualizzati in blu.

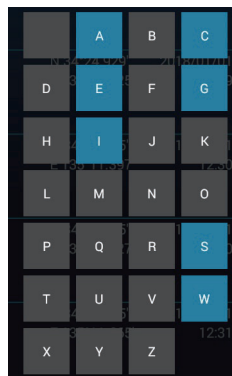

2. PLOTTER CARTOGRAFICO

3. Toccare il target flotta da controllare o modificare.



| AZIONI | |
|---------------------|-----------------------|
| Trova sulla Carta | |
| INFORMAZIONI TARGET | |
| Nickname | <input type="text"/> |
| Colore | <input type="color"/> |
| Nome Barca | <input type="text"/> |
| MMSI | <input type="text"/> |
| COG | 90.0 ° |
| SOG | 6.0 kn |
| Profondità | 26.7 m |
| Velocità Vento | 6.1 kn |
| Dir. Vento | 66 ° |

4. Per modificare un target flotta, seguire la procedura appropriata di seguito.

Modifica nickname

- 1) Toccare la lettera da modificare in un nickname.
- 2) Utilizzare la tastiera software per modificare il nickname.
- 3) Ripetere le operazioni descritte dal punto 1) e al punto 2) per continuare la modifica. Il nickname può contenere al massimo 32 caratteri.
- 4) Toccare [x] per terminare.

Modificare il colore di un simbolo target flotta

- 1) Toccare [Colore].
- 2) Selezionare un colore e toccare [<] per tornare indietro di un livello.
- 3) Ripetere le operazioni descritte dal punto 1) e al punto 2) per continuare la modifica. Il nickname può contenere al massimo 32 caratteri.
- 4) Toccare [x] sulla barra titolo per chiudere la finestra di modifica.

2.17.6 Come inserire un target flotta al centro della schermata del plotter cartografico

Toccare il target flotta che si desidera posizionare al centro dello schermo. Toccare [Trova sulla Carta] per mettere il target al centro della schermata.

2.17.7 Come condividere gli oggetti utente

Quando si riceve un oggetto utente da un target flotta, viene visualizzato il messaggio "Oggetto utente della flotta ricevuto da..."

Nota: È possibile ricevere un massimo di 92 oggetti utente. Vedere sezione 9.2 per dettagli.

2.18 It-Pesce

La funzione [It-Pesce] è utilizzata per avviare la pesca di deriva puntando a un punto specifico come l'icona ACCU-FISH (vedere sezione 7.14) oppure un'icona log cattura (vedere sezione 4.2.2). Poiché è possibile vedere informazioni come la distanza e la direzione al punto target, è pratico durante la pesca con il motore spento.

Nota: Il calcolo [It-Pesce] non considera gli ostacoli sul percorso di deriva. Prestare attenzione a eventuali ostacoli nel percorso di deriva.

Come visualizzare l'opzione It-Pesce nel menu popup

L'opzione [It-Pesce] viene visualizzata nel menu popup ad ogni tocco dell'icona traccia, punto, marker evento (log cattura) o ACCU-FISH™ dell'imbarcazione. Per attivare l'opzione [It-Pesce], effettuare le seguenti operazioni. Notare che [It-Pesce] compare nel menu popup anche se le icone cattura e ACCU-FISH sono nascoste

1. Dalla schermata principale, toccare [Settaggi] → [Plotter Cartografico].
2. Impostare [Mostra It-Pesce sul menu a tendina] su [ON].
3. Toccare [x] sulla barra titolo per chiudere il menu.

| | |
|-----------|---------------|
| Lat | N 34°44.054' |
| Lon | E 135°21.494' |
| Portata | 26.34 NM |
| Direzione | 58.5 ° |
| Vai a | |
| It-Pesce | |

Per punto

Come utilizzare It-Pesce

1. Sulla schermata del plotter cartografico, toccare la posizione (punto, ecc.) nella quale si desidera pescare. Viene visualizzato il menu popup.
2. Toccare [It-Pesce].
I cerchi di portata compaiono centrati sull'icona dell'imbarcazione. Il waypoint è

contrassegnato con l'icona  e l'imbarcazione e il waypoint sono collegati con una linea gialla continua. Inoltre, viene visualizzata la traccia dell'imbarcazione.

Nota: Il raggio massimo del cerchio di portata dipende dall'impostazione di [Commutare Corto/Lungo] nel menu [Unità].

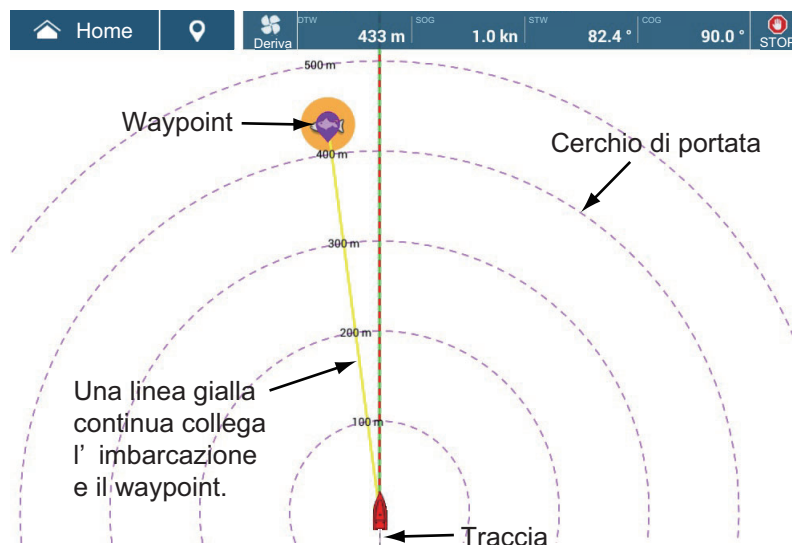

2. PLOTTER CARTOGRAFICO

- Prima di attivare la funzione di deriva, spegnere i motori e attendere finché la quantità di moto in avanti non diminuisce. Quindi, toccare l'icona [Deriva-It] (🏠) sulla barra di navigazione per attivare la funzione di deriva. (Se i motori non sono spenti prima di toccare l'icona, un messaggio chiede di spegnere i motori). Si noti che è anche possibile utilizzare il menu popup per attivare la funzione di deriva. Toccare l'icona pesce o la linea gialla per visualizzare il menu popup, quindi toccare [Avvio deriva].

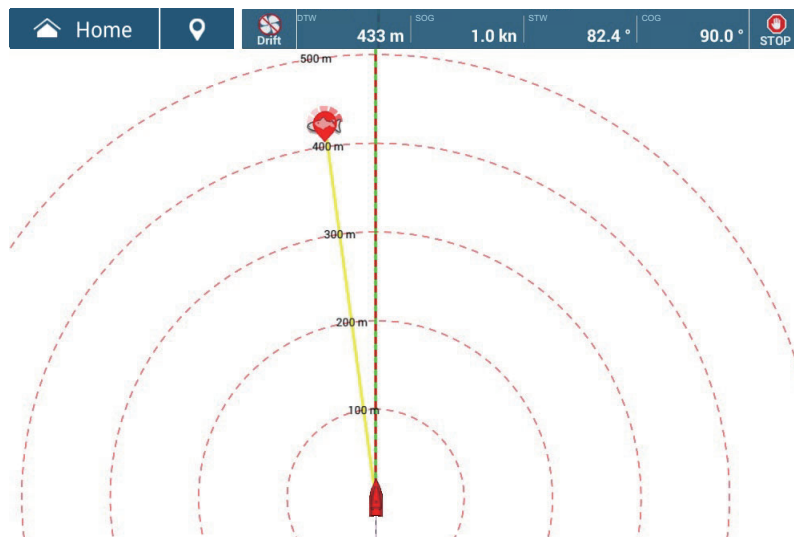

A motore spento, l'imbarcazione si sposta sotto l'influenza di venti e maree, rendendo difficile raggiungere la destinazione. Con la funzione Deriva, i dati di deriva vengono raccolti quando è attiva, e quando disattivata per alcuni minuti; l'icona viola indica da quale punto iniziare la pesca di deriva sulla base delle informazioni di deriva raccolte.

- Dopo alcuni minuti, toccare l'icona [Deriva-It] (🏠) per disattivare la funzione di deriva. Toccare l'icona pesce o la linea gialla per visualizzare il menu popup, quindi toccare [Arresto deriva] per disattivare la funzione di deriva. Un'icona viola compare adiacente alla linea gialla. Questa icona indica da quale punto si dovrebbe iniziare successivamente la pesca di deriva.

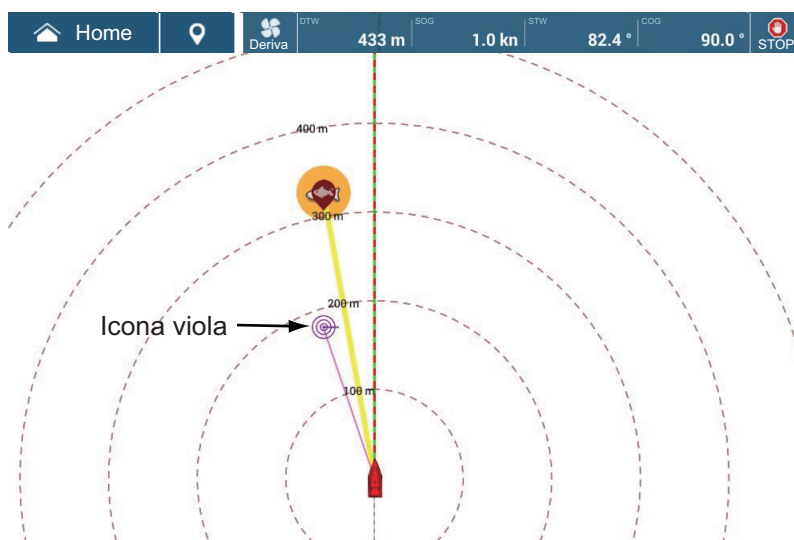

5. Toccare l'icona viola. Viene visualizzato un popup simile al seguente.

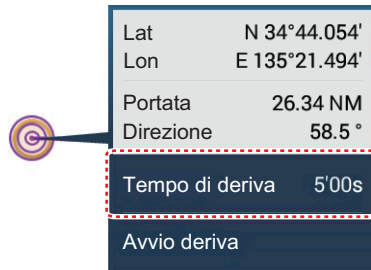

6. Toccare [Tempo di deriva], quindi selezionare l'intervallo di deriva desiderato tra 3'00s, 5'00s, 10'00s, 15'00s e 20'00s.
Se necessario, ripetere le operazioni dei punti da 3 a 6.
7. Per disattivare la funzione [It-Pesce], toccare l'icona [STOP] sulla barra di navigazione.
La funzione [It-Pesce] può anche essere disattivata dal menu popup. Toccare l'icona pesce o la linea gialla, quindi toccare [Stop Fish-It] sul menu popup.

2. PLOTTER CARTOGRAFICO

Pagina lasciata intenzionalmente vuota.

3. VISUALIZZAZIONE 3D E OVERLAY

3.1 Visualizzazione 3D

La visualizzazione 3D è supportata dal design nativo delle carte nautiche 3D, che consente di ottenere una presentazione 3D completa. Questo ambiente 3D reale visualizza tutte le informazioni desiderate senza alcuna limitazione relativamente alle informazioni da visualizzare. È possibile pianificare rotte, inserire punti e altro, così come avviene con le carte nautiche 2D.

La visualizzazione 3D fornisce una vista 3D della terra e del mare attorno alla propria imbarcazione. La visualizzazione 3D presenta molte delle informazioni disponibili con la visualizzazione 2D. Con entrambe le presentazioni disponibili, è possibile vedere le condizioni attorno alla propria imbarcazione da diverse angolazioni.

La visualizzazione 3D consente di navigare in acque che non si conoscono. Inoltre, la maggior parte delle funzioni della visualizzazione 2D, come l'impostazione della destinazione, è disponibile anche nella visualizzazione 3D.

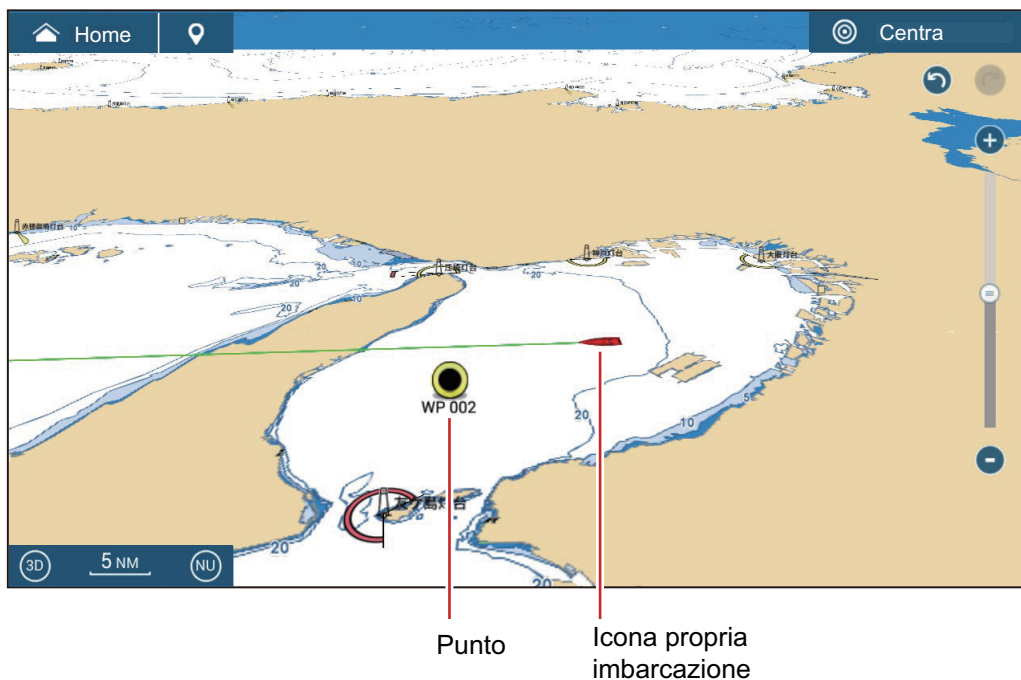

Visualizzazione 3D

3.1.1 Come attivare la visualizzazione 3D

1. Per passare dalla visualizzazione 2D a quella 3D, toccare l'interruttore 2D/3D nell'angolo in basso a sinistra sullo schermo o trascinare verso l'alto/verso il basso come indicato di seguito. L'icona si colora di bianco quando è attiva la visualizzazione 3D.

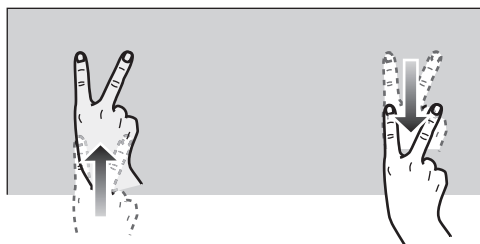

Trascinare verso l'alto: 2D→3D Trascinare verso il basso: 3D→2D

2. Toccare l'interruttore modalità di orientamento, per selezionare una modalità di orientamento.
3. Orientare la visualizzazione 3D trascinandola verso sinistra o verso destra con due dita.

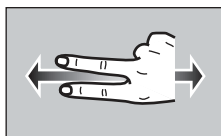

Interruttore di visualizzazione 2D/3D, interruttore modalità di orientamento

L'interruttore di visualizzazione 2D/3D alterna le visualizzazioni 2D e 3D. L'interruttore modalità di orientamento seleziona l'orientamento, North Up o Head Up. Nella modalità North-up, il nord è a 0°. Quando si modifica il punto di vista nella visualizzazione 3D, l'interruttore modalità di orientamento mostra l'icona "Nord". La freccia sull'icona è rivolta a nord. Per passare all'orientamento North-up, toccare l'interruttore.

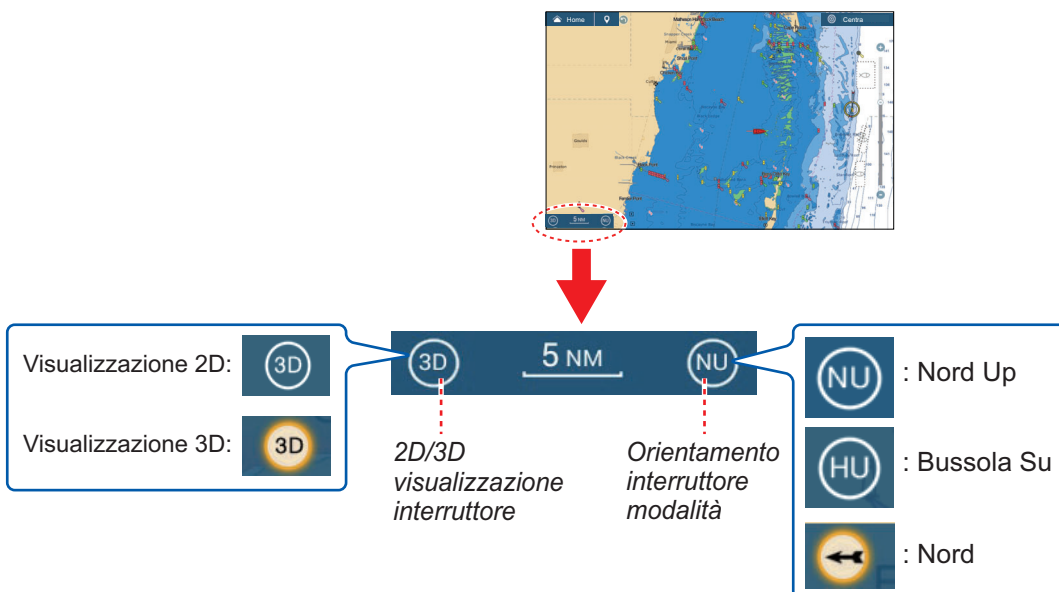

3.1.2 Come ottenere una visualizzazione 3D più chiara

Nella visualizzazione 3D, le caratteristiche del terreno possono essere riconosciute più facilmente utilizzando la funzione di enfaticizzazione. La funzione di enfaticizzazione ha due impostazioni, automatico e manuale. Selezionare una delle procedure seguenti.

1. Aprire la schermata principale, quindi toccare [Settaggi] → [Plotter Cartografico].
2. Individuare la sezione [VISUALIZZAZIONE 3D].

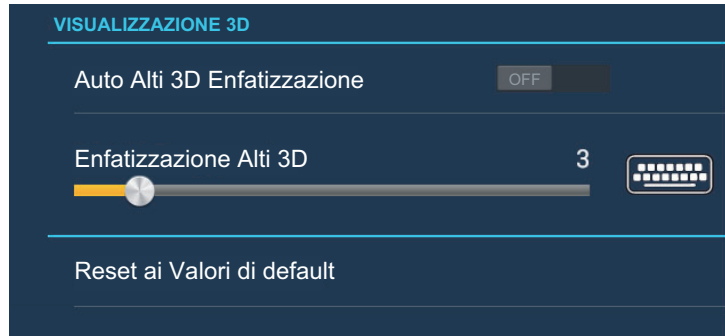

3. Metodo automatico:
Attivare [Auto Enfaticizzazione Alti 3D].
Metodo manuale:
Disattivare [Auto Enfaticizzazione Alti 3D]. Utilizzare il cursore o la tastiera software su [Enfaticizzazione Alti 3D] per impostare il livello di enfaticizzazione. Un'impostazione alta offre il livello massimo di enfaticizzazione. L'esempio seguente confronta la stessa immagine con enfaticizzazione bassa ed alta.

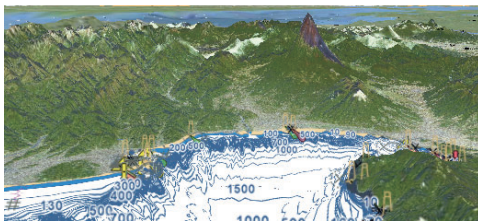

Enfaticizzazione bassa

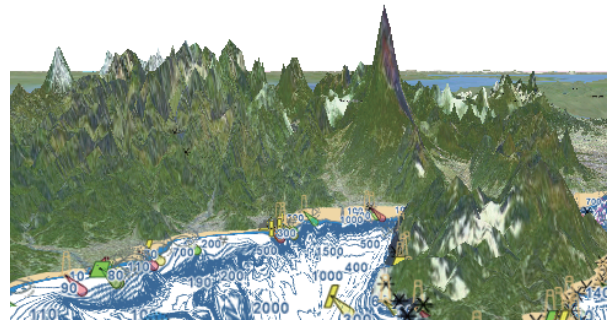

Enfaticizzazione alta

4. Toccare il pulsante chiudi sulla barra titolo per terminare.

3.2 Overlay

Per la visualizzazione plotter cartografico sono disponibili cinque overlay: ombreggiatura profondità, satellite, radar, informazioni sulle maree, icona ACCU-FISH™ e correnti di marea.

3.2.1 Overlay di ombreggiatura della profondità

L'overlay di ombreggiatura della profondità mostra le profondità in diversi colori (le impostazioni predefinite sono rosso (bassa), giallo (media) e blu (alta)). Questo overlay è disponibile in entrambe le presentazioni 2D e 3D. Utilizzare questo overlay per individuare le profondità. Per visualizzare l'overlay di ombreggiatura della profondità, aprire il menu Layer quindi attivare o disattivare [Ombreggiatura Profondità].

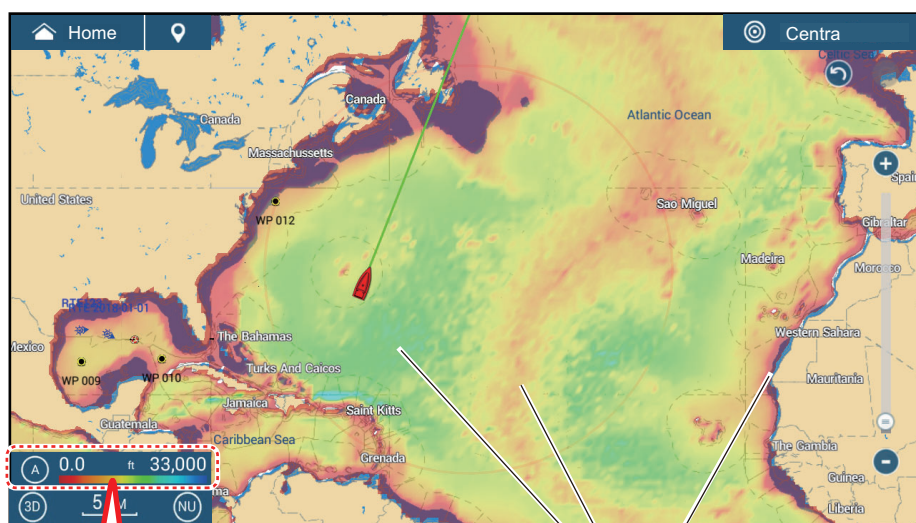

Ombreggiatura profondità

Manuale
modalità



Auto
modalità

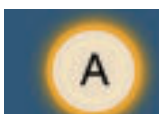

Minimo valore Massimo valore



È possibile attivare o disattivare la scala dei colori di ombreggiatura della profondità (automatica, manuale) toccando "A".

Modalità Automatica:
L'ombreggiatura della profondità viene impostata in base ai valori di ombreggiatura profondità impostati nel menu (Settaggi → Plotter).

Modalità manuale:

- 1) Toccare il valore minimo (valore massimo) sul lato sinistro (lato destro) della scala.
- 2) Trascinare la barra di scorrimento sul lato destro dello schermo per impostare il valore.
- 3) Toccare [Fatto] per terminare.

Impostazioni di ombreggiatura della profondità

Le impostazioni di ombreggiatura della profondità si definiscono nel menu [Settaggi] → [Plotter Cartografico].

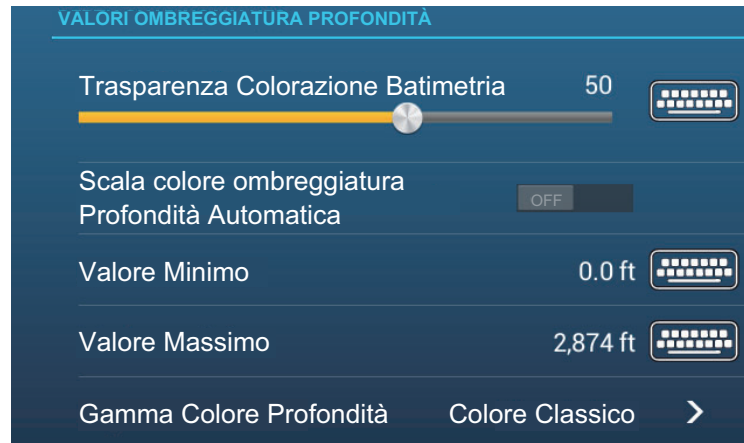

[Trasparenza Colorazione Batimetria]: Regola il grado di trasparenza per l'overlay di ombreggiatura della profondità.

[Scala colore ombreggiatura Profondità Automatica]: Attiva/disattiva la selezione della scala del colore dell'ombreggiatura della profondità automatica.

[Valore Minimo]: Imposta l'intervallo di profondità minimo per cui visualizzare l'ombreggiatura, con la tastiera software. Questa opzione è disponibile quando [Scala colore ombreggiatura Profondità Automatica] è impostato su [OFF].

[Valore Massimo]: Imposta l'intervallo di profondità massimo per cui visualizzare l'ombreggiatura, con la tastiera software. Questa opzione è disponibile quando [Scala colore ombreggiatura Profondità Automatica] è impostato su [OFF].

[Gamma Colore Profondità]: Seleziona come visualizzare i colori della profondità tra [Colore classico], [Colore classico invertito], [Colore rosso], [Colore Blu], [Colore Verde] e [Colore Giallo].



[Ombreggiatura PBG Terreno]: Impostare i gradi di ombreggiatura da usare sulle registrazioni PBG. Vedere sezione 8.7.3.

3.2.2 Overlay foto satellitare

È possibile utilizzare l'overlay della foto satellitare relativa alla propria area nelle visualizzazioni 2D e 3D. Aprire il menu Layer quindi attivare o disattivare [Foto Satellitare].

Le immagini satellitari ad alta risoluzione per la linea costiera statunitense non sono fornite come standard, ma sono disponibili online per il download senza alcun addebito. L'illustrazione seguente mostra il grafico vettoriale con l'overlay della foto satellitare.

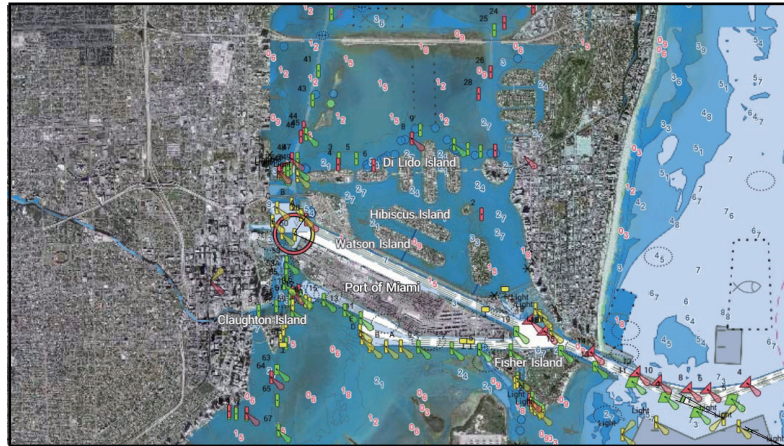

Come impostare la trasparenza della foto satellitare sull'acqua

È possibile impostare il livello di trasparenza per la foto satellitare sull'acqua.

1. Aprire la schermata principale, quindi toccare [Settaggi] → [Plotter Cartografico].
2. Trovare il menu [TRASPARENZA], quindi trascinare il cursore su [Trasparenza Fusione Foto] per impostare il livello (intervallo di impostazione: da 0% a 80%).
3. Toccare il pulsante chiudi sulla barra titolo per terminare.

3.2.3 Overlay radar

L'overlay radar posiziona l'immagine radar sopra la carta di navigazione. Per visualizzare l'overlay radar, aprire il menu Layer quindi attivare [Overlay Radar].

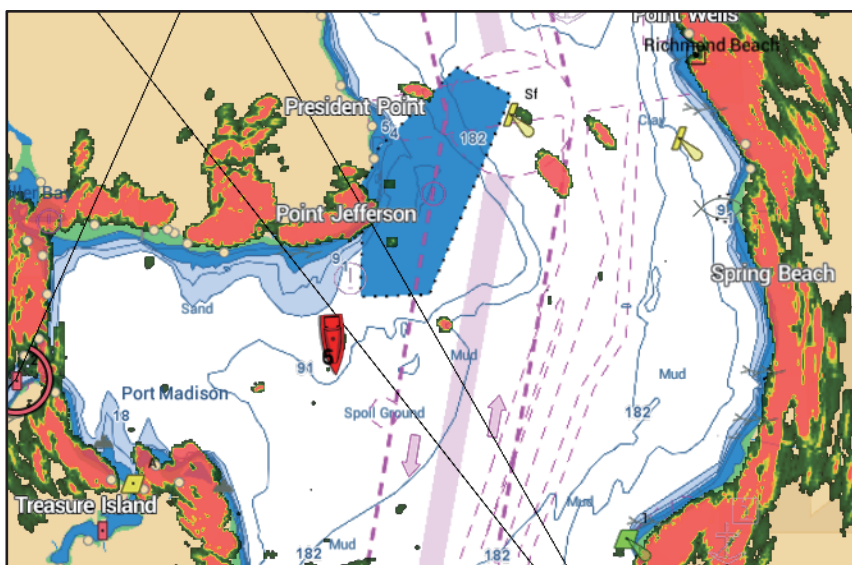

Come passare da stand-by in trasmissione, sincronizzazione overlay e portate del radar

Passare da stand-by in trasmissione: Toccare l'icona [TX] nell'angolo in basso a sinistra per impostare lo stato radar in trasmissione o stand-by. L'icona si colora di bianco quando il radar è in trasmissione; di blu quando è in stand-by.

Sincronizzazione degli overlay e delle portate del radar: Sulla schermata principale, toccare [Settaggi]→[Plotter Cartografico], quindi attivare o disattivare [Link Portata] come opportuno. Con [Link Portata] disattivato è possibile sincronizzare le portate manualmente con l'icona Sync nell'angolo in basso a sinistra.

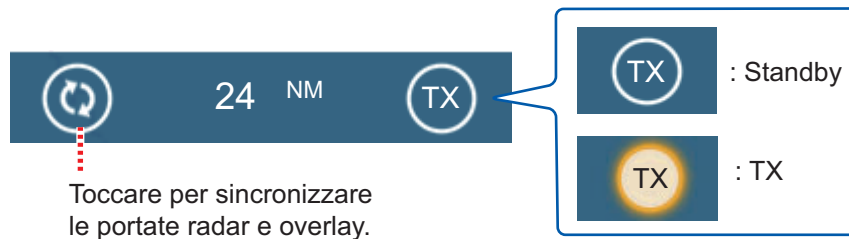

Come impostare il livello di trasparenza dell'eco radar

Aprire la schermata principale, quindi toccare [Settaggi]→[Plotter Cartografico]. Trovare il menu [TRASPARENZA], quindi trascinare il cursore su [Trasparenza Radar] per impostare il livello di trasparenza.

Come regolare il guadagno del radar, il controllo antimare e anti pioggia

È possibile regolare il guadagno e i disturbi del mare e della pioggia dalla schermata dei dati sulla navigazione. Vedere le sezioni 6.3 - 6.5.

Come selezionare il colore dell'eco

Aprire la schermata principale, quindi toccare [Settaggi] → [Plotter Cartografico] → [Colore Eco] (menu [OVERLAY RADAR]). Toccare [Multicolore], [Verde] o [Giallo].

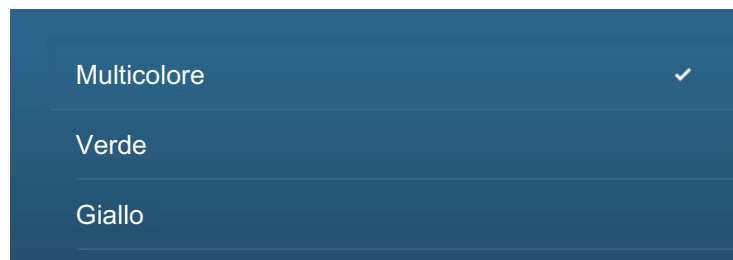

Come acquisire un target per ARPA

È possibile acquisire un target per ARPA. Vedere la sezione 6.25.2.

Nota: Quando è attivo il collegamento della portata, l'immagine radar può apparire sfocata. Questo aspetto sfocato non è indice di problema ma è una caratteristica dello zoom digitale.

3.2.4 Overlay informazioni marea

Il sistema contiene informazioni sulle maree a livello mondiale, presentate con icone delle maree, che possono essere sovrapposte alla schermata del plotter cartografico.

L'icona della marea (📏) appare in corrispondenza delle stazioni di registrazione delle maree.

Come visualizzare l'overlay informazioni sulle maree

Aprire il menu Layer, quindi toccare [Altezza Marea].

La freccia sull'icona marea punta in alto o in basso ad indicare la direzione della marea. L'icona della marea è grigia e gialla in base allo stato della marea. L'icona della marea è interamente gialla quando la marea è completamente alta e tutta grigia quando è completamente bassa.

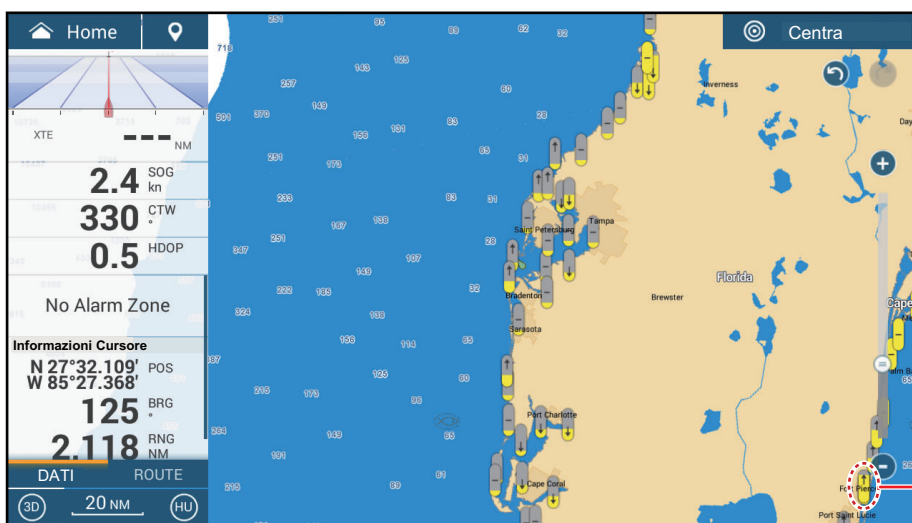

Icona marea (colore giallo e/o grigio)

↑ : La freccia in alto indica che la marea si sta alzando.

↓ : La freccia in basso indica che la marea si sta abbassando.

— : Nessuna freccia indica che la marea è stabile.

Come modificare la dimensione dell'icona della marea

1. Aprire la schermata principale, quindi toccare [Settaggi] → [Plotter Cartografico].
2. Trascinare il cursore su [Dimensione Icone Marea/Corrente] per impostare la dimensione (intervallo di impostazione: da 50% a 150%).
3. Toccare il pulsante chiudi sulla barra titolo per terminare.

Come mostrare le informazioni sulla marea

Toccare l'icona della marea per visualizzare il grafico dell'altezza della marea in una finestra popup; un esempio è riportato nella figura a destra.

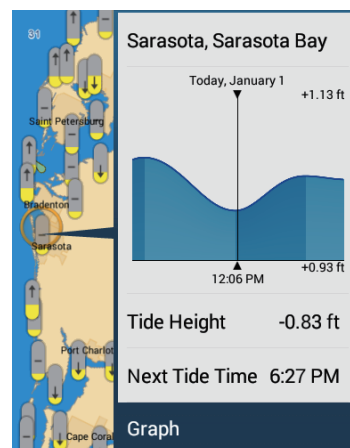

Come visualizzare il grafico della marea

- **Visualizzazione grafico della marea per una stazione di marea:** Toccare un'icona della marea, quindi toccare la finestra popup.
- **Visualizzazione del grafico della marea per la stazione di marea più vicina alla posizione selezionata:** Toccare la posizione desiderata sulla carta, quindi toccare [Info]. Se la stazione di marea non si trova entro 35 NM dalla posizione toccata, il grafico non viene visualizzato.
- **Visualizzazione del grafico della marea per la stazione di marea più vicina alla posizione corrente:** Aprire il menu a scorrimento oppure la schermata principale, quindi toccare [Marea].

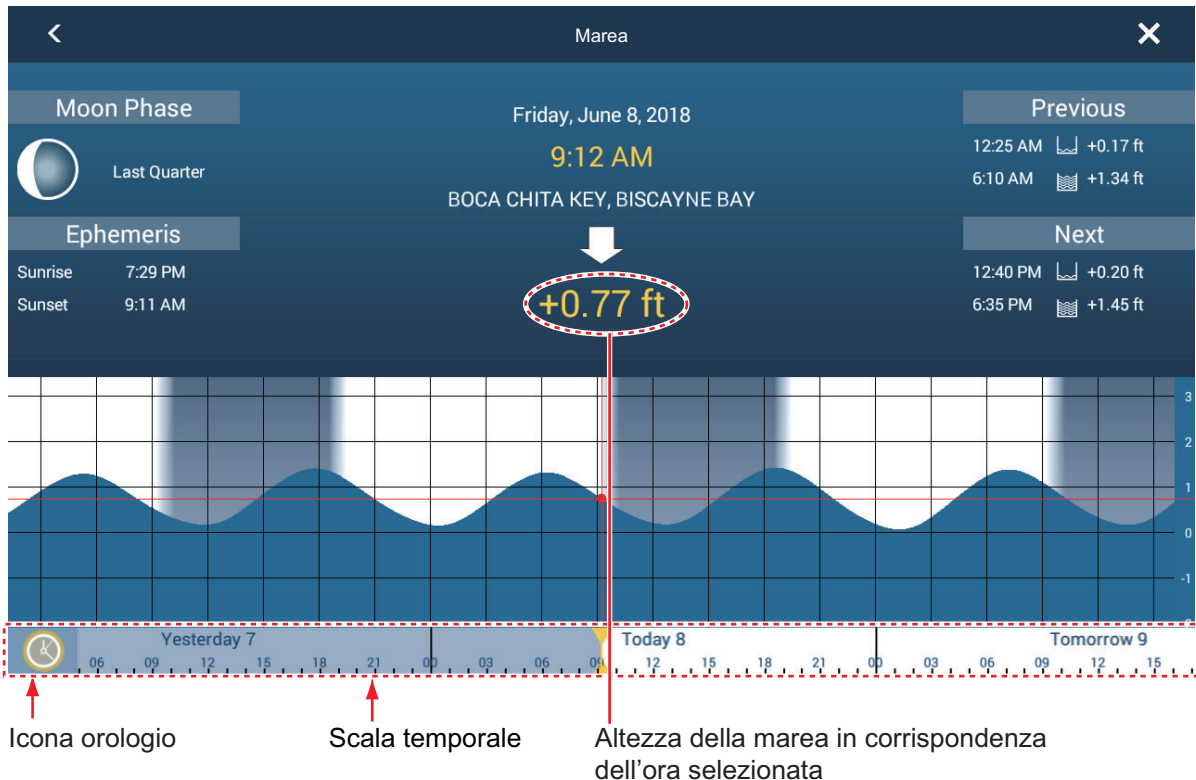

Come leggere il grafico della marea

- Asse verticale: Altezza, Asse orizzontale: Ora
- Le informazioni sono piuttosto accurate in condizioni meteo moderate. Tuttavia, i fronti temporaleschi possono influenzare l'ora e l'altezza delle maree.
- Trascinare lateralmente la scala temporale nella parte inferiore dello schermo, quindi leggere l'altezza della marea in corrispondenza dell'ora selezionata (trascinare verso sinistra per visualizzare le informazioni future o verso destra per le informazioni passate).
- Per impostare la scala temporale sull'ora corrente, toccare l'icona dell'orologio nell'angolo inferiore sinistro dello schermo. L'icona dell'orologio cambia colore diventando dorato.



Icona dell'orologio per l'ora corrente



Icona dell'orologio non per l'ora corrente

- Per uscire dalla schermata, toccare il pulsante di chiusura.

3.2.5 Overlay delle correnti di marea

In Nordamerica, i dati delle correnti di marea da NOAA possono essere sovrapposti sulla schermata del plotter cartografico.

Come visualizzare l'overlay delle correnti di marea

Aprire il menu Layer quindi attivare [Correnti di Marea]. Sullo schermo appaiono icone delle correnti di marea (freccette) di più colori e dimensioni che puntano in varie direzioni.

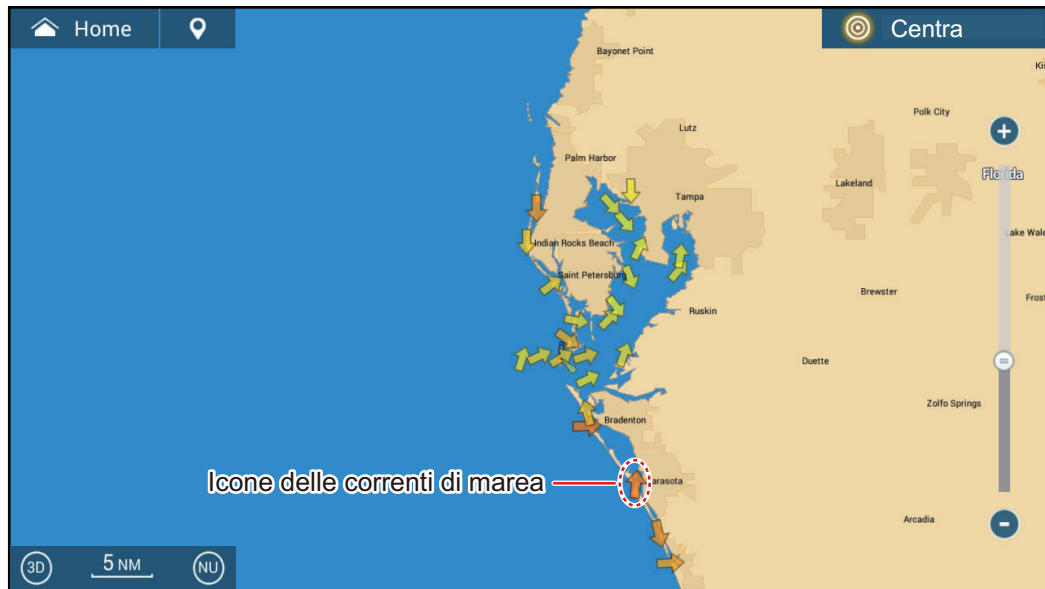

La freccia punta nella direzione del movimento della corrente di marea. Il colore della freccia indica la velocità della corrente di marea:

- Giallo, lento
- Arancione, medio
- Rosso, veloce

Come modificare la dimensione dell'icona delle correnti di marea

Aprire la schermata principale, quindi toccare [Settaggi] → [Plotter Cartografico]. Trascinare il cursore su [Dimensione Icone Marea/Corrente] per impostare la dimensione (intervallo di impostazione: da 50% a 150%). Toccare il pulsante chiudi sulla barra titolo per terminare.

Come mostrare le informazioni sulle correnti di marea

Toccare un'icona della corrente di marea per visualizzare le informazioni per la posizione selezionata. Di seguito è riportato un esempio.

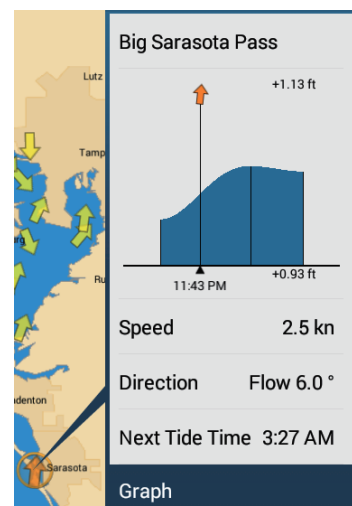

Come visualizzare il grafico delle correnti di marea

Toccare un'icona della corrente di marea per visualizzare la finestra popup. Toccare [Grafico] sulla finestra popup per visualizzare la finestra del grafico [Corrente].

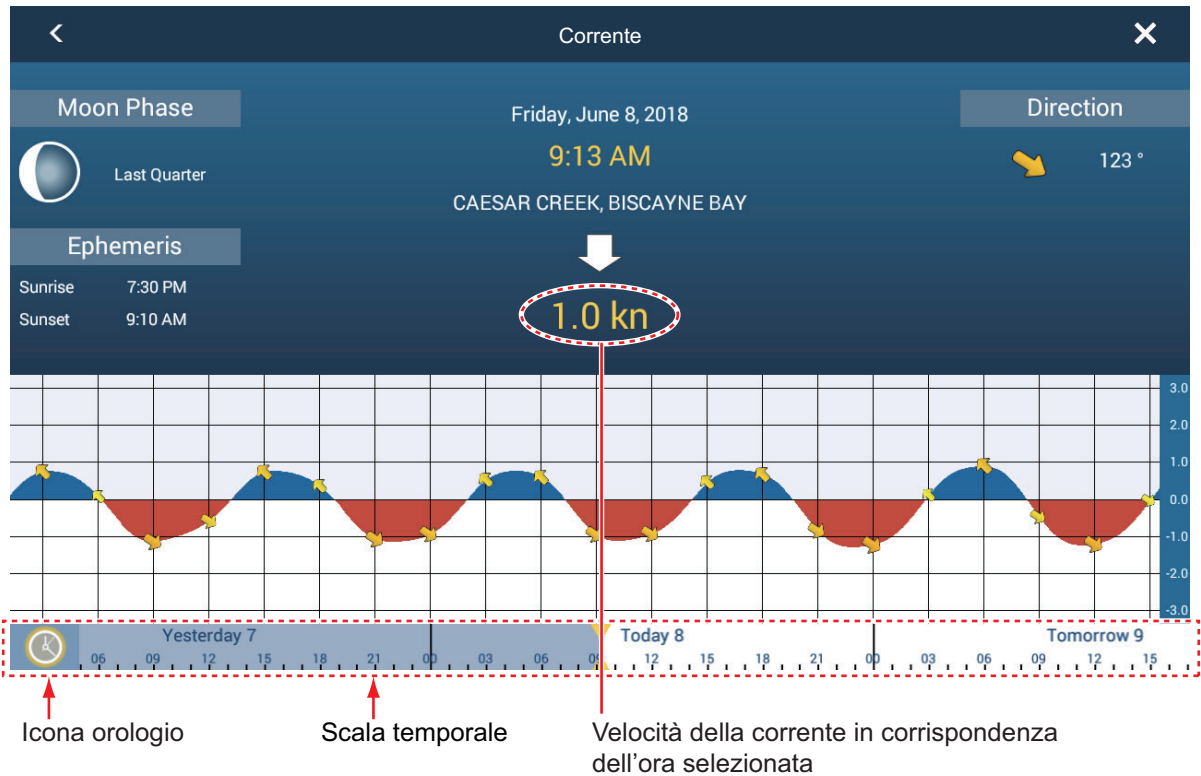

Informazioni sul grafico delle correnti di marea

- L'asse verticale è la velocità della corrente; l'asse orizzontale è l'ora della corrente.
- Le informazioni sono piuttosto accurate in condizioni meteo moderate. Tuttavia, i fronti temporaleschi possono influenzare la direzione e la velocità delle correnti previste.
- Per vedere la velocità delle correnti di marea ad un'ora selezionata, trascinare lateralmente la scala temporale nella parte inferiore dello schermo, quindi leggere la velocità della corrente in corrispondenza dell'ora selezionata. Trascinare verso sinistra per visualizzare le informazioni future o verso destra per le informazioni passate.
- Per impostare la scala temporale sull'ora corrente, toccare l'icona dell'orologio nell'angolo inferiore sinistro dello schermo per visualizzare l'icona orologio in giallo-bianco.



Icona dell'orologio per l'ora corrente



Icona dell'orologio non per l'ora corrente

- Per tornare alla schermata del plotter cartografico, toccare l'icona Chiudere nell'angolo superiore destro dello schermo.

3.2.6 Come visualizzare l'icona ACCU-FISH sull'overlay

È possibile visualizzare l'icona ACCU-FISH sulla schermata del plotter cartografico. Richiede un trasduttore compatibile ACCU-FISH™ (vedere Appendice 2) e un ecoscandaglio di rete applicabile (serie DFF, BBDS1).

Per visualizzare l'icona ACCU-FISH sulla schermata del plotter cartografico, aprire il menu Layer, quindi impostare [ACCU-FISH] su [ON]. Per rimuovere l'icona dalla visualizzazione del plotter cartografico, selezionare [OFF].

Nota: Il controllo dell'icona ACCU-FISH sulla schermata del plotter cartografico può sempre essere effettuato tramite il menu Layer, indipendentemente dall'impostazione di [ACCU-FISH] (vedere sezione 7.14.3) nel menu [Ecoscandaglio].

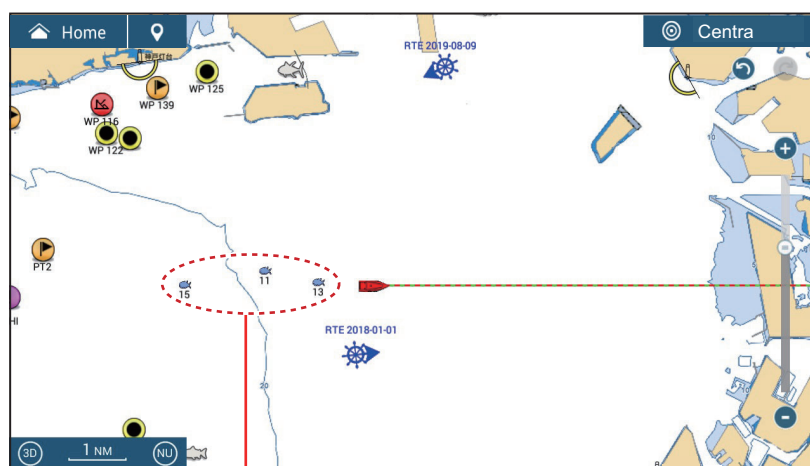

Icona ACCU-FISH

4. PUNTI, LIMITI

4.1 Informazioni sui punti e marker di evento

Nella terminologia di navigazione, un punto è qualsiasi posizione contrassegnata sulla schermata plotter grafico, radar, ecoscandaglio o meteo. Un punto può essere un punto per la pesca, un punto di riferimento o altra posizione importante. È possibile utilizzare un punto inserito per impostare una destinazione.

Questa unità prevede 30.000 punti (inclusi i marker di evento e i marker MOB) in cui è possibile immettere informazioni sulla posizione.

I punti sono utilizzati per contrassegnare una posizione. Quando si inserisce un punto, questo viene inserito sullo schermo con l'icona punto predefinita (vedere sezione 4.5.1) come illustrato nella figura seguente.



I marker di evento indicano la posizione corrente. Come per i punti, è possibile utilizzare un marker di evento per impostare una destinazione.

Per TZT9F/12F, il marker di evento viene inserito con il tasto **EVENTO/MOB** e indicato sullo schermo con l'icona marker di evento predefinita. Vedere sezione 4.5.2.

Il punto o il marker evento viene salvato nella lista [Punti] con posizione, colore, forma, ecc. Nell'impostazione predefinita, tutti i punti e i marker di evento vengono visualizzati sul display.



È possibile modificare i punti o i marker di evento sullo schermo e dalla lista [Punti].

Nota 1: I marker di evento sono gestiti come i punti.

Nota 2: I punti possono essere condivisi con altre unità TZtouch3 attraverso la LAN. I dati vengono condivisi automaticamente e non è richiesto alcun intervento dell'operatore.

4.2 Come inserire i punti e i marker di evento

4.2.1 Come inserire un punto (solo schermate plotter cartografico e radar)

Metodo 1: Direttamente sullo schermo

1. Toccare la posizione sullo schermo dove inserire un punto.

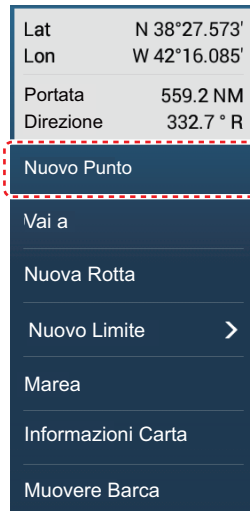

Example pop-up: chart plotter display

2. Toccare [Nuovo Punto] sul menu popup.

L'icona punto predefinita viene inserita nella posizione selezionata e il punto memorizzato nella lista [Punti].

Metodo 2: Inserimento manuale (plotter cartografico, radar, meteo)

Aprire il menu a scorrimento, quindi toccare [Inserire Posizione]. La posizione illustrata è la latitudine/longitudine del centro dell'area visualizzata. Modificare la posizione come richiesto. Toccare [✓] per registrare il punto e chiudere la tastiera.

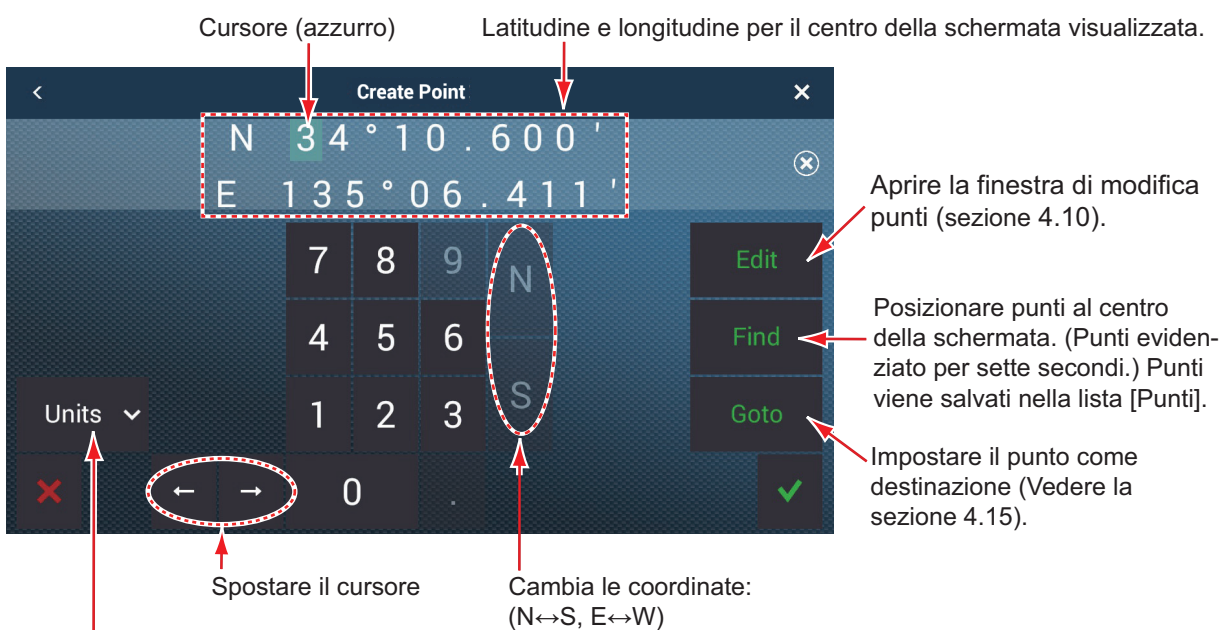

Metodo 3: Registrare il punto nell'elenco Punti

1. Sulla schermata principale, toccare [Liste] → [Punti] per visualizzare la lista [Punti].
2. Toccare il pulsante [Agg. Punto] in alto sullo schermo. La schermata [Punti] visualizza la latitudine e longitudine del punto da registrare e la sua posizione (sulla schermata di anteprima).
3. Modificare il punto facendo riferimento alla sezione sezione 4.10.2.
4. Toccare X sulla barra titolo per chiudere il menu.

Metodo 4: Inserimento da apparecchiatura esterna

L'apparecchiatura esterna (ecoscandaglio, ecc.) può trasmettere punti a questa apparecchiatura. I dati TLL (formato NMEA 0183) dall'apparecchiatura esterna vengono trasmessi a questa apparecchiatura tramite un convertitore dati NMEA (IF-NMEA2K2, opzione). La posizione di latitudine e longitudine del punto è contrassegnata con l'icona evento.

4.2.2 Come inserire un marker evento**Metodo 1: Tasto EVENTO/MOB (solo TZT9F/12F)**

Premere il tasto **EVENTO/MOB**. Il marker di evento viene automaticamente denominato "WPXXX" (XXX=numero a 3 cifre sequenziali). È possibile disattivare l'assegnazione automatica del nome di un punto (viene visualizzata solo l'icona). Vedere la sezione 4.12.

Metodo 2: Marker di evento

Toccare l'icona evento in alto a sinistra per visualizzare la finestra [Creazione Eventi] illustrata di seguito. Toccare il marker di evento desiderato.

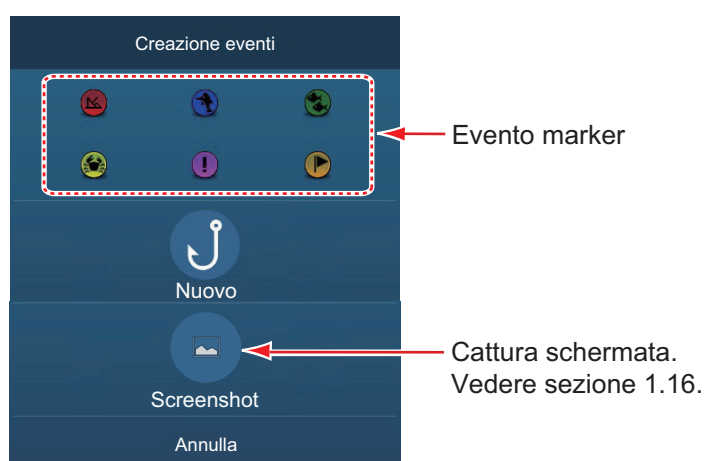
**Metodo 3: Tocco con due dita**

Un marker di evento può essere inserito toccando lo schermo con due dita. Per abilitare questa funzione, aprire [Settaggi] → [Generale]. Impostare [Funzione Tap con due dita] (o [Funzione lungo Tap con due dita]) per [Mark Evento] (vedere sezione 1.16). Quindi, toccare (pressione prolungata se la funzione è così impostata) lo schermo con due dita per visualizzare la finestra [Creazione Eventi]. Toccare il marker desiderato.

Metodo 4: Posizionare il marker di evento sul punto desiderato della schermata dell'ecoscandaglio

È possibile posizionare un marker di evento sul punto desiderato della schermata dell'ecoscandaglio.

1. Sulla schermata dell'ecoscandaglio, toccare il punto in cui posizionare un marker di evento.
2. Toccare [Nuovo Punto] sul menu popup per visualizzare la finestra [Creazione Eventi].
3. Toccare il marker di evento desiderato.

| | |
|-------------|----------|
| Portata | 66.4 ft |
| Direzione | 0.731 NM |
| Nuovo Punto | |
| Fish-It | |

Il marker selezionato compare sulla schermata dell'ecoscandaglio e il punto viene aggiunto alla lista [Punti]. Il marker di evento compare su entrambe le schermate dell'ecoscandaglio e del plotter cartografico, tuttavia il nome del punto non viene visualizzato sulla schermata dell'ecoscandaglio.

Metodo 5: Log Cattura

È possibile registrare le specifiche di una cattura (specie, dimensioni, peso) insieme a un marker di evento dalla finestra [Creazione Eventi].

1. Aprire la finestra [Creazione Eventi] seguendo il metodo 2 o il metodo 3 in questa sezione, quindi toccare [Nuovo].

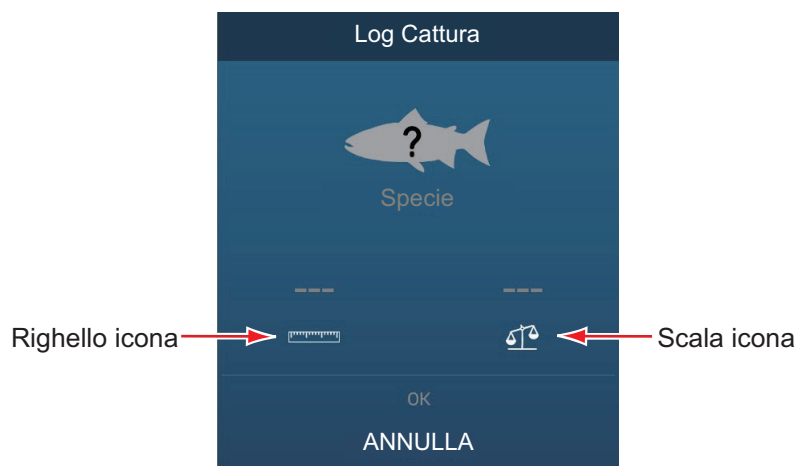

2. Toccare [Specie] per visualizzare la lista [Specie]. Toccare le specie idonee nella lista.
Nella finestra [Creazione Eventi] è possibile visualizzare un massimo di quattro specie. Al superamento di tale valore, la specie meno recente viene cancellata dalla finestra.
3. Toccare l'icona Righello per visualizzare la tastiera software. Inserire la lunghezza, quindi toccare ✓ per confermare.
4. Toccare l'icona Bilancia per visualizzare la tastiera software. Inserire il peso, quindi toccare ✓ per confermare.
5. Toccare [OK] sulla finestra [Creazione Eventi].

È possibile vedere il numero di catture registrate nella sezione [DATI USATI] nel menu [Generale]. Nell'esempio seguente, sono state registrate due catture su 1000.

| DATI USATI | |
|---------------|---------------|
| Punti | 3 / 30000 |
| Rotte | 0 / 200 |
| Aree e linee | 0 / 100 |
| Cerchi | 0 / 100 |
| Foto | 0 / 1000 |
| Catture | 2 / 1000 |
| Punti Traccia | 13794 / 30000 |

4.2.3 Come inserire un marker di evento in un punto specifico

È possibile inserire un marker di evento in un punto specifico sulla schermata dell'ecoscandaglio.

1. Sulla schermata dell'ecoscandaglio, toccare il punto in cui posizionare un marker di evento.
Si apre il menu popup.

| | |
|-------------|----------|
| Portata | 2,617 ft |
| Direzione | 7.179 NM |
| Nuovo Punto | |
| Fish-It | |

2. Toccare [Nuovo Punto] sul menu popup.
Compare la finestra [Creazione Eventi]. Vedere la sezione 4.2.2.
3. Selezionare un marker di evento.
Il marker di evento viene inserito nella posizione selezionata al punto 1 e il punto memorizzato nella lista [Punti]. Il marker di evento compare su entrambe le schermate dell'ecoscandaglio e del plotter cartografico. Tuttavia, il nome del marker di evento non viene visualizzato sulla schermata dell'ecoscandaglio.

4.3 Come visualizzare le informazioni punto, marker di evento, cattura

Toccare un punto, un marker di evento o un marker di cattura per visualizzare le relative informazioni di base (latitudine, longitudine, portata dalla propria imbarcazione, rilevamento dalla propria imbarcazione, profondità (solo marker di evento)).



4.4 Come inserire un commento per un marker di evento

È possibile allegare automaticamente un commento a un marker evento. Il commento viene salvato nella lista [Punti]; il commento predefinito è [Nessuno] (nessun commento). Per inserire un commento, effettuare quanto segue:

1. Aprire la schermata principale, quindi toccare [Settaggi] → [Punti e Limiti] → [Dati da Registrare nel Commento Evento].
2. Toccare un'opzione.
 - [Nessuno]: Nessun commento
 - [Data]: Data
 - [SST]: Temperatura della superficie dell'acqua
 - [Data e SST]: Data e temperatura della superficie dell'acqua
3. Toccare il pulsante chiudi sulla barra titolo per terminare.

4.5 Impostazioni predefinite punto, marker evento

4.5.1 Impostazioni predefinite dei punti

L'apparecchiatura memorizza un punto con la forma, il colore e le dimensioni assegnate nel menu [Punti e Limiti]. Se le impostazioni predefinite non sono soddisfacenti, è possibile modificarle come indicato di seguito.

1. Aprire la schermata principale, quindi toccare [Settaggi] → [Punti e Limiti].

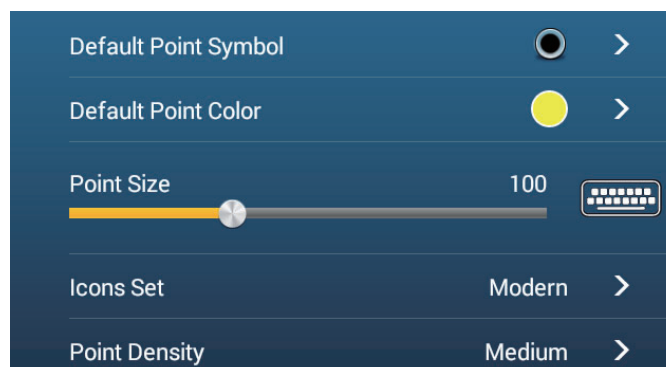

2. Toccare [Simbolo Punto di Default].

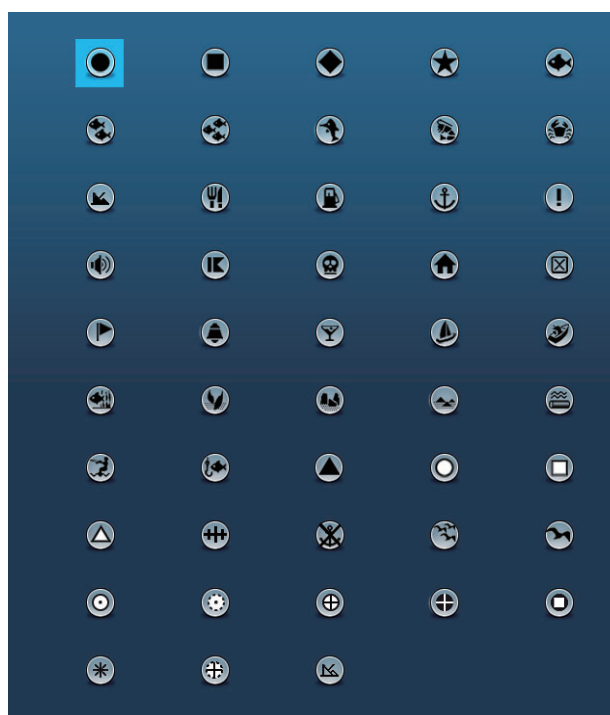

3. Toccare il simbolo desiderato, quindi toccare [<] per tornare indietro di un livello nel menu.
4. Toccare [Colore Punto di Default] per visualizzare le opzioni colore per i punti.

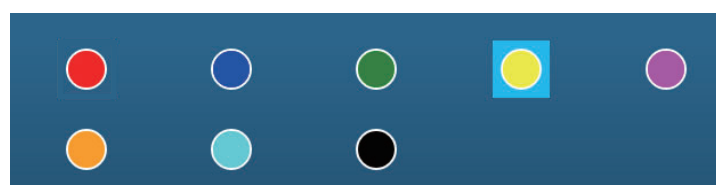

5. Toccare il colore desiderato, quindi toccare [<] per tornare indietro di un livello nel menu.

4. PUNTI, LIMITI

6. Per modificare le dimensioni del punto, utilizzare la barra cursore o la tastiera software per [Dimensioni punto]



7. Toccare [Impostare Icona] per selezionare il set di icone da utilizzare.

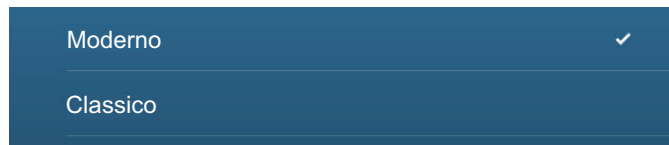

8. Selezionare [Moderno] o [Classico], facendo riferimento alla figura seguente.



Punto [Moderno]



Punto [Classico]

9. Toccare il pulsante chiudi sulla barra titolo per terminare.

4.5.2 Impostazioni predefinite marker evento

1. Aprire la schermata principale, quindi toccare [Settaggi] → [Punti e Limiti].
2. Toccare [Simbolo Evento Mark 1 predefinito].

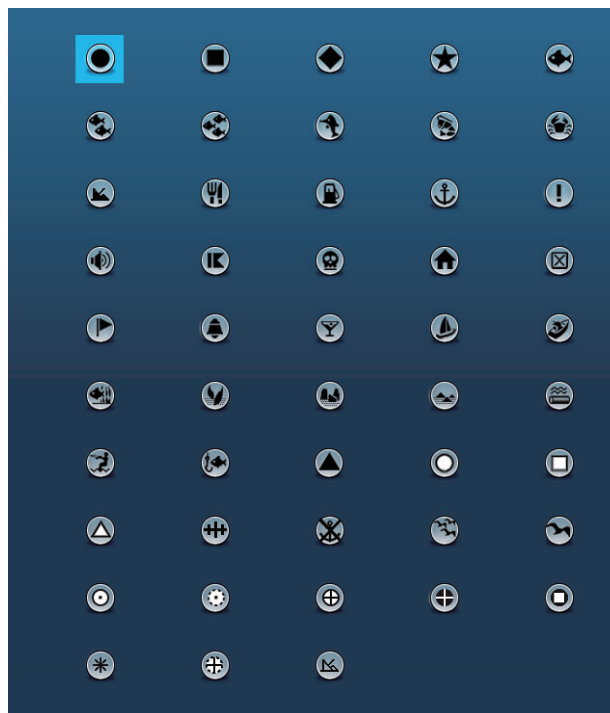

3. Toccare il simbolo desiderato, quindi toccare [<] per tornare indietro di un livello nel menu.
4. Toccare [Colore Evento Mark 1 predefinito] per visualizzare le opzioni colore per i punti.

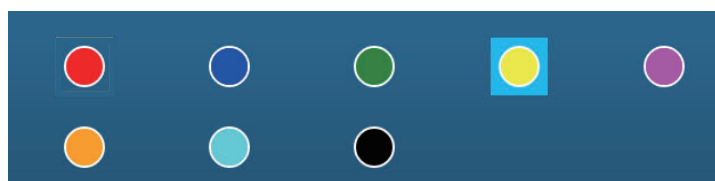

5. Toccare il colore desiderato, quindi toccare [<] per tornare indietro di un livello nel menu.
6. Procedere con i marker di evento da 2 a 6 in modo analogo al marker di evento 1.
7. Toccare il pulsante di chiusura per chiudere il menu

Nota: Se non servono i marker di evento da 2 a 6, disattivare [Memorizza Mark 1 Evento Automaticamente] nel menu [Punti e Limiti]. In questo caso, il menu popup non compare quando si registra un marker evento. Vedere la sezione 4.2.2.

4.6 Come individuare il numero di punti utilizzati

Aprire la schermata principale, quindi toccare [Settaggi] → [Generale]. Individuare [Punti] nella sezione [DATI USATI]. Nell'esempio seguente, sono stati utilizzati 3 di 30.000 punti.



| DATI USATI | |
|---------------|---------------|
| Punti | 3 / 30000 |
| Rotte | 0 / 200 |
| Aree e linee | 0 / 100 |
| Cerchi | 0 / 100 |
| Foto | 0 / 1000 |
| Catture | 2 / 1000 |
| Punti Traccia | 13794 / 30000 |

4.7 Elenco Punti

Tutti i punti sono memorizzati nella lista [Punti]. Per ciascun punto vengono salvati i seguenti dati punto.

- Nome
- Posizione (latitudine/longitudine)
- Colore
- Icona
- Commento
- Distanza dalla propria imbarcazione

4.7.1 Come mostrare la lista punti, elaborare i punti

1. Sulla schermata principale, toccare [Liste] → [Punti] per aprire la lista [Punti].

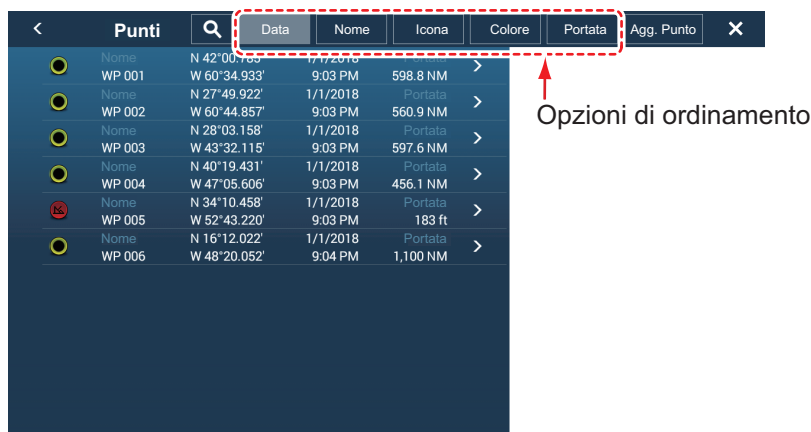

2. Toccare il pulsante di ordinamento appropriato all'inizio della lista.

Come ordinare i punti

È possibile ordinare la lista [Punti] con uno dei seguenti metodi:

[Data] Ordina per data registrata dal meno recente al più recente.

[Nome]: Ordina i nomi dei punti in ordine alfabetico.

[Icona]: Ordina in base alla forma dell'icona.

[Colore]: Ordina per colore

[Portata]: Ordina in base alla portata dalla propria imbarcazione, dalla più vicina alla più lontana.

Come ricercare i punti

- 1) Toccare l'icona lente di ingrandimento sulla lista [Punti] per visualizzare la tastiera software.

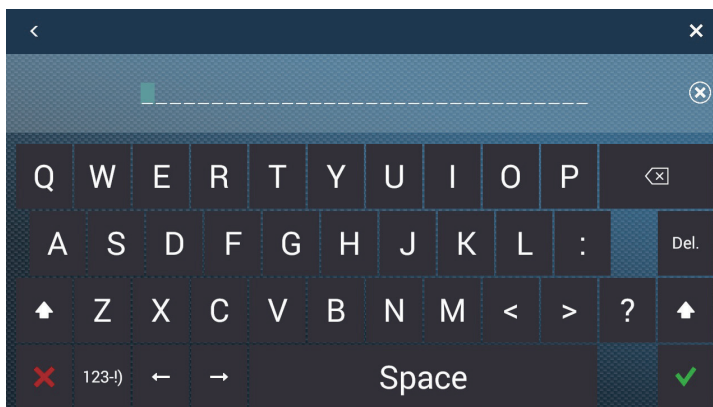

- 2) Inserire una stringa di ricerca (nome completo, 2-3 caratteri), quindi toccare [✓].

La lista [Punti] visualizza le corrispondenze trovate.

Ricerca alfabetica

- 1) Toccare [Nome] se non è già selezionato.
- 2) Toccare la lettera appropriata sulla lista.



Viene visualizzata una tastiera di ricerca con le possibili lettere di ricerca colorate di blu.

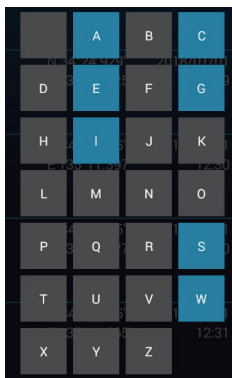

- 3) Toccare la lettera per avviare la ricerca.

Ricerca in base all'icona o al colore:

- 1) Toccare il pulsante [Icona] (o [Colore]) se non è già selezionato.
- 2) Toccare icona (o colore).



Ricerca per icona

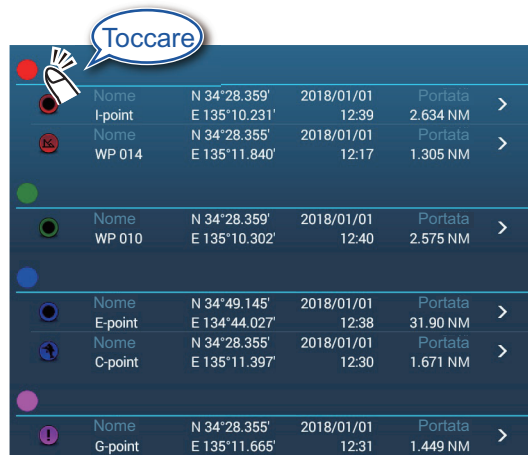

Ricerca per colore

4. PUNTI, LIMITI

Vengono visualizzate le rispettive schermate di ricerca.

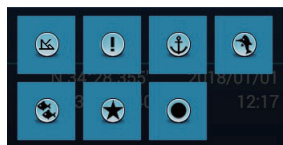

Ricerca per icona



Ricerca per colore

- 3) Toccare l'icona (o il colore) per avviare la ricerca.
La lista [Punti] mostra l'icona (o il colore) selezionata.
3. Toccare il punto per confermare o modifica per visualizzare la schermata Modifica.

EDIT

Lat N 34°10.458'
Lon W 52°32.284'

Nome [input field]

Commento [input field]

Colore [color wheel]

Simbolo [symbol wheel]

AZIONI

Aggiungi alla Nuova Rotta

Vai a

Trova sulla Carta

4. Toccare la voce (nome, commento, colore, icona) da modificare. Vedere sezione 4.10 per come modificare i punti.
5. Toccare il pulsante chiudi sulla barra titolo per terminare.

Lista catture

Come per i punti, i simboli del log catture sono memorizzati in una lista. Sulla schermata principale, toccare [Liste] → [Catture] per visualizzare la lista [Catture]. Per selezionare il tipo di ordinamento, cercare, modificare e cancellare i dati del log catture, vedere la relativa procedura nella sezione punti.

* L'ordinamento per data è dalla data di creazione più recente.

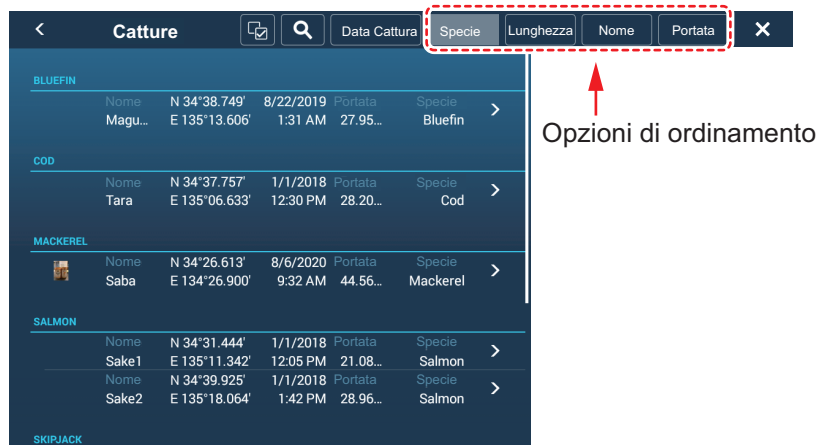

4.8 Come spostare i punti

È possibile spostare un punto utilizzando due metodi, sullo schermo o dalla lista [Punti].

4.8.1 Come spostare un punto sullo schermo

1. Toccare il punto da spostare, quindi selezionare [Muovere] dal menu popup. L'icona illustrata a destra viene messa sul punto.
2. Trascinare il punto alla sua nuova posizione.
3. Toccare [Fine Movimento] nell'angolo superiore destro dello schermo per terminare.



Nota: Il punto può essere spostato alla posizione specificata. Toccare il punto e [Modifica], quindi inserire la latitudine e la longitudine della posizione dalla tastiera software.

4.8.2 Come spostare un punto utilizzando la finestra pop-up

1. Toccare il punto da spostare per visualizzare la finestra popup. Vedere la sezione 4.3.
2. Toccare le informazioni sulla latitudine e longitudine in alto sulla finestra per visualizzare la tastiera software.
3. Modificare la latitudine e la longitudine come opportuno, quindi toccare [✓]. Il punto viene centrato sullo schermo.

4.8.3 Come spostare un punto utilizzando la lista Punti

1. Sulla schermata principale, toccare [Liste] → [Punti] per aprire la lista [Punti].
2. Toccare il punto da spostare per visualizzare la finestra di modifica. È anche possibile modificare la posizione di un punto dallo schermo. Toccare il punto e quindi [Modifica] nel menu popup.
3. Toccare [Lat Lon] per visualizzare la tastiera numerica.
4. Inserire la posizione, quindi toccare [✓] per confermare.
5. Toccare il pulsante chiudi sulla barra titolo per terminare.

4.9 Come eliminare i punti

È possibile eliminare i punti utilizzando due metodi, sullo schermo o dalla lista [Punti].

Nota: Non è possibile eliminare il punto attualmente impostato come punto di destinazione.

4.9.1 Come eliminare un punto su schermo

Toccare il punto da eliminare e quindi [Cancellare] nel menu popup.

4.9.2 Come eliminare un punto tramite la lista Punti

1. Aprire la schermata principale, quindi toccare [Liste].
2. Toccare [Punti] per aprire la lista [Punti].
3. Toccare il punto da cancellare quindi toccare [Cancellare]. Il punto scompare sia dallo schermo che dalla lista [Punti].
4. Toccare il pulsante chiudi sulla barra titolo per terminare.

4.9.3 Come eliminare i punti collettivamente tramite la lista Punti

L'icona  nella barra titolo sulla lista [Punti] consente di modificare e cancellare i punti collettivamente.

1. Sulla schermata principale, toccare [Liste]→[Punti] per visualizzare la lista [Punti].
2. All'inizio della lista [Punti], scegliere come ordinare i punti.
3. Toccare l'icona . Nella lista di esempio seguente i punti sono ordinati per nome.



| | Nome | Coordinate | Data | Portata |
|---|--------|-------------------------------|----------------------|----------|
| F | FISH1 | N 33°04.155' E 134°31.005' | 1/1/2018 12:53 PM | 74.34 NM |
| | FISH2 | N 33°35.538' E 134°37.356' | 1/1/2018 12:55 PM | 44.85 NM |
| | FISH3 | N 34°33.548' E 135°16.073' | 1/1/2018 1:00 PM | 23.03 NM |
| | FISH4 | N 34°26.622' E 135°06.157' | 1/1/2018 12:55 PM | 16.12 NM |
| G | GOTO1 | N 34°36.938' E 134°46.522' | 1/1/2018 12:17 PM | 32.75 NM |
| | GOTO2 | N 34°38.569' E 134°42.627' | 1/1/2018 1:05 PM | 36.03 NM |
| P | POINT1 | N 34°29.200' E 134°41.188' | 1/1/2018 12:40 PM | 30.45 NM |
| | | N 34°00.572' | 1/1/2018 | |

4. Inserire un segno di spunta (✓) nella casella di controllo del punto da cancellare oppure selezionare un titolo di ricerca per cancellare tutti i punti con quel titolo. Ad esempio, nella lista [Punti] sopra riportata, selezionare “F” per cancellare tutte le foto il cui nome inizia con “F”.
5. Sulla barra titolo, toccare [Cancellare Item Controllati]. Un messaggio chiede se si desidera cancellare i punti selezionati. Toccare [OK] per eliminare i punti.

Come per i punti, è possibile cancellare i log cattura dalla lista [Catture].

4.9.4 Come eliminare tutti i punti tramite il menu

È possibile cancellare tutti i punti e le rotte eccetto i punti inclusi nella rotta attiva.

1. Aprire la schermata principale, quindi toccare [Settaggi] → [Punti e Limiti] → [Cancella tutti gli Oggetti Utente]. Compare il messaggio "Sicuro di voler cancellare tutti gli oggetti Utente (mark, rotte, bordi, ...) da questo apparato e da tutti gli apparati in rete? Se la sincronizzazione cloud è abilitata, verranno anche rimossi tutti gli oggetti utente da qualsiasi dispositivo collegato allo stesso account TIMEZERO. Questa azione non può essere annullata."
2. Toccare [OK].
Nota: L'icona “Cancellare” non viene visualizzata quando si eliminano tutti i punti.
3. Toccare il pulsante chiudi sulla barra titolo per terminare.

4.10 Come modificare i punti

I punti registrati possono essere modificati sullo schermo e dalla lista [Punti].

4.10.1 Come modificare un punto su schermo

1. Toccare il punto da modificare e quindi [Modifica] nel menu popup.



2. **Per cambiare posizione**, toccare [Lat Lon] per visualizzare la tastiera software.

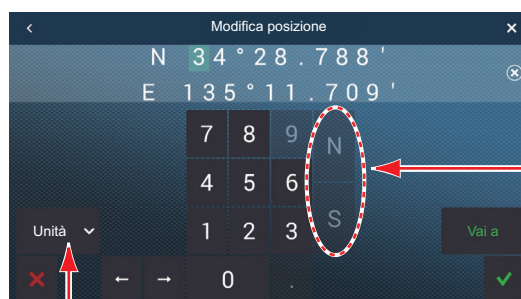

Cambia le coordinate (N↔S, E↔W).

Unità: Aprire il menu a discesa per modificare il formato di visualizzazione della posizione.

- 1) Toccare i tasti numerici per inserire la posizione; toccare le lettere (N, S, E, W) per modificare le coordinate.
 - 2) Utilizzare la tastiera software per modificare la posizione.
 - 3) Ripetere le operazioni ai punti 1) e 2) per modificare la posizione.
 - 4) Toccare [✓] per terminare.
3. **Per modificare il nome punto**, toccare [Nome] per visualizzare la tastiera software. Vedere la sezione 1.15.
 - 1) Sul campo nome punto, toccare il carattere alfanumerico da modificare.
 - 2) Utilizzare la tastiera software per immettere il carattere alfanumerico.
 - 3) Ripetere le operazioni ai punti 1) e 2) per modificare altri caratteri del nome.
 - 4) Toccare [✓] per terminare.

4. PUNTI, LIMITI

4. **Per modificare il commento punto**, toccare [Commento] per visualizzare la tastiera software. Dopo aver modificato il commento, toccare [✓] per terminare.
5. **Per modificare il colore punto**, toccare [Colore]. Toccare il colore desiderato e quindi [<] sulla barra del titolo per tornare indietro di un livello nel menu.
6. **Per modificare l'icona punto**, toccare [Simbolo]. Toccare il simbolo desiderato e quindi [<] sulla barra del titolo per tornare indietro di un livello nel menu.
7. Toccare il pulsante chiudi sulla barra titolo per terminare.

4.10.2 Come modificare un punto tramite la lista Punti

1. Sulla schermata principale, toccare [Liste]→[Punti] per visualizzare la lista [Punti].
2. Toccare il punto da modificare.
3. Effettuare le operazioni ai punti 2 - 6 in sezione 4.10.1 per modificare il punto.
4. Toccare il pulsante chiudi sulla barra titolo per terminare.

4.10.3 Come modificare i punti collettivamente tramite la lista Punti

L'icona  nella barra titolo sulla lista [Punti] consente di modificare i punti collettivamente.

1. Sulla schermata principale, toccare [Liste]→[Punti] per visualizzare la lista [Punti].
2. All'inizio della lista [Punti], scegliere come ordinare i punti.
3. Toccare l'icona . Nella lista di esempio seguente i punti sono ordinati per nome.



| | Nome | N | E | 1/1/2018 | Portata |
|--------------------------|--------|--------------|---------------|----------|----------|
| <input type="checkbox"/> | FISH1 | N 33°04.155' | E 134°31.005' | 12:53 PM | 74.34 NM |
| <input type="checkbox"/> | FISH2 | N 33°35.538' | E 134°37.356' | 12:55 PM | 44.85 NM |
| <input type="checkbox"/> | FISH3 | N 34°33.548' | E 135°16.073' | 1:00 PM | 23.03 NM |
| <input type="checkbox"/> | FISH4 | N 34°26.622' | E 135°06.157' | 12:55 PM | 16.12 NM |
| <input type="checkbox"/> | GOTO1 | N 34°36.938' | E 134°46.522' | 12:17 PM | 32.75 NM |
| <input type="checkbox"/> | GOTO2 | N 34°38.569' | E 134°42.627' | 1:05 PM | 36.03 NM |
| <input type="checkbox"/> | POINT1 | N 34°29.200' | E 134°41.188' | 12:40 PM | 30.45 NM |
| <input type="checkbox"/> | | N 34°00.572' | | 1/1/2018 | |

4. Inserire un segno di spunta (✓) nella casella di controllo del punto da modificare oppure selezionare un titolo di ricerca per modificare tutti i punti con quel titolo. Ad esempio, nella lista [Punti] sopra riportata, selezionare “F” per modificare tutti i punti il cui nome inizia con “F”.

5. Sulla barra titolo, toccare [Modificare Item Controllati].



6. Per modificare il nome, il commento, il colore o l'icona, toccare l'elemento da modificare e fare riferimento alla procedura in sezione 4.10.1.
7. Toccare [Salva e Chiudi] per salvare le modifiche e chiudere la lista.
Come per i punti, è possibile modificare i log cattura dalla lista [Catture].

4.11 Come spostare un punto al centro dello schermo

È possibile spostare facilmente un punto al centro della schermata plotter cartografico dalla lista [Punti].

1. Aprire la schermata principale, quindi toccare [Liste].
2. Toccare [Punti] per aprire la lista [Punti].
3. Toccare [Nome], [Icona], [Colore] o [Portata] all'inizio dell'elenco per ordinarlo.
4. Toccare il punto da trovare, quindi toccare [Trova sulla Carta].

Il menu viene chiuso e il punto selezionato viene posizionato al centro dello schermo nella schermata del plotter cartografico ed evidenziato per sette secondi.

Nota: Se all'inizio di questa procedura è in uso lo schermo suddiviso, quest'ultimo verrà sostituito dalla visualizzazione plotter cartografico a schermo intero e il punto posizionato al centro della visualizzazione a schermo intero.

4.12 Come visualizzare o nascondere tutti i punti, nomi dei punti

Punti

Aprire il menu Layer quindi attivare o disattivare [Punti].

Nomi dei punti

Aprire la schermata principale, quindi toccare [Settaggi] → [Punti e Limiti]. Attivare o disattivare [Visualizzare Nomi dei Punti].

4.13 Come impostare le funzioni di denominazione punti

Nell'impostazione predefinita, un punto o un marker di evento viene automaticamente denominato "WPXXX" (XXX=numero a tre cifre, ordine sequenziale, inizio con 001). Se non occorre la numerazione automatica o se si desidera modificare il prefisso "WP" con altro, procedere come indicato di seguito.

1. Aprire la schermata principale, quindi toccare [Settaggi] → [Punti e Limiti].
2. È necessario attivare (denominazione automatica abilitata) o disattivare (denominazione automatica disabilitata [Nominare automaticamente]).
3. Per modificare il prefisso del nome, toccare [Nomina Prefisso Automaticamente] per visualizzare la tastiera software.
4. Immettere il prefisso del nome desiderato, quindi toccare [✓].
5. Toccare [x] il pulsante chiudi sulla barra titolo per terminare.

4.14 Come impostare la densità punto

Lo schermo può risultare confuso se sono visualizzati tutti i punti. Per evitare questa condizione, impostare la densità punti come illustrato di seguito per limitare il numero di punti da visualizzare.

1. Sulla schermata principale, toccare [Settaggi]→[Punti e Limiti]→[Densità Punto] per visualizzare le seguenti opzioni menu.



2. Toccare la densità punto desiderata. [Basso] è la densità minima e [Pieno] visualizza tutti i punti.
3. Toccare X sulla barra titolo per chiudere il menu.

4.15 Come passare a un punto

Toccare il punto di destinazione (incluso il marker MOB) utilizzando uno dei tre metodi indicati di seguito.

- Selezionare il punto sullo schermo.
- Selezionare una posizione sullo schermo
- Selezionare il punto dalla lista [Punti]

Una volta selezionato un punto, è possibile effettuare le seguenti operazioni.

- Riavviare l'indicazione XTE (errore di rotta).
- Arrestare e riavviare Vai A. (Toccare l'icona dell'imbarcazione per visualizzare il menu popup. Toccare rispettivamente [Stop Nav] e [Riavviare la Nav].).
- Impostare come si comporta il pilota automatico al raggiungimento della destinazione (richiede connessione a un pilota automatico della serie NAVpilot).

Nota: Prima di tentare di passare a un punto, verificare che il percorso per il punto sia senza ostacoli. Eseguire uno zoom sulla carta per verificare la presenza di pericoli visualizzati in una scala inferiore.

4.15.1 Come passare a un punto sullo schermo

1. Toccare il punto desiderato per visualizzare il menu popup.
2. Toccare [Vai A].

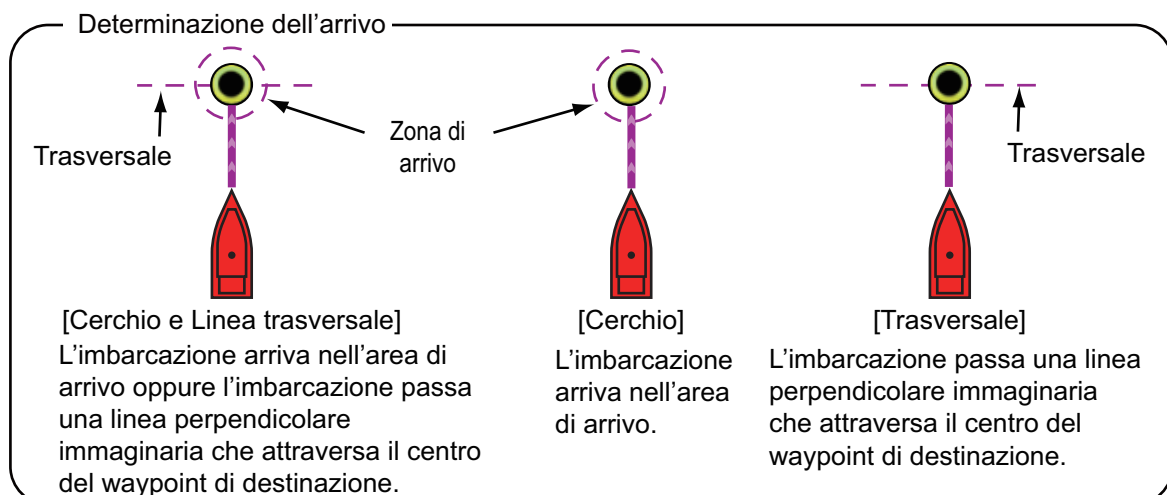
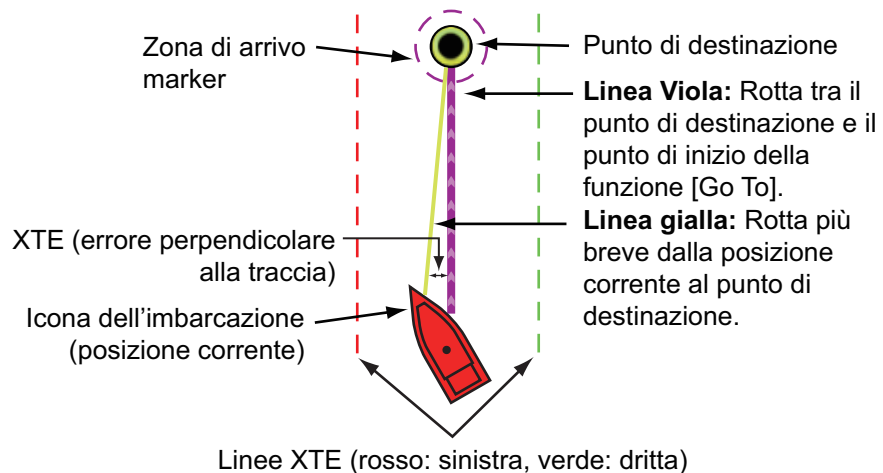

4. PUNTI, LIMITI

Si verifica quanto segue.

- Il punto di destinazione viene evidenziato.
- Dall'icona dell'imbarcazione partono una linea viola e una linea gialla. La linea viola è la rotta da seguire per arrivare al punto. La linea gialla indica la rotta più breve dalla posizione corrente al punto di destinazione.
- La barra di navigazione (fornisce informazioni sulla destinazione) viene visualizzata in alto sullo schermo.

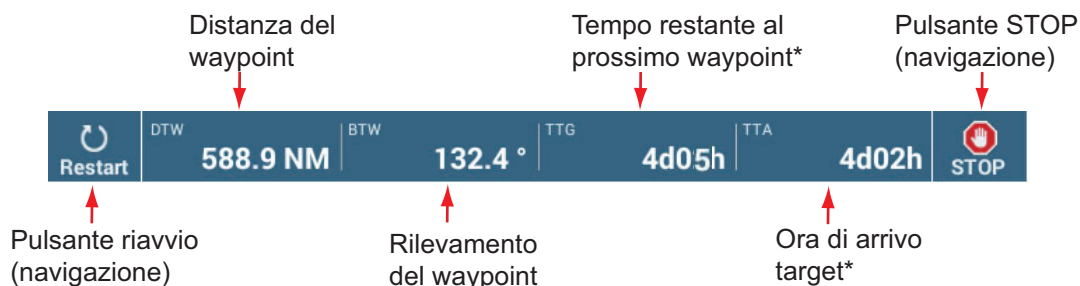

* Questi dati sono gli stessi di quando si naviga verso un punto.

Per informazioni sull'uso dei pulsanti [Riavvio] e [STOP], vedere sezione 4.16.

- Il metodo di modifica del punto di destinazione è stabilito in base alle rispettive impostazioni sul menu. Selezionare il formato mediante [Settaggi]→[Rotte]→[Modo cambio WPT]. Selezionare [Circle and Cross Line], [Cerchio] o [Cross Line].
- Appaiono le linee XTE, rosse per il lato sinistro e verdi per il lato destro. È possibile visualizzare o nascondere tali linee utilizzando [Linee Errore Fuori Rotta] nel menu [Settaggi]→[Rotte].

Nota: Se si desidera ricevere una notifica quando si raggiunge il punto di destinazione (fine di una rotta) attivare [Notifica di fine rotta] nel menu [Rotte] (vedere il sezione 5.11.9). Quando si raggiunge la fine di una rotta, viene visualizzato il messaggio "Fine Rotta". Per il tempo di arrivo, vedere il sezione 5.11.5.

4.15.2 Come passare a una posizione selezionata sullo schermo

È possibile impostare una posizione come punto di destinazione senza salvare il punto. Il punto viene cancellato quando viene annullata la navigazione o viene spenta l'unità.

1. Toccare la posizione da impostare come punto di destinazione per visualizzare il menu popup.
2. Toccare [Vai A].

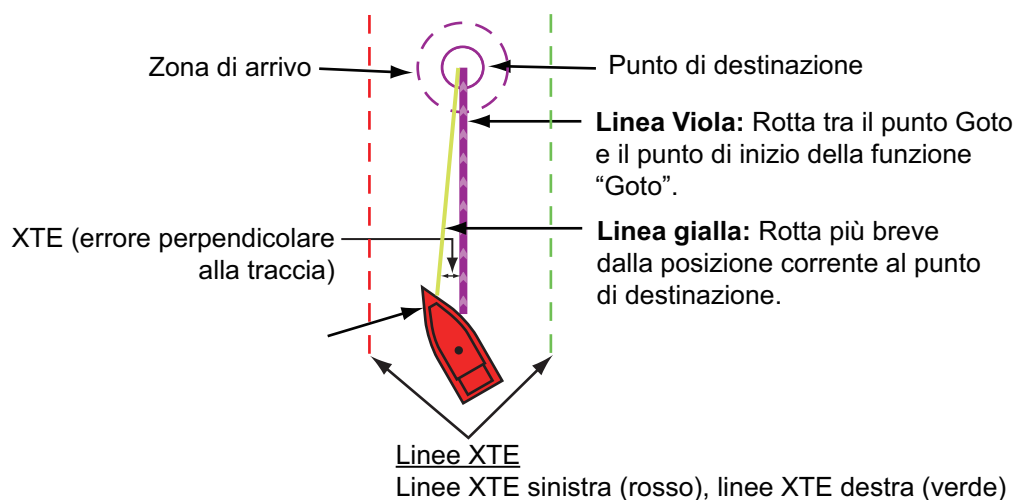

Si verifica quanto segue.

- Il punto di destinazione viene evidenziato.
- Sull'icona della propria imbarcazione compaiono una linea viola e una linea gialla. La linea viola è la rotta da seguire per arrivare al punto. La linea gialla indica la rotta più breve dalla posizione corrente al punto di destinazione.
- La barra di navigazione (fornisce informazioni sulla destinazione) viene visualizzata in alto sullo schermo.



Per informazioni sull'uso dei pulsanti [Riavvio] e [STOP], vedere sezione 4.16.

- Il metodo di modifica del punto di destinazione è stabilito in base alle rispettive impostazioni sul menu. Selezionare il formato mediante [Settaggi] → [Rotte] → [Modo cambio WPT]. Selezionare [Circle and Cross Line], [Cerchio] o [Cross Line].
- Appaiono le linee XTE, rosse per il lato sinistro e verdi per il lato destro. È possibile visualizzare o nascondere tali linee utilizzando [Linee Errore Fuori Rotta] nel menu [Settaggi] → [Rotte].

Nota: Se si desidera ricevere una notifica quando si raggiunge il punto di destinazione (fine di una rotta) attivare [Notifica di fine rotta] nel menu [Rotte] (vedere il sezione 5.11.9). Quando si raggiunge la fine di una rotta, viene visualizzato il messaggio "Fine Rotta". Per il tempo di arrivo, vedere il sezione 5.11.5.

4.15.3 Come passare a un punto selezionato dalla lista dei punti

1. Sulla schermata principale, toccare [Liste] → [Punti] per aprire la lista [Punti].
2. Se occorre ordinare la lista, utilizzare uno dei pulsanti di ordinamento all'inizio della lista.
3. Toccare il punto da utilizzare.
4. Toccare [Vai A].

Si verifica quanto segue.

- Il punto di destinazione viene evidenziato nella lista [Punti].
- Sul punto compaiono una linea viola e una linea gialla. La linea viola è la rotta da seguire per arrivare al punto. La linea gialla indica la rotta più breve dalla posizione corrente al punto di destinazione.
- La barra di navigazione (fornisce informazioni sulla destinazione) viene visualizzata in alto sullo schermo.



* Questi dati sono gli stessi di quando si naviga verso un punto.

Per informazioni sull'uso dei pulsanti [Riavvio] e [STOP], vedere sezione 4.16.

- Il metodo di modifica del punto di destinazione è stabilito in base alle rispettive impostazioni sul menu. Selezionare il formato mediante [Settaggi] → [Rotte] → [Modo cambio WPT]. Selezionare [Circle and Cross Line], [Cerchio] o [Cross Line].
- Appaiono le linee XTE, rosse per il lato sinistro e verdi per il lato destro. È possibile visualizzare o nascondere tali linee utilizzando [Linee Errore Fuori Rotta] nel menu [Settaggi] → [Rotte].

Nota: Se si desidera ricevere una notifica quando si raggiunge il punto di destinazione (fine di una rotta) attivare [Notifica di fine rotta] nel menu [Rotte] (vedere il sezione 5.11.9). Quando si raggiunge la fine di una rotta, viene visualizzato il messaggio "Fine Rotta". Per il tempo di arrivo, vedere il sezione 5.11.5.

4.15.4 Come utilizzare NAVpilot per dirigersi verso un punto

Quando si sceglie un punto da seguire e il NAVpilot FURUNO è abilitato e attivo nel sistema, viene visualizzato il messaggio "VUOI NAVIGARE USANDO IL NAVPILOT?". Toccare [Sì] per fare in modo che NAVpilot conduca l'imbarcazione, quindi NAVpilot passa automaticamente in modalità NAV.

Per NAVpilot-300 viene richiesto di selezionare una modalità di navigazione. Selezionare [Precisione] o [Economia]. ([Cancellare] interrompe la modalità NAV). Dopo aver selezionato una modalità, NAVpilot-300 passa automaticamente in modalità NAV.

Modalità precisione: Mantiene XTE entro 0,01 NM

Modalità economia: Mantiene XTE entro 0,03 NM

Nota: L'esempio seguente mostra la schermata di NAVpilot in modalità NAV. Vedere sezione 2.13.3 per dettagli.

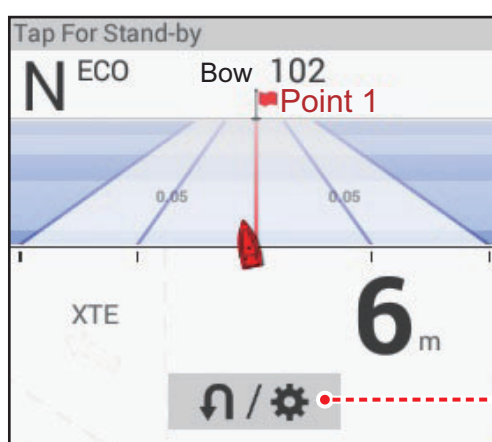

Ruotare/Settaggi
Visualizzato quando
NAVpilot-300 è abilitato.

4.15.5 Come visualizzare le informazioni sul punto per il punto di destinazione attivo

1. Toccare la linea gialla tra la propria imbarcazione e il punto di destinazione per visualizzare il menu popup. Per visualizzare il menu popup è anche possibile toccare la linea viola.

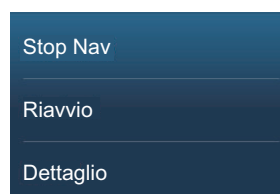

2. Toccare [Dettaglio] per visualizzare la finestra [Dettagli Rotta].

| | | Dettagli Rotta | | | | | | |
|-------|---------|----------------|----------|----------|-------|--------|---|--|
| ID | BTW | VELOCITÀ | DISTANZA | TOTALE | TTG | TOTALE | | |
| Avvio | — ° | 10.0 kn | 0 ft | 0 ft | 0'00s | 0'00s | > | |
| ID | BTW | VELOCITÀ | DISTANZA | TOTALE | TTG | TOTALE | | |
| Vai a | 109.5 ° | 10.0 kn | 346.0 NM | 346.0 NM | 2d10h | 2d10h | > | |

3. Toccare il pulsante chiudi sulla barra titolo per terminare.

Descrizione della finestra Dettagli Rotta

Barre verticali colorate: Le barre sul bordo sinistro dello schermo sono colorate in base allo stato del punto di destinazione.

4. PUNTI, LIMITI

Grigio: Punto iniziale

Giallo: Punto di destinazione

[ID]: N. Punto ([Inizio] o [Vai a])

[BTW]: Rilevamento al punto di destinazione

[VELOCITÀ]: Velocità al punto di destinazione

[DISTANZA]: Distanza dal punto di inizio

[TOTALE]: Distanza totale dal punto di inizio al punto di destinazione

[TTG]: Tempo per raggiungere il punto di destinazione utilizzando la velocità indicata nella colonna [VELOCITÀ].*

[TOTALE]: Il tempo dal punto di inizio al punto di destinazione.*

* Calcolato in base al valore della colonna [VELOCITÀ].

4.16 Come riavviare o annullare la navigazione verso un punto

4.16.1 Come riavviare la navigazione verso un punto

Quando si naviga verso un punto, è possibile riavviare la navigazione verso il punto dalla posizione corrente.

Quando si vira per evitare un'ostacolo oppure in caso di deriva dell'imbarcazione, è possibile andare fuori rotta come mostrato dalla linea 1 nella figura. Se non occorre riprendere la rotta originale, è possibile riprendere la navigazione verso il punto direttamente dalla posizione corrente, come illustrato dalla linea 2 nella figura.

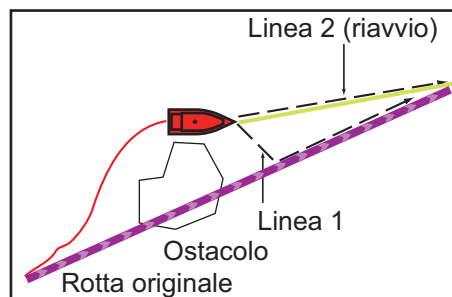

Sono previsti due metodi per riprendere la navigazione:

Dalla barra di navigazione

Toccare il pulsante [Riavvio] nella barra di navigazione.

Dal menu a popup

1. Toccare la linea viola o la linea gialla della rotta per visualizzare il menu popup.
2. Toccare [Riavvio]. La posizione di inizio della rotta si sposta nella posizione corrente.

4.16.2 Come annullare la navigazione verso un punto

Dalla barra di navigazione

Toccare il pulsante [STOP] nella barra di navigazione.

Dal menu a popup

1. Toccare la linea viola o la linea gialla della rotta per visualizzare il menu popup.
2. Toccare [Stop Nav]. La posizione di inizio della rotta si sposta nella posizione corrente.

Per impostare la rotta, la linea gialla, le linee XTE e l'area di arrivo vengono cancellati dallo schermo.

Dal menu a scorrimento

Aprire il menu a scorrimento, quindi toccare [Ferma Nav].

4.17 Confini

I confini possono essere contrassegnati ovunque sullo schermo del plotter cartografico e possono essere utilizzati per indicare una posizione netta, le aree proibite, ecc. I confini possono essere visualizzati o nascosti e modificati. Inoltre, è possibile impostare un allarme audiovisivo per avvisare quando l'imbarcazione si avvicina a un confine.

È possibile importare i confini creati con il software marino TIMEZERO.

4.17.1 Come creare un confine

Un confine è disponibile in tre forme: area, cerchio, linea. Un confine può essere memorizzato nel database dell'unità e condiviso su un "cloud" (necessaria connessione internet) e la rete locale.

Metodo 1: Come creare un confine sullo schermo

1. Toccare la posizione in cui si desidera posizionare un confine.
2. Toccare [Nuovo Limite] sulla finestra popup.
3. Toccare [Area], [Cerchio] o [Linea] come opportuno. Un'icona corrispondente al tipo di confine selezionato appare nella posizione selezionata al punto 1.
4. Effettuare una delle seguenti operazioni in base al tipo di confine selezionato.

Area di confine

- 1) Toccare la posizione per il punto successivo dell'area. Viene disegnata una linea gialla tra la posizione iniziale e la seconda posizione.
- 2) Toccare la posizione per il punto successivo dell'area. Ripetere l'operazione per completare l'area. È possibile trascinare un'icona per modificare la posizione di un punto.

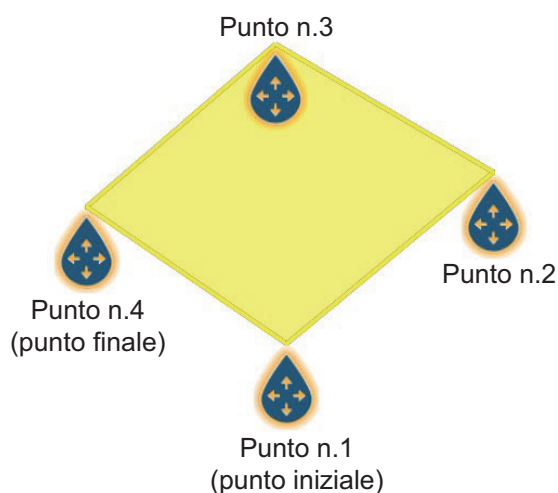

- 3) Dopo aver selezionato il punto finale, toccare [Fine Limite] nell'angolo in alto a destra.

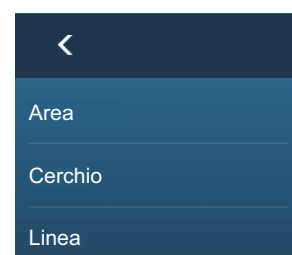

4. PUNTI, LIMITI

Cerchio di confine

- 1) Toccare la posizione per l'area del cerchio. Comparire un cerchio giallo con icone di ridimensionamento. Trascinare le icone per modificare la posizione e il raggio del cerchio.

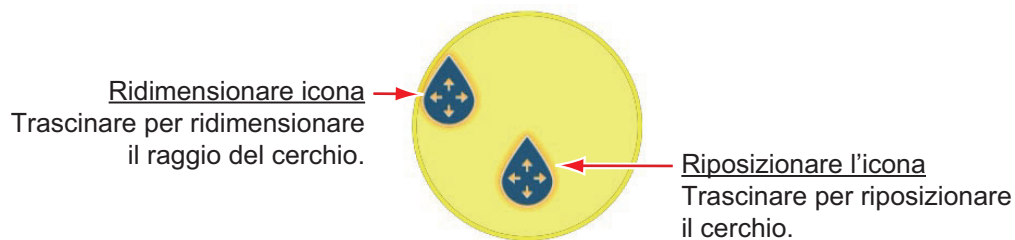

- 2) Dopo aver definito il cerchio, toccare [Fine Limite] nell'angolo in alto a destra.

Linea di confine

- 1) Toccare la posizione per il punto successivo dell'area. Viene disegnata una linea gialla tra la posizione iniziale e la seconda posizione.
- 2) Toccare la posizione per il punto successivo dell'area. Ripetere l'operazione per completare l'area. È possibile trascinare un'icona per modificare la posizione di un punto.

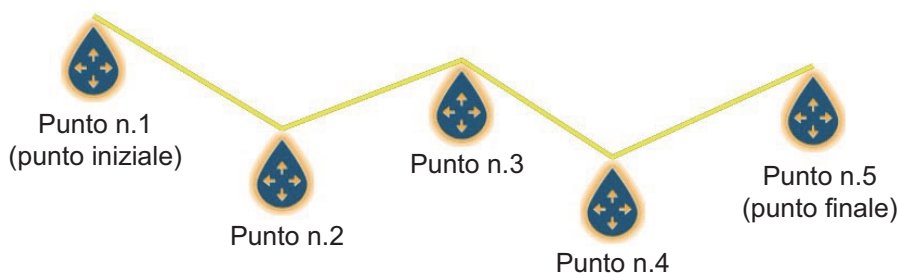

- 3) Dopo aver selezionato il punto finale, toccare [Fine Limite] nell'angolo in alto a destra.

La linea di confine viene posizionata al centro dello schermo.

Metodo 2: Come creare un confine tramite la lista dei Confini

1. Sulla schermata principale, toccare [Liste]→[Confini] per visualizzare la lista [Confini].
2. In alto sullo schermo, toccare [Aggiungi Area] oppure [Aggiungi Linea] a seconda del tipo di confine che si desidera creare.
3. Utilizzare la tastiera software per inserire la latitudine e la longitudine della posizione del punto di partenza, quindi toccare [✓].
Il punto viene inserito al centro della schermata di anteprima.
4. Toccare [Agg. Punto].
5. Inserire la latitudine e la longitudine della posizione del punto successivo, quindi toccare [✓].
Ripetere l'operazione per completare il confine.
6. Toccare [<] sulla barra del titolo per tornare indietro di un livello nel menu.
7. Fare riferimento a sezione 4.17.5 per modificare il confine.
8. Toccare il pulsante chiudi sulla barra titolo per terminare.

4.17.2 Come visualizzare o nascondere tutti i confini

Nel menu Layer, portare [Confini] su [ON] o [OFF].

4.17.3 Come impostare gli attributi confine predefiniti

È possibile impostare il colore, il tipo di linea e la trasparenza dei confini sul menu [Punti e Limiti].

1. Dalla schermata principale, toccare [Settaggi] → [Punti e Limiti]. Scorrere per trovare la sezione [CONFINI].

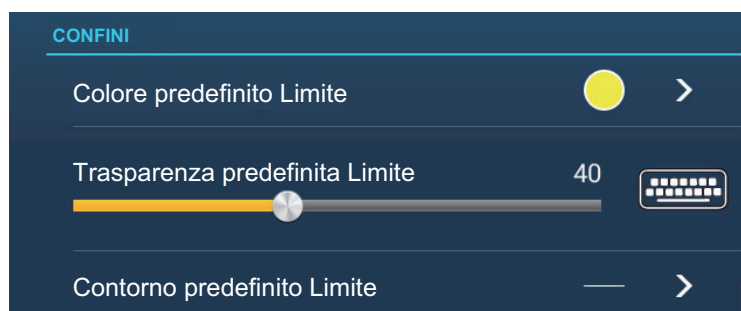

2. Toccare [Colore predefinito Limite].

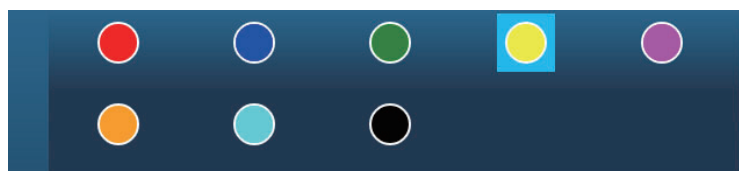

3. Toccare il colore desiderato e quindi [<] sulla barra del titolo per tornare indietro di un livello nel menu.
4. Per modificare la trasparenza del confine, regolare la barra di scorrimento su [Trasparenza predefinita Limite].
5. Toccare [Contorno predefinito Limite].

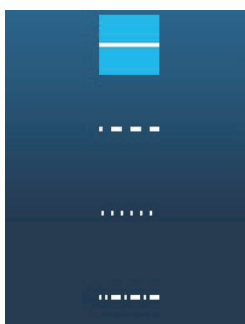

6. Toccare il tipo di linea desiderato.
7. Toccare il pulsante di chiusura nella parte superiore dello schermo per terminare.

4.17.4 Lista confini

I confini sono memorizzati nella lista [Confini]. Dalla lista è possibile trovare le informazioni relative ai confini e modificare i confini. Per ciascun confine creato vengono memorizzati i seguenti dati.

- Nome confine
- Commento confine
- Colore confine
- Tipo di linea confine
- Trasparenza confine
- Stato allarme
- Distanza dalla propria imbarcazione
- Latitudine e longitudine posizione confine (solo cerchio)
- Area confine (solo cerchio)

Come visualizzare la lista dei confini

1. Sulla schermata principale, toccare [Liste]→[Confini] per visualizzare la lista [Confini].

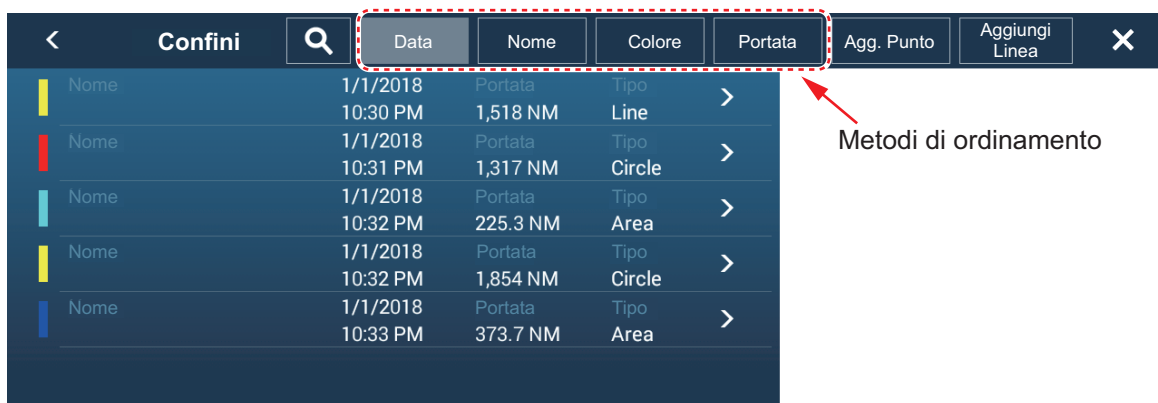

2. Per ordinare l'elenco, procedere come segue.

Metodo di ordinamento lista

[Data]: Ordina per data

[Nome]: Ordina per nome

[Colore]: Ordina per colore

[Portata]: Ordina per portata dalla propria imbarcazione

Come cercare i confini

I confini possono essere ricercati inserendo il nome, le lettere e il colore.

Ricerca per nome

- 1) Toccare la lente di ingrandimento nella parte superiore dello schermo.

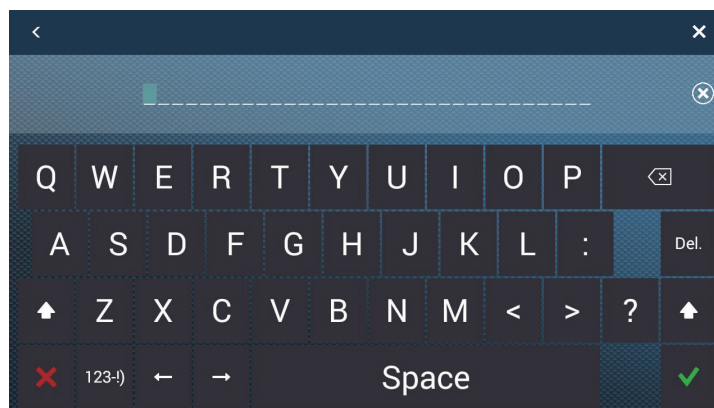

- 2) Inserire il nome (2-3 caratteri) del confine da ricercare, quindi toccare [✓]. I confini corrispondenti al nome immesso compaiono nella lista.

Ricerca alfabetica

- 1) Toccare [Nome] all'inizio della lista.
- 2) Toccare la lettera per avviare la ricerca.

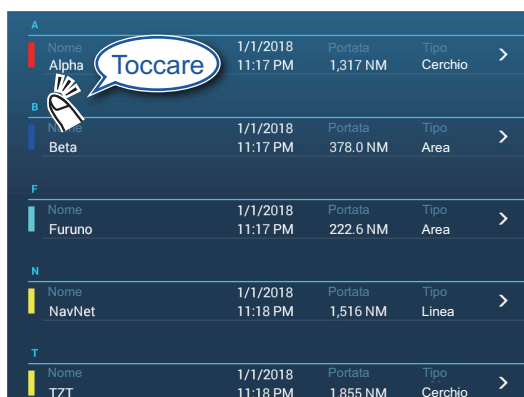

Viene visualizzata la schermata della ricerca alfabetica e mostrate, in blu, le lettere disponibili per la ricerca.

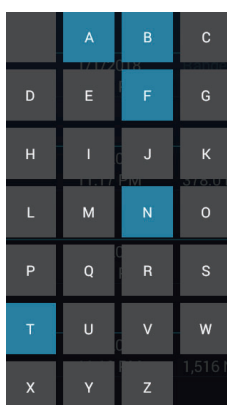

- 3) Toccare la lettera per avviare la ricerca. La lista viene ordinata in base alla lettera selezionata in alto sullo schermo.

4. PUNTI, LIMITI

Ricerca per colore

- 1) Toccare [Colore] all'inizio della lista.
- 2) Toccare il colore per avviare la ricerca.

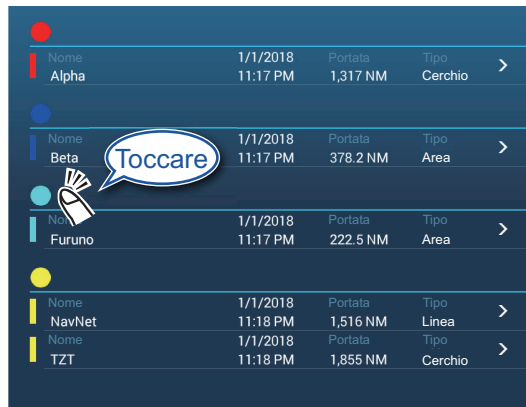

Viene visualizzata la schermata della ricerca per colore e mostrati i colori disponibili per la ricerca. Le lettere sotto le quali sono memorizzati i confini sono indicate in blu.



- 3) Toccare il colore per avviare la ricerca.
La lista viene ordinata in base al colore selezionato in alto sullo schermo.

- Per trovare le informazioni relative a un confine o modificare un confine, toccare la voce corrispondente nella lista.

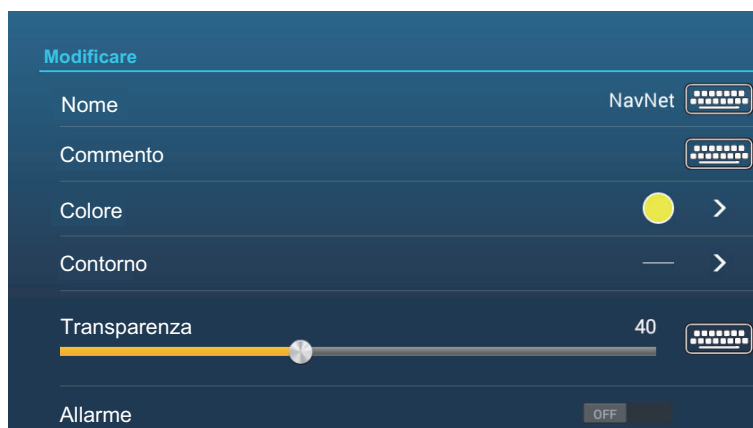

Schermata Modifica per il confine tipo area o linea



Schermata Modifica per il confine tipo cerchio

- Toccare la voce corrispondente (latitudine, longitudine, solo cerchio), il raggio (solo cerchio), il nome, il commento, il colore, il contorno, la trasparenza per modificare i dati.
- Toccare il pulsante chiudi sulla barra titolo per terminare.

4.17.5 Come modificare i confini

I confini su schermo possono essere modificati come descritto in questa sezione.

Nota: Il confine dell'intera area deve essere presente sullo schermo perché possa essere visualizzato. Ingrandire per adattare il confine allo schermo.

Come modificare un confine sullo schermo

- Toccare il confine da modificare per visualizzare il menu popup.

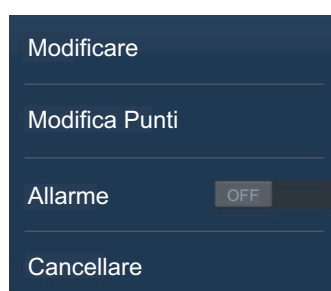

4. PUNTI, LIMITI

2. Toccare [Modifica] per visualizzare la schermata Modifica.

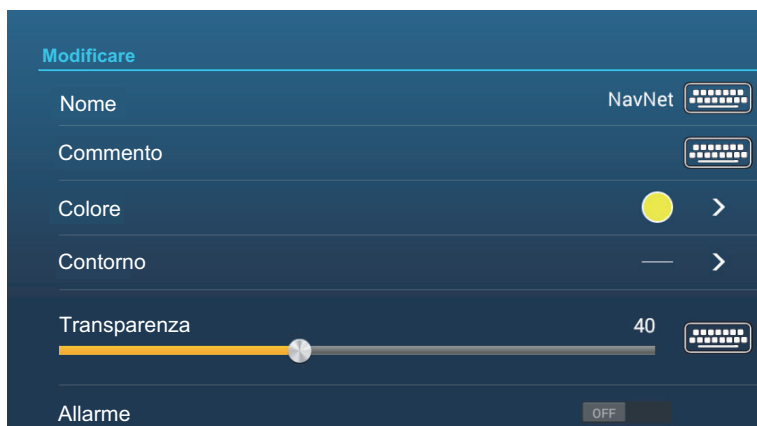

Schermata Modifica per il confine tipo area o linea





Schermata Modifica per il confine tipo cerchio

Per modificare un cerchio, andare al punto 3 oppure per modificare una linea o un'area, andare al punto 7.

3. Per cambiare posizione al cerchio, toccare [Lat Lon].
4. Utilizzare la tastiera software per immettere la nuova posizione, quindi toccare [✓].
5. Per modificare il raggio del cerchio, toccare [Raggio].
6. Utilizzare la tastiera software per immettere il nuovo raggio, quindi toccare [✓].
7. Per cambiare il nome, toccare [Nome].
8. Immettere il nuovo nome, quindi toccare [✓].
9. Per modificare il commento, toccare [Commento].
10. Immettere il nuovo commento, quindi toccare [✓].
11. Per cambiare il colore, toccare [Colore].
12. Toccare il colore desiderato, toccare [✓], quindi toccare [<] sulla barra del titolo per tornare indietro di un livello nel menu.
13. Per modificare il tipo di linea, toccare [Contorno].
14. Toccare il tipo di linea desiderato, toccare [✓], quindi toccare [<] sulla barra del titolo per tornare indietro di un livello nel menu.
15. Per modificare la trasparenza del confine, toccare [Trasparenza].
16. Regolare la barra cursore in corrispondenza di [Trasparenza] oppure inserire il valore desiderato con la tastiera software in corrispondenza di [Trasparenza].
17. Toccare il pulsante chiudi sulla barra titolo per terminare.

Come modificare i confini collettivamente tramite la lista Confini

L'icona  nella barra titolo sulla lista [Confini] consente di modificare i confini collettivamente.

1. Sulla schermata principale, toccare [Liste]→[Confini] per visualizzare la lista [Confini].
2. All'inizio della lista, scegliere come ordinare i confini.
3. Toccare l'icona . Nella lista di esempio seguente i confini sono ordinati per nome.

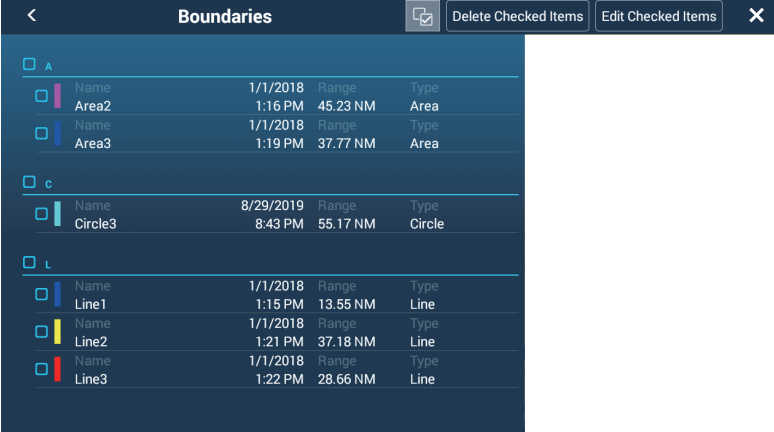

| | Name | Range | Type |
|---|---------|----------------------------|--------|
| A | Area2 | 1:16 PM 45.23 NM | Area |
| | Area3 | 1:19 PM 37.77 NM | Area |
| c | Circle3 | 8/29/2019 8:43 PM 55.17 NM | Circle |
| L | Line1 | 1/1/2018 1:15 PM 13.55 NM | Line |
| | Line2 | 1/1/2018 1:21 PM 37.18 NM | Line |
| | Line3 | 1/1/2018 1:22 PM 28.66 NM | Line |

4. Inserire un segno di spunta (✓) nella casella di controllo del confine da modificare oppure selezionare un titolo di ricerca per modificare tutti i confini con quel titolo. Ad esempio, nella lista [Confini] sopra riportata, selezionare “F” per modificare tutti i confini il cui nome inizia con “F”.
5. Sulla barra titolo, toccare [Modificare Item Controllati].



6. Per modificare il nome, il commento, il colore o l'icona, toccare l'elemento desiderato e apportare le modifiche necessarie.
7. Toccare [Salva e Chiudi] per salvare le modifiche e chiudere la lista.

4.17.6 Come aggiungere un punto a un confine

È possibile aggiungere punti a un confine tipo linea o area.

1. Toccare il confine al quale si desidera aggiungere un punto.
2. Toccare [Modifica Punti] sul menu popup. Le icone vengono visualizzate sul confine.

4. PUNTI, LIMITI

3. Toccare la posizione dove aggiungere un punto e in quella posizione comparire un'icona. Se necessario, trascinare l'icona per riposizionare il nuovo punto.
4. Toccare [Fine Limite] nell'angolo in alto a destra per terminare.

4.17.7 Come spostare un punto su un confine

È possibile spostare un punto su un confine utilizzando due metodi, sullo schermo o dalla lista [Confini].

Come spostare un punto sullo schermo

1. Toccare il confine al quale si desidera aggiungere un punto.
2. Toccare [Modifica Punti] sul menu popup.
Le icone vengono visualizzate sul confine.
3. **Per il confine tipo area o linea:** Trascinare l'icona alla nuova posizione.
Per il confine tipo cerchio: Trascinare l'icona "ridimensiona" o "riposiziona" alla nuova posizione.
4. Toccare [Fine Limite] nell'angolo in alto a destra per terminare.

Come spostare un punto dalla schermata Modifica

1. Toccare il confine al quale si desidera aggiungere un punto.
2. Toccare [Modifica] nel menu popup per visualizzare il relativo menu.
3. Toccare [Modifica Punti] per visualizzare la schermata [Dettagli Confine].
4. Toccare il punto di cui si desidera cambiare posizione per visualizzare la schermata [Posizione].
5. Toccare [Lat Lon] per visualizzare la tastiera software.
6. Utilizzare la tastiera software per immettere la nuova posizione, quindi toccare [✓].
7. Toccare il pulsante chiudi sulla barra titolo per terminare.

4.17.8 Come eliminare un punto da un confine tipo linea o area

È possibile eliminare un punto da un confine tipo linea o area.

1. Toccare il confine tipo linea o area interessato.
2. Toccare [Modifica Punti] sul menu popup.
Le icone vengono visualizzate sul confine.
3. Toccare l'icona appartenente al punto da cancellare quindi toccare l'indicazione [Cancellare].
4. Toccare [Fine Limite] nell'angolo in alto a destra per terminare.

4.17.9 Come impostare un allarme per un confine

Come impostare un allarme audiovisivo quando l'imbarcazione si avvicina a un confine entro la distanza specificata.

1. Aprire il menu [Allarme], quindi trovare e impostare [Zona Allarme propria Barca] su [ON].
2. Toccare [Avviso Zona Allarme propria Barca] per visualizzare la tastiera software.

3. Immettere la distanza per l'allarme, quindi toccare [✓]. Quando l'imbarcazione si trova entro questa distanza dal confine, viene emesso l'allarme audiovisivo.
 4. Toccare il pulsante chiudi sulla barra titolo.
 5. Sul plotter cartografico toccare il confine per il quale si desidera impostare l'allarme; compare un menu popup.
 6. Impostare [Allarme] su [ON]. Si noti che l'allarme per un confine può essere attivato/disattivato dalla schermata Modifica.
- Quando l'imbarcazione si trova entro la distanza impostata al punto 3, viene tracciata una linea nera tratteggiata tra l'icona della propria imbarcazione e il confine come illustrato nella figura seguente.

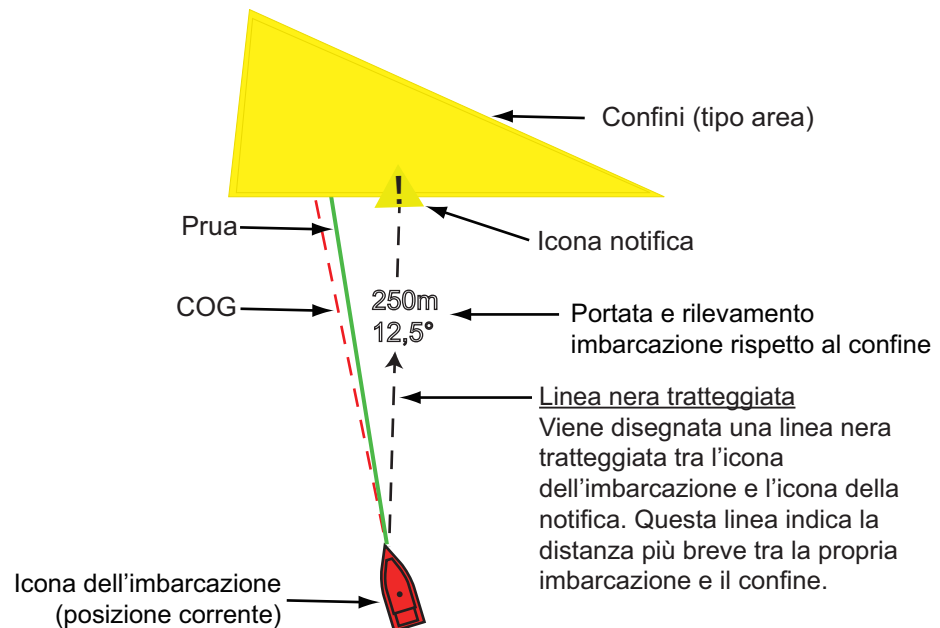

- Nella barra di stato nella parte superiore dello schermo viene visualizzato il messaggio "Zona di allarme vicina: Area" (o cerchio, o linea) e l'allarme acustico si attiva. L'allarme acustico può essere disattivato toccando la barra di stato.
- Il confine viene evidenziato.
- Viene disegnata una linea nera tratteggiata tra l'icona della propria imbarcazione e l'icona della notifica. Questa linea indica la distanza più breve tra la propria imbarcazione e il confine.
- La portata e rilevamento al confine vengono sovrapposti alla linea nera.
- Se la casella dati contiene la voce [Zona di allarme confine], la distanza al confine viene visualizzata nella casella dati, come nell'esempio sotto riportato.

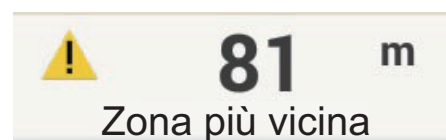

In caso di aree e cerchi, quando l'imbarcazione entra nel confine, il confine diventa rosso e lampeggia. Inoltre, nella barra di stato, compare il messaggio "Nella Zona Allarme: Area" (o cerchio) e l'allarme acustico si attiva.

Nel caso di una linea, quando l'imbarcazione attraversa la linea, oltre al messaggio di notifica, sulla barra di stato compare il messaggio "Linea di delimitazione attraversata" e si attiva l'allarme acustico.

4.17.10 Come trovare il numero di punti di confine utilizzati

Aprire la schermata principale, quindi toccare [Settaggi]→[Generale]. Cercare [Aree e Linee] e [Cerchi] nella sezione [DATI USATI]. Nell'esempio seguente, sono stati utilizzati tre aree/linee e due cerchi.



| DATI USATI | |
|---------------|---------------|
| Punti | 9 / 30000 |
| Rotte | 1 / 200 |
| Aree e linee | 3 / 100 |
| Cerchi | 2 / 100 |
| Foto | 0 / 1000 |
| Catture | 0 / 1000 |
| Punti Traccia | 13794 / 30000 |

4.17.11 Come visualizzare un confine al centro dello schermo

Procedere come indicato di seguito per spostare un confine al centro dello schermo.

1. Sulla schermata principale, toccare [Liste]→[Confini] per visualizzare la lista [Confini].
2. Toccare il confine che si desidera posizionare al centro dello schermo.
3. Toccare [Trova sulla Carta].

Viene visualizzata la schermata del plotter cartografico con il confine selezionato al centro dello schermo.

4.17.12 Come eliminare i confini

Come eliminare un confine su schermo

Toccare una linea di confine per visualizzare il menu popup. Toccare [Cancellare] per eliminare la linea dallo schermo.

Come eliminare un confine tramite la relativa lista

1. Aprire la schermata principale, quindi toccare [Liste]→[Confini].
2. Toccare il confine da eliminare.
3. Toccare [Cancellare].
4. Toccare il pulsante chiudi sulla barra titolo per chiudere il menu.

Come eliminare i confini collettivamente tramite la lista Confini

L'icona  nella barra titolo sulla lista [Confini] consente di eliminare i confini collettivamente.

1. Sulla schermata principale, toccare [Liste]→[Confini] per visualizzare la lista [Confini].
2. All'inizio della lista [Confini], scegliere come ordinare i confini.

3. Toccare l'icona . Nella lista di esempio seguente i confini sono ordinati per nome.

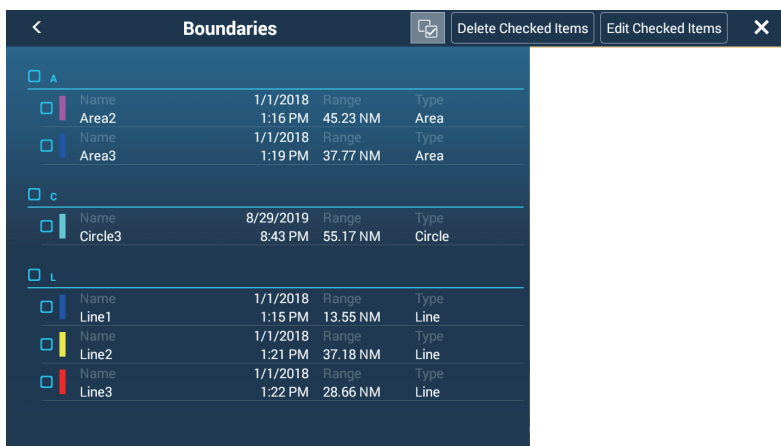

| | Name | Range | Type |
|--------------------------|---------|----------------------------|--------|
| A | | | |
| <input type="checkbox"/> | Area2 | 1/1/2018 1:16 PM 45.23 NM | Area |
| <input type="checkbox"/> | Area3 | 1/1/2018 1:19 PM 37.77 NM | Area |
| C | | | |
| <input type="checkbox"/> | Circle3 | 8/29/2019 8:43 PM 55.17 NM | Circle |
| L | | | |
| <input type="checkbox"/> | Line1 | 1/1/2018 1:15 PM 13.55 NM | Line |
| <input type="checkbox"/> | Line2 | 1/1/2018 1:21 PM 37.18 NM | Line |
| <input type="checkbox"/> | Line3 | 1/1/2018 1:22 PM 28.66 NM | Line |

4. Inserire un segno di spunta (✓) nella casella di controllo del confine da eliminare oppure selezionare un titolo di ricerca per eliminare tutti i confini con quel titolo. Ad esempio, nella lista [Confini] sopra riportata, selezionare "L" per modificare tutti i confini il cui nome inizia con "L".
5. Sulla barra titolo, toccare [Cancellare Item Controllati]. Un messaggio chiede se si desidera cancellare i confini selezionati. Toccare [OK] per eliminare i confini.

Come eliminare tutti i confini

1. Aprire la schermata principale, quindi toccare [Settaggi]→[Punti e Limiti].
2. Toccare [Cancella tutti gli oggetti utente]. Compare il messaggio "Sicuro di voler cancellare tutti gli oggetti Utente (mark, rotte, bordi, ...) da questo apparato e da tutti gli apparati in rete? Se la sincronizzazione cloud è abilitata, verranno anche rimossi tutti gli oggetti utente da qualsiasi dispositivo collegato allo stesso account TIMEZERO. Questa azione non può essere annullata."
3. Toccare [OK].
4. Toccare il pulsante chiudi sulla barra titolo per chiudere il menu.

Pagina lasciata intenzionalmente vuota.

5. ROTTE

5.1 Che cosa è una rotta?

Per navigare da un punto all'altro è necessario modificare la rotta più volte. La linea che collega due punti qualsiasi di un viaggio è denominata "tratto" e il totale dei tratti di un viaggio è denominato "rotta". Durante la manovra lungo una rotta, il NavNet TZtouch3 passa automaticamente al punto successivo della rotta e fornisce le informazioni per la manovra, come direzione e distanza da un punto.

L'apparecchiatura è in grado di memorizzare 200 rotte, con un massimo di 500 punti per rotta. Con molte rotte su schermo, la visualizzazione può risultare confusa. Per evitare questo inconveniente, le rotte non attive vengono ridotte e contrassegnate con l'icona "rotta in attesa", immagine seguente.



Una volta creata una rotta, è possibile percorrerla. Una rotta utilizzata per la navigazione è denominata "rotta attiva". Durante la navigazione di una rotta, il tratto attualmente navigato viene visualizzato come linea viola continua con diverse frecce in movimento che si spostano nella direzione da seguire. I tratti di rotta navigati sono contrassegnati con una linea grigio chiaro.

Le rotte sullo schermo possono essere modificate dal menu popup. Sono disponibili le seguenti funzioni di modifica:

- Inserire i punti in una rotta
- Spostare i punti in una rotta
- Eliminare i punti da una rotta
- Estendere una rotta
- Ricercare informazioni su una rotta
- Eliminare una rotta
- Riprendere la navigazione dopo aver impostato una nuova rotta
- Seguire una rotta nella direzione inversa

Nota: Le rotte attive possono essere condivise con altre unità NavNet TZtouch3 attraverso la LAN. I dati vengono condivisi automaticamente e non è richiesto alcun intervento dell'operatore.

5.2 Come creare una rotta

5.2.1 Come creare una rotta selezionando le posizioni

1. Sullo schermo del plotter cartografico, toccare la posizione per il primo punto della rotta per visualizzare il menu popup.
2. Toccare [Nuova rotta]. Nella posizione selezionata appare il marker della bandiera (☐) e, in alto sullo schermo, la casella delle informazioni rotta.
3. Toccare il successivo punto della rotta. Una linea azzurra con una freccia collega il punto della rotta precedente e il punto della rotta successivo. La freccia punta nella direzione del flusso della rotta.
4. Toccare il successivo punto della rotta. Ripetere questa operazione per inserire tutti i punti della rotta. La casella delle informazioni rotta mostra la portata e il rilevamento dei punti, la distanza alla destinazione finale e il tempo restante all'ultimo punto.

| | |
|--------------------|---------------|
| Lat | N 44°16.618' |
| Lon | E 174°11.510' |
| Portata | 15.99 NM |
| Direzione | 356.4 ° R |
| Nuovo Punto | |
| Vai a | |
| Nuova Rotta | |
| Nuovo Limite > | |
| Marea | |
| Informazioni carta | |
| Muovere Barca | |

Barra di navigazione

- RNG: Portata tra i due ultimi punti
- DTA: Distanza all'arrivo
- BRG: Rilevamento tra i due ultimi punti
- TTA: Tempo all'arrivo

| | | | | | | | |
|-----|----------|-----|---------|-----|----------|-----|--------|
| RNG | 32.37 NM | BRG | 115.5 ° | DTA | 100.3 NM | TTA | 20h03' |
|-----|----------|-----|---------|-----|----------|-----|--------|

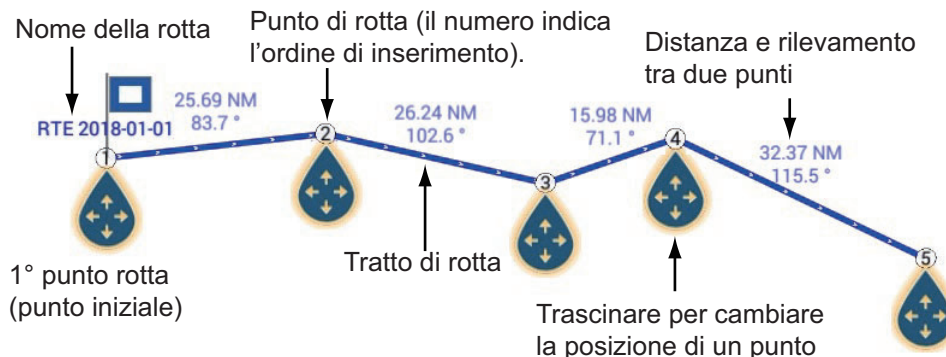

5. In corrispondenza dell'ultimo punto della rotta, toccare [Fine Rotta] nell'angolo superiore destro dello schermo per completare la rotta.
6. Si apre la finestra per l'inserimento del nome della rotta. Inserire il nome della rotta, quindi toccare [✓] per confermare. La casella delle informazioni rotta mostra la portata, il tempo restante, l'ora di arrivo prevista e il SOG all'ultimo waypoint.

Nota 1: La rotta creata sopra è denominata "rotta inattiva". Quando si crea una nuova rotta o si tocca un'altra rotta, quella rotta diventa una "rotta in attesa".



Nota 2: I punti utilizzati per creare una rotta con il metodo sopra indicato non vengono salvati nella lista [Punti].

5.2.2 Come creare una rotta con punti

È possibile creare una rotta con i punti (inclusi i marker evento) precedentemente inseriti.

1. Toccare un punto per visualizzare il menu popup.
2. Toccare [Nuova rotta]. Il marker della bandiera seguente appare in corrispondenza del punto. Nella posizione selezionata appare il marker della bandiera e, in alto sullo schermo, la casella delle informazioni rotta.



| | |
|-------------|---------------|
| Lat | N 44°37.767' |
| Lon | E 171°59.266' |
| Portata | 13.98 NM |
| Direzione | 59.9 ° |
| Vai a | |
| Muovere | |
| Nuova Rotta | |
| Modificare | |
| Cancellare | |

3. Toccare il punto per il successivo punto di rotta. Una linea azzurra con una freccia collega il punto precedente e il punto della rotta successivo. La freccia punta nella direzione del flusso della rotta.
4. Toccare il punto che deve essere il successivo punto della rotta. Ripetere questa operazione per inserire tutti i punti della rotta. La casella delle informazioni rotta mostra la portata e il rilevamento dei punti, la distanza alla destinazione finale e il tempo restante all'ultimo punto.

Barra di navigazione

- RNG: Portata tra i due ultimi punti
- DTA: Distanza all'arrivo
- BRG: Rilevamento tra i due ultimi punti
- TTA: Tempo all'arrivo

| | | | | | | | |
|-----|----------|-----|---------|-----|----------|-----|--------|
| RNG | 22.26 NM | BRG | 112.5 ° | DTA | 60.05 NM | TTA | 12h01' |
|-----|----------|-----|---------|-----|----------|-----|--------|

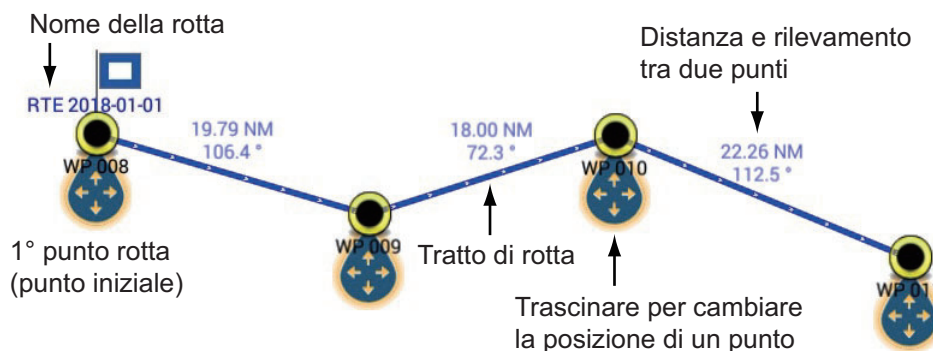

5. In corrispondenza dell'ultimo punto della rotta, toccare [Fine Rotta] nell'angolo superiore destro dello schermo per completare la rotta.
6. Si apre la finestra per l'inserimento del nome della rotta. Inserire il nome della rotta, quindi toccare [✓] per confermare. La casella delle informazioni rotta mostra la portata, il tempo restante, l'ora di arrivo prevista e il SOG all'ultimo waypoint.

Nota: La rotta creata sopra è denominata "rotta inattiva". Quando si crea una nuova rotta o si tocca un'altra rotta, quella rotta diventa una "rotta in attesa".

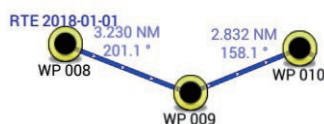

Rotta inattiva



Rotta in attesa

5.2.3 Come creare una rotta dalla lista punti

1. Aprire la schermata principale, quindi toccare [Liste] → [Punti].
2. Toccare il punto che sarà il primo punto della rotta.
3. Toccare [Aggiungi una Rotta], quindi toccare [<] sulla barra del titolo per tornare indietro di un livello nel menu.
4. Ripetere le operazioni descritte ai punti 2-3 per inserire tutti i punti necessari. La rotta viene tracciata sulla schermata di anteprima sul lato destro.
5. Toccare il pulsante chiudi sulla barra titolo per chiudere la lista [Punti].

5.3 Come modificare una rotta

5.3.1 Come inserire un punto della rotta in una rotta

È possibile inserire un nuovo punto della rotta in un tratto della rotta con la seguente procedura.

1. Toccare una posizione su un tratto della rotta per inserire un punto della rotta.
2. Toccare [Inserire] sul menu popup. Il simbolo della bussola indica la posizione selezionata. Il punto della rotta viene numerato in base alla relativa posizione nella rotta e i punti della rotta successivi vengono rinumerati.

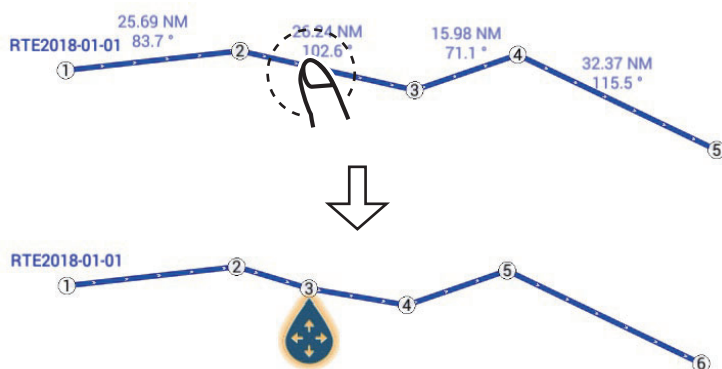

| | |
|---------------|---------------|
| Lat | N 44°16.769' |
| Lon | E 175°01.888' |
| Portata | 131.0 NM |
| Direzione | 6.1 ° R |
| Avviare NAV | |
| Inizia da Qui | |
| Inverso | |
| Inserire | |
| Esteso | |
| Cancellare | |
| Modificare | |

3. Toccare [Fine Movimento] nell'angolo superiore destro dello schermo.

5.3.2 Come spostare un punto della rotta

È possibile spostare un punto su una rotta con la seguente procedura.

1. Toccare un punto della rotta per visualizzare il menu popup. Ad esempio, il punto n.3 nella figura seguente verrà spostato.

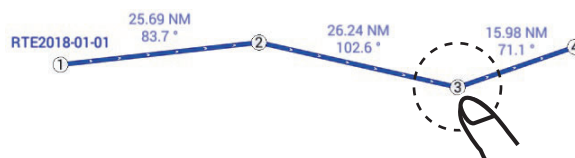

2. Toccare [Muovere]. Il punto della rotta selezionato viene evidenziato.

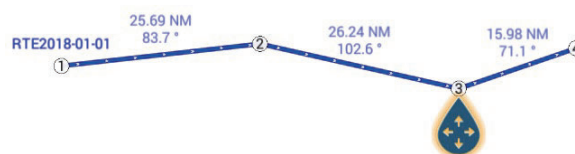

3. Spostare il punto della rotta nella nuova posizione trascinando il punto o toccando la nuova posizione.



4. Toccare [Fine Movimento] nell'angolo superiore destro dello schermo.

| | |
|-------------|---------------|
| Lat | N 44°13.713' |
| Lon | E 175°22.723' |
| DTA | 51.94 NM |
| TTA | 10h23' |
| Avviare NAV | |
| Muovere | |
| Vai a | |
| Modificare | |
| Cancellare | |

5.3.3 Come eliminare un punto (incluso un punto della rotta) in una rotta

È possibile eliminare un punto in una rotta.

1. Toccare il punto per visualizzare il menu popup.
2. Toccare [Cancellare]. Il punto selezionato viene eliminato e i successivi punti della rotta vengono rinumerati.

Nota: Se il punto toccato all'operazione 1 è un'icona punto, viene cancellata solo l'icona. Per cancellare il punto della rotta, ripetere le operazioni in 1 e 2.

5.3.4 Come estendere una rotta

È possibile estendere una rotta a partire dall'ultimo punto di rotta.

1. Toccare un tratto della rotta per visualizzare il menu popup.
2. Toccare [Esteso].
3. Toccare una posizione. Una linea azzurra con una freccia collega l'ultimo punto della rotta alla posizione selezionata.
4. Ripetere l'operazione al punto 3 per inserire più punti della rotta, se necessario.
5. In corrispondenza dell'ultimo punto della rotta, toccare [Fine Rotta] nell'angolo superiore destro dello schermo per completare la rotta e salvare la rotta nella lista [Rotte].

5.4 Lista rotte

Le rotte create vengono memorizzate nella lista [Rotte], in cui è possibile modificare o visualizzare i dati della rotta. Per ciascuna rotta in questo elenco vengono salvate le seguenti informazioni:

- Nome della rotta
- Distanza totale rotta
- Colore della rotta
- Commento per la rotta
- Numero (ID) per ciascun punto della rotta
- Rilevamento di virata (al punto della rotta)
- Velocità di rotta pianificata (vedere la sezione 5.15)
- Distanza tra i tratti della rotta e distanza totale
- TTG tra i tratti e TTG totale

Per visualizzare la lista Rotte

1. Sulla schermata principale, toccare [Liste]→[Rotte] per aprire la lista [Rotte].

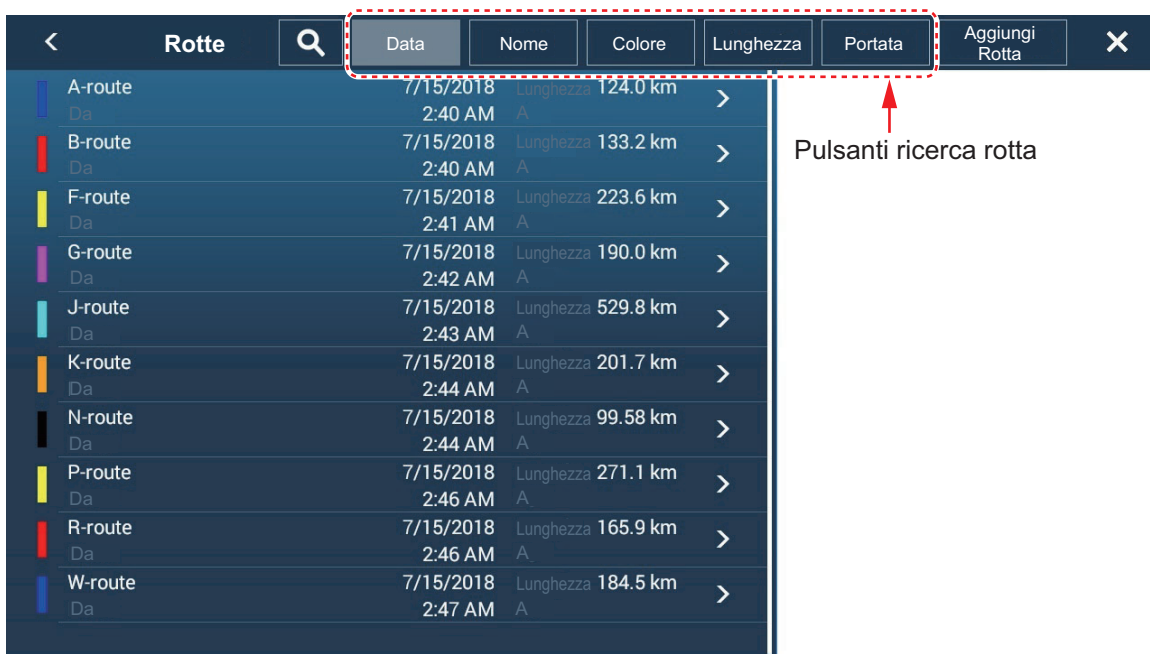

2. Per effettuare la ricerca nella lista, attenersi alla procedura applicabile riportata nelle pagine seguenti.
 - [Data]** Ordina per data registrata dal meno recente al più recente.
 - [Nome]**: Ordina i nomi dei punti in ordine alfabetico.
 - [Colore]**: Ordina per colore
 - [Lunghezza]**: Ordina in base alla lunghezza della rotta, dalla più breve alla più lunga
 - [Portata]**: Ordina in base alla portata dalla propria imbarcazione dalla più vicina alla più lontana.

Come ricercare le rotte

Le rotte possono essere ricercate per stringa di caratteri, nome e colore.

Ricerca per stringa di caratteri

- 1) Toccare la lente di ingrandimento nella parte superiore dello schermo per visualizzare la tastiera software.

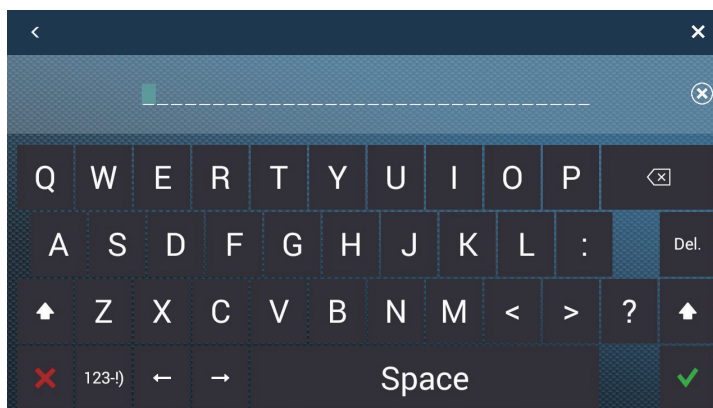

- 2) Inserire ciascuna stringa (il nome completo della rota o 2-3 caratteri), quindi toccare [✓].

La rotta ricercata viene visualizzata nella lista [Rotte].

Ricerca per nome

- 1) Verificare che il metodo di ordinamento selezionato sia [Nome].
- 2) Toccare la lettera appropriata nella lista.

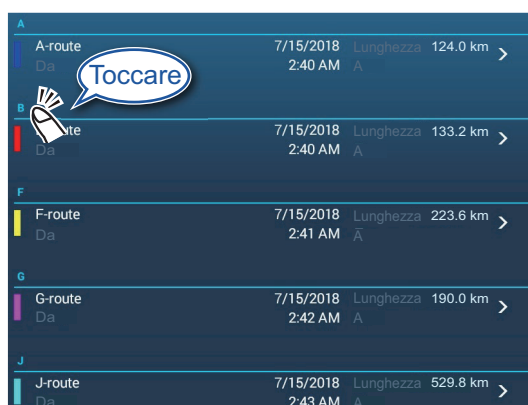

Viene visualizzata la tastiera di ricerca con le possibili lettere di ricerca colorate di blu.

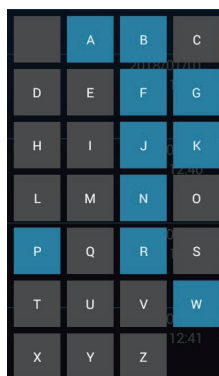

- 3) Toccare la lettera per avviare la ricerca.

5. ROTTE

Ricerca per colore

- 1) Verificare che il metodo di ordinamento selezionato sia [Colore].
- 2) Toccare il colore rotta appropriato.

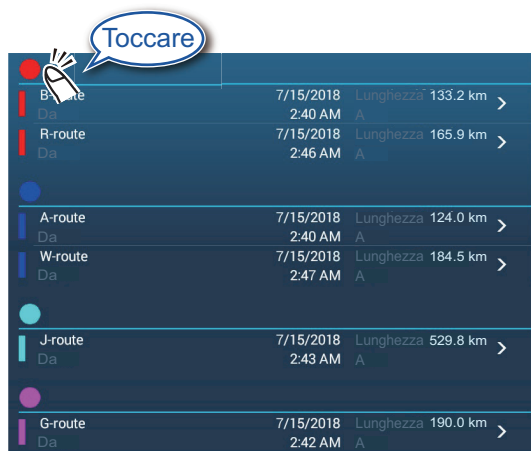

Vengono visualizzate la schermata di ricerca per colore.

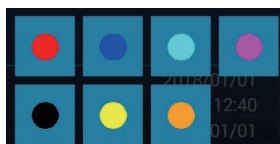

- 3) Toccare il colore per avviare la ricerca. Le rotte corrispondenti al colore toccato vengono visualizzate nella lista [Rotte].
3. Toccare una rotta per visualizzare informazioni dettagliate o per modificarla.

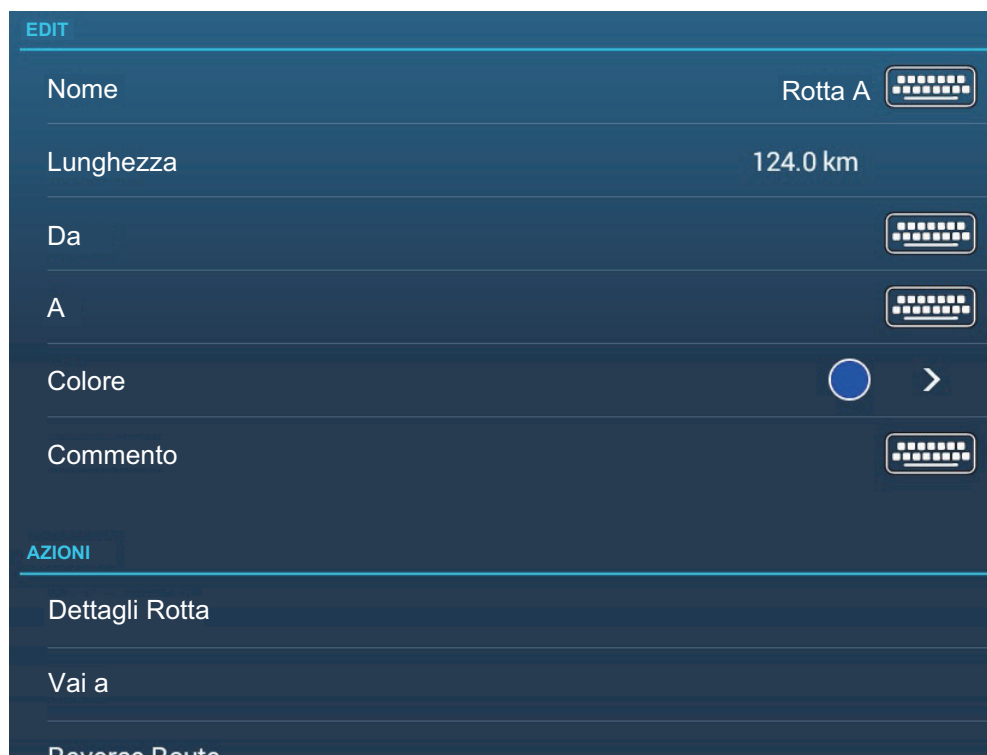

4. Toccare la voce applicabile ([Nome], [Lunghezza], [Da], [A], [Colore], [Commento]) per modificarne il contenuto.

5. Per visualizzare le informazioni dettagliate su una rotta, toccare [Dettagli Rotta].

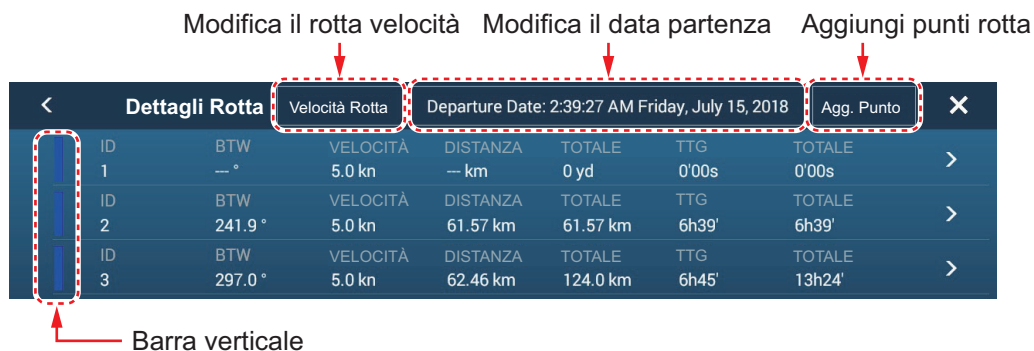

[ID]: N. Punto ([Inizio] o [Vai a])

[BTW]: Rilevamento al punto di destinazione

[VELOCITÀ]: Velocità al punto di destinazione

[DISTANZA]: Distanza dal punto di inizio

[TOTALE]: Distanza totale dal punto di inizio al punto di destinazione

[TTG]*: Tempo per raggiungere il punto di destinazione utilizzando la velocità indicata nella colonna [VELOCITÀ].

[TOTALE]*: Il tempo dal punto di inizio al punto di destinazione.

*Visualizzato solo durante la navigazione di una rotta

Nota: Le informazioni dettagliate possono anche essere visualizzate come segue:

- Dalla schermata principale, toccare [Liste] → [Dettagli Piano di Rotta].
- Toccare una rotta su schermo e quindi [Modifica] → [Dettagli Rotta] nel menu popup.

6. Per modificare una rotta da [Dettagli Rotta], toccare il punto da modificare.

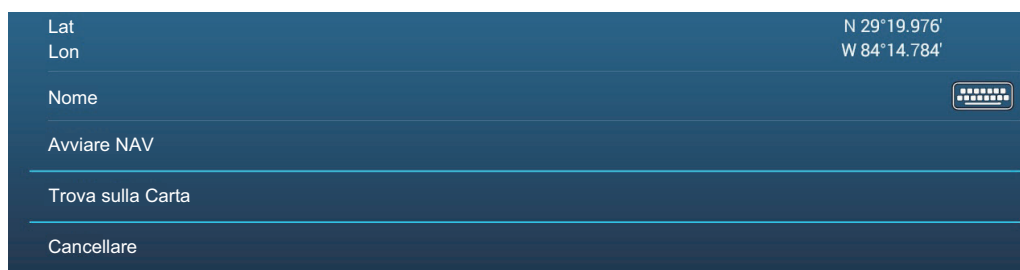

[Lat Lon]: Modifica la latitudine e la longitudine della posizione del cursore.

[Nome]: Modifica il nome del punto

[Avviare Nav]: Avvia la navigazione dal punto selezionato.

[Trova sulla Carta]: Mostra la rotta del punto selezionato al centro della schermata del plotter cartografico.

[Cancellare]: Elimina il punto selezionato. Il comando ritorna alla schermata [Dettagli Rotta] e i punti della rotta vengono rinumerati.

7. Toccare il pulsante chiudi sulla barra titolo per terminare.

Come modificare le rotte collettivamente tramite la lista Rotte

L'icona  nella barra titolo consente di modificare le rotte collettivamente.

1. Dalla schermata principale, toccare [Liste] → [Rotte] per visualizzare la lista [Rotte].
2. Utilizzare i pulsanti di ordinamento per ordinare la lista come desiderato.
3. Toccare l'icona . Nella lista di esempio seguente le rotte sono suddivise per nome.

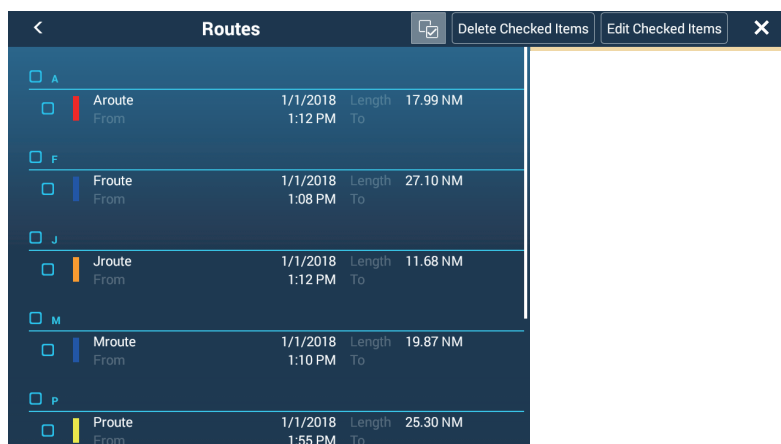

4. Inserire un segno di spunta (✓) nella casella di controllo della rotta da modificare oppure selezionare un titolo di ricerca per modificare tutte le rotte con quel titolo. Ad esempio, nell'elenco [Rotte] sopra riportato, selezionare "A" per cancellare tutte le rotte il cui nome inizia con "A".
5. Sulla barra titolo, toccare [Modificare Item Controllati] per modificare le rotte controllate. Viene visualizzata una schermata simile alla seguente.

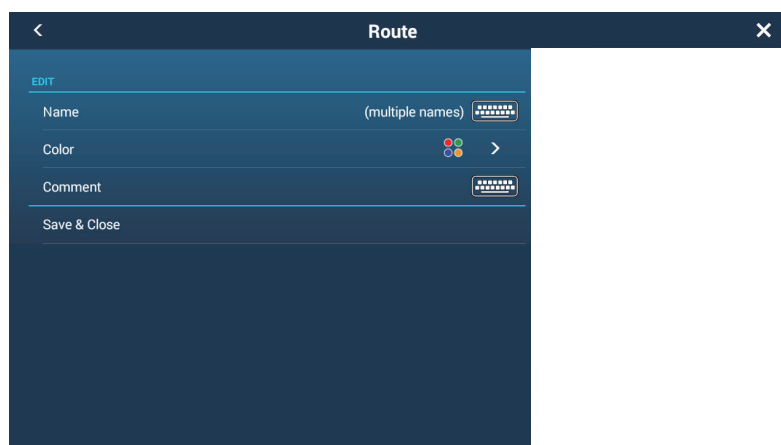

6. Modificare il nome rotta, colore o commento come opportuno.
7. Toccare [Salva e Chiudi] per confermare le modifiche e chiudere la lista.

5.5 Come individuare il numero di rotte create

Aprire la schermata principale, quindi toccare [Settaggi] → [Generale]. Cercare [Rotte] nella sezione [DATI USATI]. Nell'esempio seguente, sono state create 10 rotte su 200.

| DATI USATI | |
|---------------|------------|
| Punti | 7 / 30000 |
| Rotte | 10 / 200 |
| Aree e linee | 2 / 100 |
| Cerchi | 4 / 100 |
| Foto | 6 / 1000 |
| Catture | 2 / 1000 |
| Punti Traccia | 42 / 30000 |

5.6 Come ricercare una rotta sulla carta

È possibile individuare facilmente la posizione di una rotta dalla lista [Rotte]. La rotta selezionata viene inserita al centro della schermata del plotter grafico attiva.

1. Aprire la schermata principale, quindi toccare [Liste].
2. Toccare [Rotte] per aprire la lista [Rotte].
3. Toccare una rotta, quindi toccare [Trova sulla Carta] tra le opzioni disponibili. Il menu si chiude e la rotta selezionata viene visualizzata al centro della schermata del plotter cartografico.

Nota: Se si utilizza una schermata plotter cartografico con visualizzazione a schermo diviso per la ricerca di una rotta sulla carta, la schermata plotter cartografico viene ripristinata a schermo intero e la rotta visualizzata al centro dello schermo.

5.7 Come eliminare una rotta

È possibile cancellare le rotte singolarmente o collettivamente. Non è possibile eliminare una rotta attiva.

5.7.1 Come eliminare una rotta sullo schermo

Toccare un tratto della rotta da eliminare per visualizzare il menu popup, quindi toccare [Cancellare].

Nota: Non è possibile eliminare una rotta attualmente selezionata per la navigazione.

5.7.2 Come eliminare una rotta tramite la lista Rotte

1. Aprire la schermata principale, quindi toccare [Liste] → [Rotte].
2. Toccare la rotta da cancellare quindi toccare [Cancellare]. La rotta scompare sia dallo schermo che dalla lista [Rotte].
3. Toccare il pulsante chiudi sulla barra titolo per terminare.

5.7.3 Come eliminare le rotte collettivamente tramite la lista Rotte

L'icona  nella barra titolo sulla lista [Rotte] consente di cancellare le rotte collettivamente.

1. Sulla schermata principale, toccare [Liste] → [Confini] per visualizzare la lista [Confini].
2. All'inizio dell'elenco [Confini], scegliere come suddividere i confini.
3. Toccare l'icona . Nella lista di esempio seguente le rotte sono suddivise per nome.

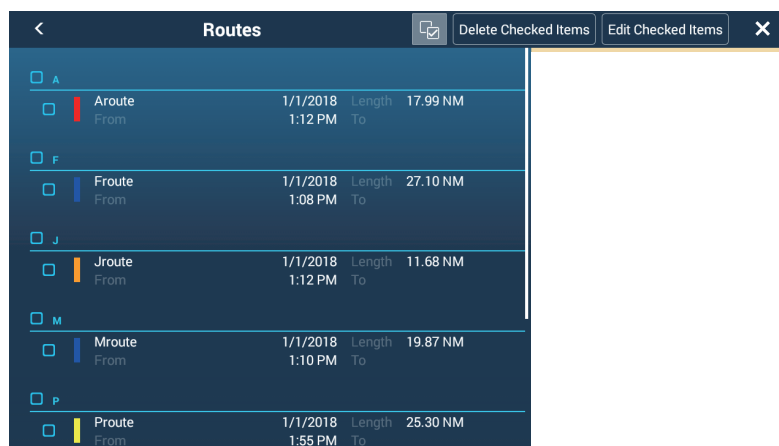

4. Inserire un segno di spunta (✓) nella casella di controllo della rotta da cancellare oppure selezionare un titolo di ricerca per cancellare tutte le rotte con quel titolo. Ad esempio, nell'elenco [Rotte] sopra riportato, selezionare "J" per cancellare tutte le rotte il cui nome inizia con "J".
5. Sulla barra titolo, toccare [Cancellare Item Controllati]. Un messaggio chiede se si desidera cancellare le rotte selezionate. Toccare [OK] per eliminare le rotte.

5.7.4 Come eliminare tutte le rotte

1. Aprire la schermata principale, quindi toccare [Settaggi] → [Punti].
2. Toccare il menu [Cancella tutti gli oggetti utente]. Compare il messaggio "Sicuro di voler cancellare tutti gli oggetti Utente (mark, rotte, bordi, ...) da questo apparato e da tutti gli apparati in rete? Se la sincronizzazione cloud è abilitata, verranno anche rimossi tutti gli oggetti utente da qualsiasi dispositivo collegato allo stesso account TIMEZERO. Questa azione non può essere annullata."
3. Toccare [OK].
4. Toccare il pulsante chiudi sulla barra titolo per terminare.

5.8 Come visualizzare o nascondere tutte le rotte

È possibile visualizzare o nascondere tutte le rotte, (inclusa la casella informazioni rotta). Aprire il menu Layer quindi attivare o disattivare [Rotte] come opportuno.

Nota 1: Non è possibile nascondere la rotta attiva sullo schermo a meno che non si smetta di seguirla.

Nota 2: Le rotte inattive possono essere collocate alla posizione di arrivo o di partenza. Aprire il menu Layer, quindi attivare [Partenza] o [Arrivo] (sotto l'interruttore [Rotte]).

5.9 Come impostare la densità rotte

Se si visualizzano tutte le rotte, lo schermo può risultare eccessivamente ingombro da rotte. Per evitare questa condizione, impostare la densità rotte come illustrato di seguito per limitare il numero di rotte da visualizzare.

1. Sulla schermata principale, toccare [Settaggi] → [Rotte] → [Densità Rotte] per visualizzare le seguenti opzioni menu.

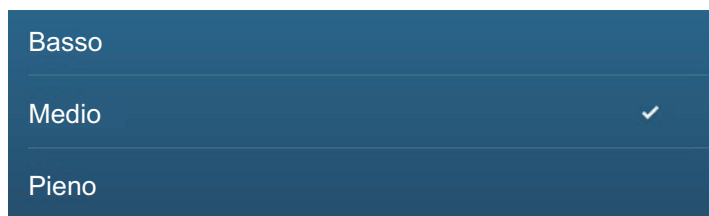

2. Toccare la densità rotte desiderata. [Basso] è la densità rotte minima e [Pieno] visualizza tutte le rotte.
3. Toccare il pulsante chiudi sulla barra titolo per chiudere il menu.

5.10 Come seguire una rotta

Prima di seguire una rotta, accertarsi che il percorso della rotta sia senza ostacoli. Eseguire uno zoom sulla carta per verificare la presenza di pericoli visualizzati in una scala inferiore.

5.10.1 Come seguire una rotta sullo schermo

1. Toccare un tratto della rotta da seguire per visualizzare il menu popup.
2. Toccare [Avviare Nav]. La rotta si presenta simile a quella riportata nell'immagine seguente.



Si verifica quanto segue.

- Il colore della rotta diventa viola e le frecce sulla rotta puntano nella direzione da seguire per la rotta.
- Il punto di destinazione (1° punto rotta) viene evidenziato.
- Una linea viola continua con frecce collega la posizione corrente e i punti sulla rotta. Questa linea indica la rotta impostata. Una linea gialla continua viene disegnata tra la posizione corrente e la destinazione. Questa linea mostra la distanza più breve per raggiungere la destinazione.
- I punti si scambiano in base alla modalità di scambio waypoint impostata nel menu. Per selezionare la modalità, aprire la schermata principale, quindi toccare [Settaggi] → [Rotte] → [Modo cambio WPT]. Selezionare [Cerchio e Linea trasversale], [Cerchio] o [Linea trasversale] come opportuno.
- Appaiono le linee XTE, rosse per il lato sinistro e verdi per il lato destro. È possibile visualizzare o nascondere tali linee e impostarne la larghezza utilizzando [Visualizzazione Linee XTE] e [Valore XTE] rispettivamente nel menu [Rotte].

Nota: Se si desidera ricevere una notifica quando si raggiunge un punto di destinazione, attivare [Notifica Attraversamento Waypoint] in [Rotte] del menu (vedere sezione 5.11.8). Quando si raggiunge un punto di destinazione, viene visualizzato il messaggio "Incrocio waypoint". Per il tempo di arrivo, vedere il sezione 5.11.5.

5.10.2 Come seguire una rotta selezionata dalla lista Rotte

1. Aprire la schermata principale, quindi toccare [Liste] → [Rotte].
2. Toccare la rotta da seguire quindi toccare [Vai a].

Si verifica quanto segue.

- Il colore della rotta diventa viola e le frecce sulla rotta puntano nella direzione da seguire per la rotta.
- Il punto di destinazione (1° punto rotta) viene evidenziato.
- Una linea viola continua con frecce collega la posizione corrente e i punti sulla rotta. Questa linea indica la rotta impostata. Una linea gialla continua viene disegnata tra la posizione corrente e la destinazione. Questa linea mostra la distanza più breve per raggiungere la destinazione.
- I punti si scambiano in base alla modalità di scambio waypoint impostata nel menu. Per selezionare la modalità, aprire la schermata principale, quindi toccare [Settaggi] → [Rotte] → [Modo cambio WPT]. Selezionare [Cerchio e Linea trasversale], [Cerchio] o [Linea trasversale] come opportuno.
- Appaiono le linee XTE, rosse per il lato sinistro e verdi per il lato destro. È possibile visualizzare o nascondere tali linee e impostarne la larghezza utilizzando [Visualizzazione Linee XTE] e [Valore XTE] rispettivamente nel menu [Rotte].

Nota: Se si desidera ricevere una notifica quando si raggiunge un punto di destinazione, attivare [Notifica Attraversamento Waypoint] nel menu [Rotte] (vedere sezione 5.11.8). Quando si raggiunge un punto di destinazione, viene visualizzato il messaggio "Incrocio waypoint". Per il tempo di arrivo, vedere il sezione 5.11.5.

5.10.3 Come avviare la navigazione da un punto della rotta

1. Toccare il punto della rotta da cui avviare la navigazione. Viene visualizzato il menu popup; toccare [Avviare Nav] sul menu popup.
2. Toccare [Avviare Nav].
Nella seguente figura di esempio, è stata selezionato il punto rotta "3".

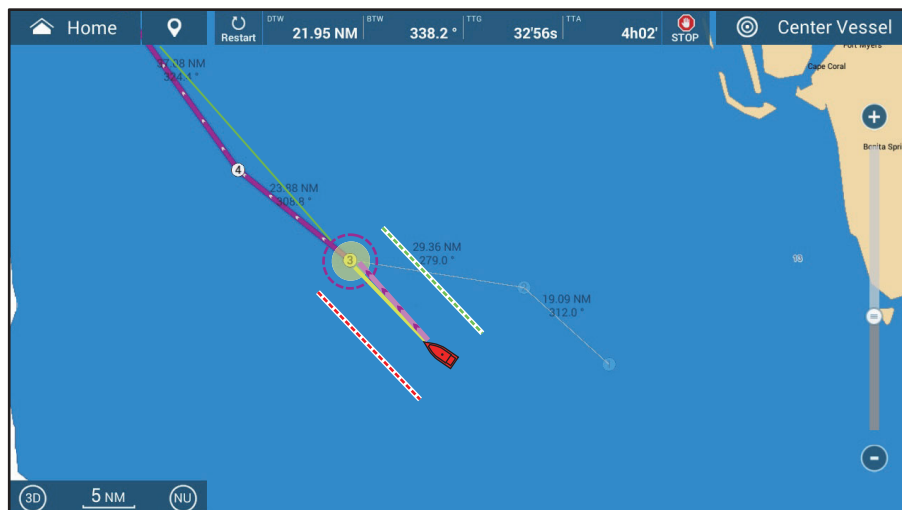

Dopo aver toccato un punto rotta si verifica quanto segue:

- Il punto della rotta "3" viene selezionato per l'inizio della navigazione e viene evidenziato. I punti rotta diversi dal n. 3 sono collegati con una linea viola. Le frecce sulla rotta puntano nella direzione della rotta.
- La linea tra i punti rotta 1 e 2 e 2 e 3 è visualizzata in grigio.
- Una linea viola continua con frecce collega la posizione corrente e i punti sulla rotta. Questa linea indica la rotta impostata. Una linea gialla continua viene disegnata tra la posizione corrente e la destinazione. Questa linea mostra la distanza più breve per raggiungere la destinazione.
- Il marker dell'area di arrivo appare se attivato nel menu (vedere la sezione 5.11.5).
- Appaiono le linee XTE, rosse per il lato sinistro e verdi per il lato destro. È possibile visualizzare o nascondere tali linee e impostarne la larghezza utilizzando [Visualizzazione Linee XTE] e [Valore XTE] rispettivamente nel menu [Rotte].

Nota 1: Se si desidera ricevere una notifica quando si raggiunge un punto di destinazione, attivare [Notifica Attraversamento Waypoint] nel menu [Rotte] (vedere sezione 5.11.8). Quando si raggiunge un punto di destinazione, viene visualizzato il messaggio "Incrocio waypoint". Per il tempo di arrivo, vedere il sezione 5.11.5.

Nota 2: È anche possibile avviare una rotta di navigazione da qualsiasi punto su un tratto della rotta. Toccare in qualsiasi punto del tratto della rotta per visualizzare il menu popup, quindi toccare [Inizia da Qui] per far diventare quella posizione la destinazione.

5.10.4 Come visualizzare le informazioni dettagliate su una rotta

1. Toccare un tratto della rotta da seguire per visualizzare il menu popup.
2. Toccare [Dettaglio] per visualizzare la finestra [Dettagli Rotta].

| Dettagli Rotta | | | | | | | |
|----------------|---------|----------|----------|----------|--------|--------|---|
| ID | BTW | VELOCITÀ | DISTANZA | TOTALE | TTG | TOTALE | |
| Avvio | — ° | 5.0 kn | 0 yd | 0 yd | 0'00s | 0'00s | > |
| 1 | 326.4 ° | 5.0 kn | 5.899 km | 5.899 km | 5'26s | 5'26s | > |
| 2 | 312.0 ° | 5.0 kn | 35.35 km | 41.25 km | 28'38s | 34'04s | > |
| 3 | 279.0 ° | 5.0 kn | 54.37 km | 95.62 km | 44'02s | 1h18' | > |
| 4 | 308.8 ° | 5.0 kn | 44.23 km | 139.9 km | 35'49s | 1h54' | > |
| 5 | 324.4 ° | 5.0 kn | 68.67 km | 208.5 km | 55'37s | 2h50' | > |

3. Toccare il pulsante chiudi sulla barra titolo per terminare.

Informazioni sulla finestra Dettagli Rotta

Le barre colorate sul bordo sinistro della finestra indicano lo stato di ciascun punto rotta

Grigio: Un punto rotta già attraversato.

Giallo: Il punto rotta verso il quale è attualmente diretta l'imbarcazione.

Viola: Punti rotta diversi dalla destinazione corrente.

[ID]: [Avvio], o numero punto rotta

[BTW]: Rilevamento al waypoint.

[VELOCITÀ]: Velocità utilizzata per calcolare i dettagli della rotta

[DISTANZA]: Distanza ai waypoint

[TOTALE]: Distanza totale rotta

[TTG]: Tempo per raggiungere ciascun punto rotta*

[TOTALE]: Tempo totale restante dalla partenza*

* Calcolo basato sul valore della [VELOCITÀ].

5.11 Operazioni disponibili quando si segue una rotta

5.11.1 Come riavviare la navigazione

Quando si segue una rotta, è possibile riavviare la navigazione verso il punto successivo della rotta dalla posizione corrente.

Quando si vira per evitare un'ostruzione oppure in caso di deriva dell'imbarcazione, è possibile andare fuori rotta come mostrato dalla linea 1 nella figura. Se non occorre riprendere la rotta originale, è possibile riprendere la navigazione verso il punto della rotta direttamente dalla posizione corrente, come illustrato dalla linea 2 nella figura.

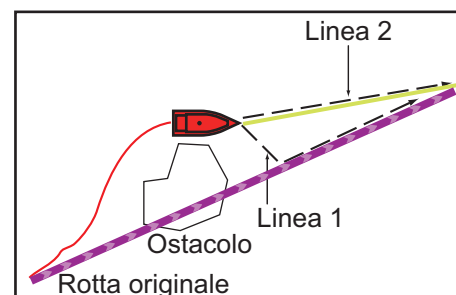

Sono previsti due metodi per riavviare la navigazione:

Dalla barra di navigazione

Toccare il pulsante [Riavvio].

Dalla finestra popup

1. Toccare un tratto della rotta, la rotta oppure la linea (gialla) “distanza più breve” per visualizzare il menu popup.
2. Toccare [Riavvio].
La posizione di inizio della rotta si sposta alla posizione corrente.

5.11.2 Come seguire una rotta nella direzione inversa

È possibile seguire una rotta in ordine inverso. Ciò consente di tornare lungo lo stesso percorso.

Nota: Questa funzione non è disponibile per una rotta attiva.

1. Toccare la rotta che si desidera percorrere nella direzione inversa per visualizzare il menu popup.
2. Toccare [Inverso].
Le frecce sui tratti della rotta appaiono in direzione inversa e i numeri dei punti della rotta appaiono in ordine inverso.

5.11.3 Come interrompere di seguire una rotta

Dalla barra di navigazione

Toccare il pulsante [STOP].

Dalla finestra popup

1. Toccare un tratto della rotta, la rotta oppure la linea (gialla) “distanza più breve” per visualizzare il menu popup.
2. Toccare [Stop Nav].
L’area di arrivo, le linee XTE, la rotta impostata (linea viola) e la linea gialla vengono cancellate dallo schermo. Il colore predefinito per la rotta viene ripristinato.

Nota: È anche possibile interrompere la navigazione su una rotta dal menu a scorrimento con [Stop Nav].

5.11.4 Come saltare un punto in una rotta

È possibile saltare un punto rotta per passare al punto rotta successivo. Aprire il menu a scorrimento, quindi toccare [Rotte] e [Salta al Prossimo]. Il punto rotta corrente viene saltato e il punto successivo della rotta diventa la destinazione. Il punto rotta saltato viene visualizzato in grigio.

5.11.5 Modalità di scambio waypoint

Quando si arriva a un punto della rotta, l'unità passa automaticamente al punto successivo della rotta in base alla modalità di scambio waypoint selezionata nel menu.

[Trasversale]: Cambia il waypoint quando l'imbarcazione attraversa una linea perpendicolare immaginaria (linea verticale) passando attraverso il centro del punto di destinazione.

[Cerchio]: Cambia il waypoint quando l'imbarcazione rientra nel cerchio.

[Cerchio e Linea trasversale]: Cambia il waypoint quando viene soddisfatta una delle due condizioni precedenti.

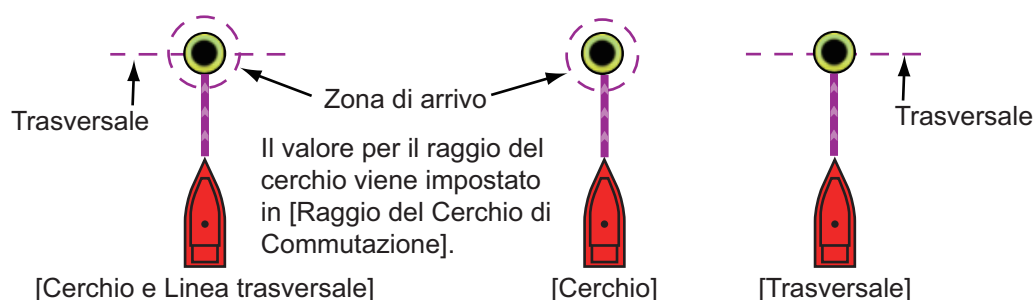

1. Aprire la schermata principale, quindi toccare [Settaggi] → [Rotte] → [Modo cambio WPT].
2. Toccare [Cerchio e Linea trasversale], [Cerchio] o [Trasversale]. Per [Cerchio e Linea trasversale] o [Cerchio], procedere al punto 3. Per [Cross Line], andare al punto 6.
3. Toccare [<] sulla barra del titolo per tornare indietro di un livello nel menu.
4. Toccare [Raggio del Cerchio di Commutazione] per visualizzare la tastiera software.
5. Immettere il raggio per il cerchio, quindi toccare [✓].
6. Toccare il pulsante chiudi sulla barra titolo per terminare.

5.11.6 Come ingrandire automaticamente una rotta

È possibile ottenere il cambio automatico della portata una volta passato il punto di destinazione. Utilizzare questa funzione per individuare il punto di destinazione successivo nella rotta quando questo non rientra nella portata di visualizzazione corrente.

1. Aprire la schermata principale, quindi toccare [Settaggi] → [Rotte].
2. Attivare o disattivare [Auto Zoom Rotta].
3. Toccare il pulsante chiudi sulla barra titolo per terminare.

5.11.7 Linee XTE

Il colore della linea XTE è rosso per il lato sinistro, verde per lato destro. È possibile visualizzare o nascondere queste linee e impostare la loro distanza dalla propria imbarcazione come segue.

1. Aprire la schermata principale, quindi toccare [Settaggi] → [Rotte].
2. Attivare o disattivare [Linee Errore Fuori Rotta]. Per [ON], procedere al punto successivo. Per [OFF], toccare il pulsante chiudi sulla barra titolo per terminare.
3. Toccare [Valore Errore Fuori Rotta] per visualizzare la tastiera software.
4. Impostare la lunghezza delle linee XTE dalla propria imbarcazione, quindi toccare [✓]. Si aziona l'allarme XTE (se attivo) quando l'imbarcazione va fuori rotta del valore impostato qui.
5. Toccare il pulsante chiudi sulla barra titolo per terminare.

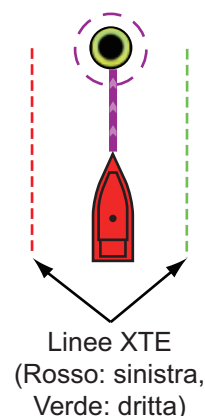

5.11.8 Notifica di arrivo al waypoint

La funzione di notifica dell'arrivo al waypoint emette avvisi audio e visivi quando l'imbarcazione raggiunge un punto di destinazione. Per il tempo di arrivo, vedere il sezione 5.11.5. Viene visualizzato il messaggio di notifica "Incrocio waypoint". Attivare o disattivare questa funzione come indicato di seguito.

1. Aprire la schermata principale, quindi toccare [Settaggi] → [Rotte].
2. Attivare o disattivare [Notifica Attraversamento Waypoint].
3. Toccare il pulsante chiudi sulla barra titolo per terminare.

5.11.9 Notifica di fine rotta

La funzione di notifica di fine rotta rilascia avvisi audio e visivi quando l'imbarcazione raggiunge la fine di una rotta. Per il tempo di arrivo, vedere il sezione 5.11.5. Viene visualizzato il messaggio di notifica "Fine Rotta". Attivare o disattivare questa funzione come indicato di seguito.

1. Aprire la schermata principale, quindi toccare [Settaggi] → [Rotte].
2. Attivare o disattivare la [Notifica di Fine Rotta].
3. Toccare il pulsante chiudi sulla barra titolo per terminare.

5.11.10 Come continuare la navigazione a fine rotta

Quando si arriva alla destinazione della rotta, è possibile mantenere la destinazione e la rotta attive. Ad esempio, se si imposta una destinazione su una piccola barriera e si continua a pescare spostandosi avanti e indietro tra le destinazioni, con questa funzione è possibile evitare di impostare più volte la destinazione.

1. Aprire la schermata principale, quindi toccare [Settaggi] → [Rotte] → [Operazione Fine della Rotta].
2. Toccare [Continua Navigazione].
Aprire la schermata principale, quindi toccare [Settaggi] → [Rotte] → [Operazione Fine della Rotta]. La rotta non viene cancellata all'arrivo alla destinazione finale e

la rotta impostata, le linee XTE, il rilevamento e la portata vengono visualizzati. Per informazioni su come annullare una rotta vedere la sezione sezione 5.11.3. Se è collegato un pilota automatico, l'imbarcazione vira dopo aver oltrepassato la destinazione finale e continua a navigare intorno alla destinazione finale.

Nota: Il timone può essere ruotato all'improvviso in base al tipo di pilota automatico e alla velocità dell'imbarcazione.

Per annullare la navigazione in rotta dopo aver raggiunto la destinazione finale, selezionare [Ferma Navigazione].

3. Toccare il pulsante chiudi sulla barra titolo per terminare.

5.11.11 Governo di una rotta con il NAVpilot

Quando si sceglie un punto da seguire e il NAVpilot-700 è abilitato e attivo nel sistema (vedere sezione 2.13.1), viene visualizzato il messaggio "VUOI NAVIGARE USANDO IL NAVPILOT?". Toccare [Sì] per fare in modo che NAVpilot conduca l'imbarcazione, quindi NAVpilot passa automaticamente in modalità NAV. Per NAVpilot-300 viene richiesto di selezionare una modalità di navigazione. Selezionare [Precisione] o [Economia]. ([Cancellare] interrompe la modalità NAV). Dopo aver selezionato una modalità, NAVpilot-300 passa automaticamente in modalità NAV.

Modalità precisione: Mantiene XTE entro 0,01 NM

Modalità economia: Mantiene XTE entro 0,03 NM

Nota: L'esempio seguente mostra la schermata di NAVpilot in modalità NAV. Vedere sezione 2.13.3 per dettagli.

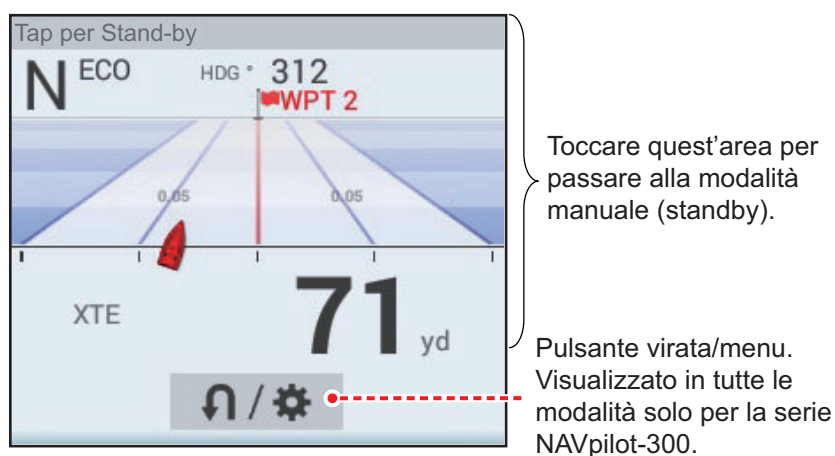

5.12 Operazioni SAR

La funzione SAR (Search And Rescue) facilita la ricerca e il salvataggio e le operazioni MOB (Man Over Board). Questa funzione richiede diverse modifiche al menu di installazione che devono essere effettuate da un tecnico qualificato. Per attivare questa funzione, contattare il rivenditore locale.

1. Sulla schermata del plotter cartografico, toccare la posizione alla quale si desidera avviare le operazioni SAR.
2. Sul menu popup, toccare [Nuovo Pattern SAR].



3. **Inserire le coordinate.** Toccare [Inizia punto ricerca] per visualizzare la tastiera software. Inserire le coordinate per la posizione di partenza, quindi toccare [✓].
4. **Inserire la lunghezza dell'intervallo.** Toccare [Imposta Spaziatura Traccia SAR] per visualizzare la tastiera software. Impostare la distanza tra le tracce SAR, quindi toccare [✓].
5. Toccare [Destra] o [Sinistra] per selezionare la direzione in cui iniziare il modello SAR.
6. Toccare il tipo di modello che si desidera utilizzare. Le figure seguenti mostrano esempi per ciascuno dei modelli.

| Tipo | Modello di pattern |
|--|--|
| <p>Linea parallela/ a pettine</p> | <p>Lunghezza della sezione e rilevamento</p> <p>600 m 90,0°</p> <p>200 m 0,0°</p> <p>600 m 270,0°</p> <p>200 m 0,0°</p> <p>600 m 90,0°</p> <p>Punto di inizio</p> <p>Ricerca rilevamento</p> <p>Lunghezza della sezione impostata al punto 4</p> |
| <p>Ricerca di settore</p> | <p>200 m 210,0°</p> <p>200 m 330,0°</p> <p>200 m 210,0°</p> <p>200 m 330,0°</p> <p>200 m 90,0°</p> <p>200 m 90,0°</p> <p>200 m 210,0°</p> <p>200 m 330,0°</p> <p>200 m 90,0°</p> <p>Punto di inizio</p> <p>Ricerca rilevamento</p> <p>200 m 90,0°</p> <p>Lunghezza della sezione impostata al punto 4</p> <p>Lunghezza della sezione e rilevamento</p> |
| <p>Espansione quadrato</p> | <p>Lunghezza della sezione e rilevamento</p> <p>400 m 270,0°</p> <p>200 m 90,0°</p> <p>400 m 180,0°</p> <p>600 m 90,0°</p> <p>Punto di inizio</p> <p>Ricerca rilevamento</p> <p>Lunghezza della sezione impostata al punto 4</p> |

5. ROTTE

Lo schermo mostra SAR e area SAR, un rettangolo tratteggiato.

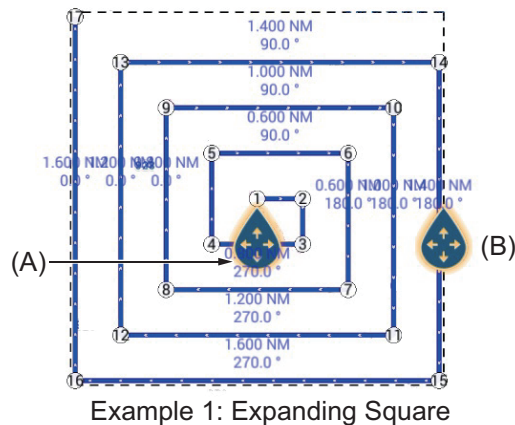
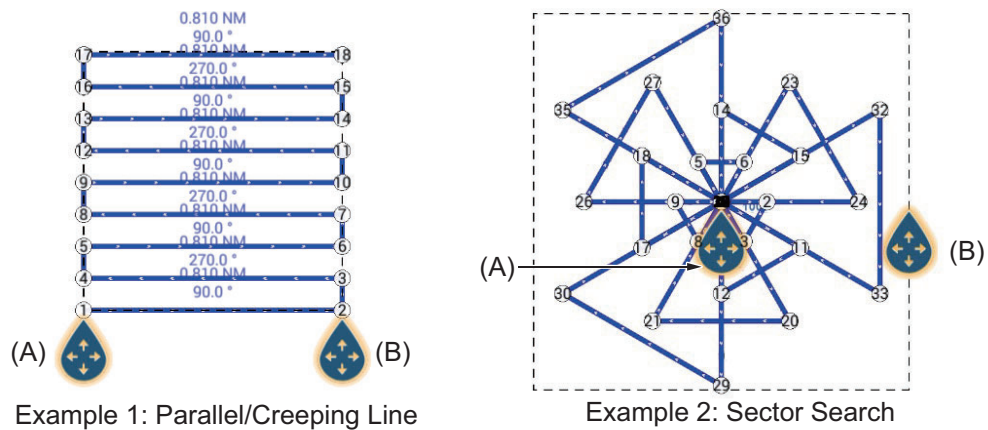

7. Per modificare il punto di inizio ricerca, trascinare l'icona contrassegnata con (A) nella figura precedente.
8. Se necessario, modificare l'area di ricerca rilevamento trascinando l'icona contrassegnata con (B) nella figura precedente.
9. Toccare [Termina SAR] per finalizzare l'area SAR area.
10. Toccare [OK] per avviare le operazioni SAR.
Se NAVpilot-700 è abilitato e attivo nel sistema (vedere sezione 2.13.1), viene visualizzato il messaggio "VUOI NAVIGARE USANDO IL NAVPILOT?". Toccare [Sì] per fare in modo che NAVpilot conduca l'imbarcazione, quindi NAVpilot passa automaticamente in modalità NAV. Per NAVpilot-300 viene richiesto di selezionare una modalità di navigazione.
11. Selezionare [Precisione] o [Economia]. ([Cancellare] interrompe la modalità NAV).
Precisione: Mantiene XTE entro 0,01 NM
Economia: Mantiene XTE entro 0,03 NM

5.13 Indicatori del livello carburante

Questa apparecchiatura è dotata di indicatori che mostrano la posizione approssimativa in cui potrebbe esaurirsi il carburante e la distanza percorribile con il carburante rimanente. Questa funzione richiede dati NMEA 2000 PGN127489 (tasso carburante motore).

Indicatore max portata carburante (su rotta)

L'icona della pompa carburante sulla rotta corrente indica la distanza percorribile con il carburante rimanente. Per visualizzare questo marker, toccare [Impostazioni] → [Rotte] → [Max Portata Carburante] → [ON].

Indicatore portata carburante (cerchio intorno alla propria posizione)

L'indicatore portata carburante traccia un cerchio intorno alla propria imbarcazione, dove il raggio del cerchio è equivalente alla distanza percorribile con il carburante rimanente. Per visualizzare questo indicatore, toccare [Settaggi] → [Nave & Traccia] → [Cerchio Portata Carburante] → [ON].

5.14 Laylines

Una layline è il percorso migliore per la rotta, calcolato utilizzando la velocità del vento e la direzione^{*1}, la rotta^{*1}, la velocità della propria imbarcazione^{*1} e le correnti di marea^{*2}.

^{*1} Per utilizzare la funzione layline sono necessari sensori appropriati.

^{*2} Voci impostate in sezione 5.14.1.

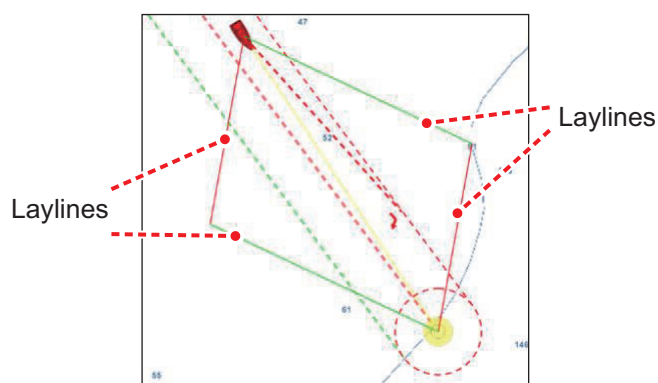

5.14.1 Come abilitare/disabilitare la funzione layline

Aprire la schermata principale, quindi toccare [Settaggi]→[Rotte]. Attivare o disattivare le [Laylines] come opportuno.

Se si desidera visualizzare le correzioni di marea sulle layline, attivare [Offset Marea per Laylines] nel menu [Rotte].

5.14.2 Come visualizzare i dati layline nell'area dati

1. Aprire l'area dati, quindi toccare [DATI] (nella parte inferiore dello schermo).
2. Toccare la posizione nell'area dati dove si desiderano visualizzare i dati layline e comparire il menu [Aggiungere Dati Nav].

5. ROTTE

3. Toccare [Informazioni layline]. I dati relativi al lato sinistro e al lato destro vengono visualizzati nell'area dati.

| Laylines Information | |
|----------------------|----------|
| Port | |
| Optimum Cap | 344.4 ° |
| Distance | 16.86 km |
| Time to go | 1h34' |
| Starboard | |
| Optimum Cap | 277.4 ° |
| Distance | 17.18 km |
| Time to go | 1h39' |

5.14.3 Come modificare il file vento polare

Il NavNet TZTouch3 è fornito con file vento polare preinstallato. Questo file contiene dati per barche a vela, contribuendo a migliorare le prestazioni di navigazione applicando i dati alle layline. I file polari possono essere scaricati dal servizio cloud MyTimeZero™ e importati in NavNet TZTouch3.

1. Da un PC (necessaria connessione internet), accedere al seguente sito (senza virgolette) "<https://furuno.mytimezero.com/#!/tzt2/polars>".
2. Accedere al proprio account MyTimeZero™.

The screenshot shows the MyTimeZero web interface. At the top, there's a header with the TZ logo and 'TIMEZERO' text. On the right, it says 'Hello, Toshi Horii' and 'Log Out'. Below the header, there are four numbered steps:

- 1 DOWNLOAD**: Select your shipyard, and download the polar file from the links below.
- 2 COPY ON USB FLASH DRIVE**: Copy the downloaded .xml file on a USB flash drive. Your polar file must be at the root of the USB drive.
- 3 IMPORT THE FILE**: Insert the flash drive in your TZtouch2 MFD (TZTL12F/15F, TZT2BB). Select "Import Wind Polar" in the Files menu, select your file and press OK.
- 4 YOU'RE DONE**: TZtouch2 MFD will from now on use your wind polar for Laylines calculations.

Below the steps, there's a dropdown menu for 'Select your shipyard:' with 'All shipyards' selected. At the bottom, there's a table with columns: File, Shipyard, Date, Size, and Download. The table shows two files:

| File | Shipyard | Date | Size | Download |
|-------------|----------|---------------------|--------|----------|
| 60 ft mono | Others | 2018/02/26 23:53:01 | 212 KB | Download |
| 60 ft Multi | Others | 2012/10/05 20:30:28 | 12 KB | Download |

3. Scaricare il file polare necessario e salvare il file in una memoria flash USB.
Nota: Non è possibile utilizzare schede microSD.
4. Collegare la memoria flash USB al cavo USB TZtouch3.
5. Sul TZTouch3, aprire la schermata principale, quindi toccare [Settaggi]→[File]. Si apre il menu File.
6. Toccare [Importare Vento Polare]. Viene visualizzato l'elenco dei file vento polare disponibili.
7. Toccare il file che si desidera importare, quindi toccare [OK].
8. Controllare che il nome del file selezionato sia presente nel menu, subito sotto [Importare Vento Polare].
9. Toccare il pulsante chiudi sulla barra titolo per terminare.

5.15 Menu Rotte

In questa sezione vengono fornite le descrizioni per le voci del menu [Rotte] non menzionate in precedenza.



[Colore Rotta di Default]: Selezionare il colore delle rotte. Le opzioni disponibili sono rosso, blu, verde, giallo, magenta, arancione, azzurro o bianco e nero.

[Spessore Rotta]: Consente di selezionare lo spessore delle rotte.

[Densità Rotte]: Selezionare la quantità di rotte da visualizzare sulla schermata del plotter cartografico.

[Chiedere di Inserire Nome Rotta]: Utilizzare la tastiera software per immettere il nome rotta dopo averne creata una. L'impostazione predefinita è "ON".

[Centraggio Intelligente Waypoint Rotta]: Quando si crea una rotta, centra un punto della rotta ogni volta che viene selezionato sullo schermo.

[Velocità di Crociera per la pianificazione]: Imposta la velocità di crociera predefinita per le rotte (vedere la sezione 5.4).

[Reset ai Valori di default]: Selezionare questa voce di menu per ripristinare le impostazioni predefinite per il menu [Rotte].

Pagina lasciata intenzionalmente vuota.

6. RADAR

In questo capitolo vengono fornite le informazioni necessarie per il funzionamento radar, che richiede un sensore radar.

Le impostazioni relative al radar sono accessibili nei due modi indicati di seguito. In questo manuale, l'operazione è descritta come "Aprire il menu [Radar]".

- Dalla schermata principale Home, toccare [Settaggi] → [Radar].
- Dal menu Layer, toccare [Impostazioni Radar].

Nota: Per modificare la sorgente radar, aprire la schermata principale, toccare [Settaggi] e [Radar], selezionare [Sorgente Radar], quindi toccare la sorgente radar desiderata. Questa operazione può anche essere effettuata dal menu Layer.

6.1 Come trasmettere, impostare il radar in stand-by

Toccare l'icona [TX] nell'angolo in basso a destra dello schermo per impostare lo stato radar in trasmissione o stand-by. L'icona si colora di bianco quando il radar è in trasmissione. (Trasmissione, stand-by possono anche essere controllati dal menu popup con [TX/STBY]).

Se non si prevede di usare il radar per qualche tempo, impostare il radar in stand-by per conservare il magnetron.

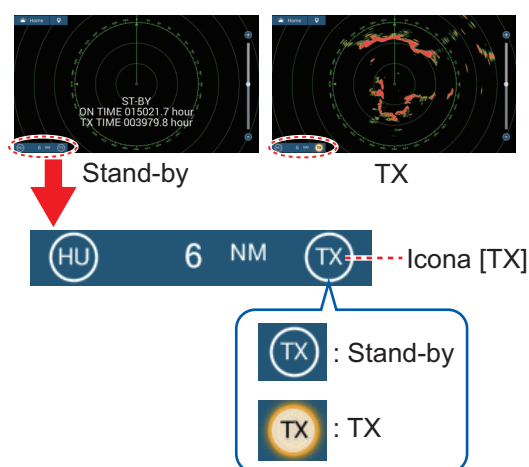

Selezione canale TX (con sensore radar DRS-NXT)

Nell'impostazione di default, il miglior canale di trasmissione viene selezionato casualmente tra tre canali. Tuttavia, se si ricevono interferenze dal radar di un'imbarcazione vicina, aprire il menu [Radar], quindi impostare il [Canale TX] su [1], [2] o [3], il canale dove l'interferenza è minore.

6.2 Sintonia

Come da specifica, il ricevitore radar si sintonizza automaticamente dopo aver premuto TX. Se è necessario regolare ulteriormente la sintonia, effettuare la sintonizzazione manuale mediante le seguenti operazioni.

1. Aprire la schermata principale, quindi toccare [Settaggi] → [Radar].
2. Il metodo di sintonia predefinito è automatico. Disattivare [Tuning Automatico] per abilitare la sintonia manuale.
3. Trascinare il cursore su [Tuning Manuale] per impostare il valore.
4. Toccare il pulsante chiudi sulla barra titolo per terminare.

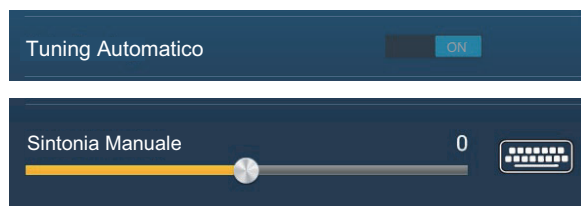

6.3 Come regolare il guadagno

È possibile regolare il guadagno (sensibilità) del ricevitore radar. La corretta impostazione visualizza sullo schermo alcuni rumori di sottofondo. Se si utilizza un guadagno insufficiente, gli echi deboli vengono cancellati. Se si utilizza un guadagno superiore al necessario, il rumore di sottofondo nasconderà sia i target deboli che quelli forti.

Il guadagno può essere regolato dal menu popup, dalla barra di scorrimento (funzione tap con due dita) e dall'area dati.

Metodo 1: Menu popup

Regolazione automatica:

1. Toccare lo schermo radar per visualizzare il menu popup, quindi toccare [Regolazione Radar].
2. Attivare [Auto Guadagno].

Regolazione manuale:

1. Toccare lo schermo radar per visualizzare il menu popup, quindi toccare [Regolazione Radar].
2. Disattivare [Auto Guadagno].
3. Toccare [Gain Manuale].
4. Utilizzare la barra di scorrimento per regolare il guadagno: Trascinare la manopola, trascinare la casella di indicazione guadagno oppure toccare il simbolo "+" o "-".
5. Toccare [Fatto] nella parte superiore dello schermo per terminare.

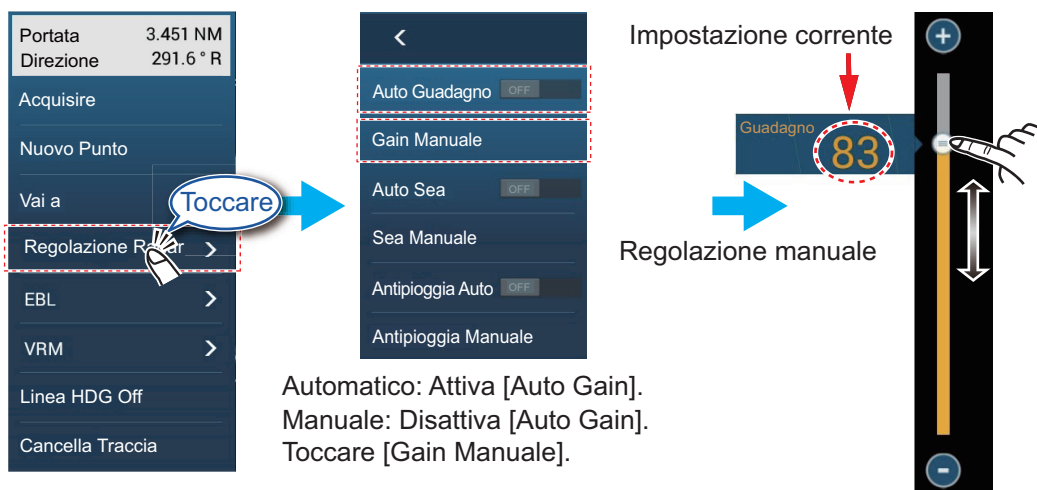

Metodo 2: Tocco con due dita

Nota 1: Impostare la [Funzione Tap con due dita] (oppure [Funzione lungo Tap con due dita]) su [Controllo Gain] nel menu [Generale] per abilitare la regolazione del guadagno su schermo. Vedere sezione 1.16.

Nota 2: Per abilitare la regolazione manuale del guadagno, toccare la schermata del radar per visualizzare il menu popup. Toccare [Regolazione radar], quindi impostare [Auto Guadagno] su [OFF].

Toccare (pressione prolungata) lo schermo con due dita per visualizzare la barra di scorrimento Guadagno. Regolare la barra di scorrimento facendo riferimento all'illustrazione sopra riportata.

Metodo 3: Casella dati controllo radar in area dati

Il guadagno può essere regolato dall'area dati con la casella [Controllo Radar] nella casella dati [RADAR].

1. Toccare [RADAR] nella parte inferiore dell'area dati.
2. Toccare l'interruttore [M/A] di [Guadagno].
[M] significa manuale; [A] significa automatico. Toccare l'interruttore per passare tra la regolazione guadagno automatica e manuale. Per la regolazione manuale andare al punto 3.
3. Toccare l'indicazione numerica di [Guadagno].
4. Utilizzare la barra di scorrimento per regolare il guadagno: Trascinare la manopola, trascinare la casella di indicazione guadagno oppure toccare il simbolo "+" o "-".
5. Toccare [Fatto] nella parte superiore dello schermo per terminare.

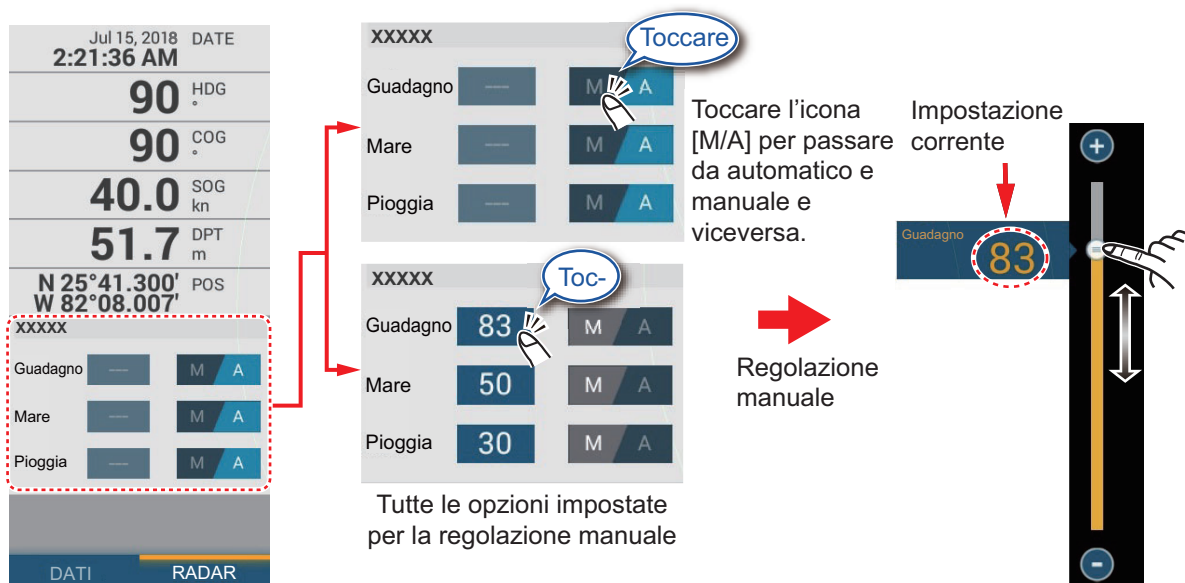

6.4 Come ridurre i disturbi degli echi del mare

Gli echi riflessi delle onde appaiono nella parte centrale dello schermo e sono noti come “disturbi degli echi del mare”. I disturbi degli echi del mare aumentano in larghezza all’aumentare dell’altezza delle onde e dell’altezza dell’antenna sull’acqua. Se i disturbi degli echi del mare sono forti, è possibile che i target vengano nascosti al loro interno, come nella figura riportata a destra.

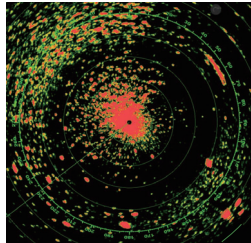

Disturbi degli echi del mare visibili al centro dello schermo

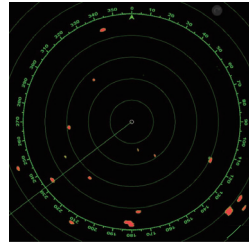

Regolazione controllo antimare; eliminazione degli echi di disturbo

Quando i disturbi degli echi del mare coprono i target, utilizzare il relativo controllo (automatico o manuale) per ridurre tali disturbi. Come per il guadagno, anche i disturbi degli echi del mare possono essere regolati dal menu popup, dalla barra di scorrimento o dall’area dati. Vedere le procedure nella sezione 6.3.

Per l’eliminazione automatica degli echi di disturbo del mare, sono previsti due metodi: [Avanzato] e [Costiero]. [Avanzato] fornisce una buona riduzione dei disturbi, tuttavia alcuni riflessi della superficie possono apparire sullo schermo. [Costiero] fornisce una forte riduzione dei disturbi basata sull’intensità dell’eco, tuttavia alcuni oggetti, come piccole masse di terra, possono anche essere rimossi.

[Avanzato] dovrebbe essere utilizzato in circostanze normali e [Costiero] deve essere utilizzato quando i riflessi e i disturbi non sono stati sufficientemente rimossi con [Avanzato].

Per selezionare un metodo di eliminazione automatica dei disturbi degli echi del mare, aprire il menu Layer, toccare [Avanzato] o [Costiero] in [Modo Antimare Auto].

6.5 Come ridurre i disturbi degli echi della pioggia

Quando l’imbarcazione naviga nella pioggia o nella neve o nelle sue prossimità, i riflessi della pioggia o della neve appaiono sullo schermo. Tali riflessi sono noti con il nome di “disturbi degli echi della pioggia”. Quando i disturbi degli echi della pioggia sono elevati, i target al loro interno o in vicinanza vengono nascosti. I riflessi dei disturbi degli echi della pioggia sono facilmente distinguibili dai target veri grazie al loro aspetto simile a batuffoli di lana.

Il controllo antipioggia interrompe la visualizzazione continua dei riflessi della pioggia o della neve in un modello casuale. Il controllo antipioggia consente anche di ridurre i disturbi dei target in buone condizioni meteo e in aree portuali particolarmente trafficate. Quando i disturbi degli echi della pioggia coprono i target, utilizzare il relativo controllo (automatico o manuale) per ridurre i disturbi.

Come per il guadagno, anche i disturbi degli echi della pioggia possono essere regolati dal menu popup, dalla barra di scorrimento Pioggia e dall’area dati. Vedere le procedure in sezione 6.3.

6.6 Scala della portata

L'impostazione della portata determina la dimensione dell'area (in miglia nautiche, chilometri o miglia) che verrà visualizzata sullo schermo. La portata appare nell'angolo inferiore destro dello schermo.

Come ingrandire o ridurre la scala della portata

La scala della portata può essere selezionata in due modi come indicato di seguito. La barra di scorrimento può essere visualizzata o nascosta con [Mostra Scala Cursore] nel menu [Settaggi] → [Radar].

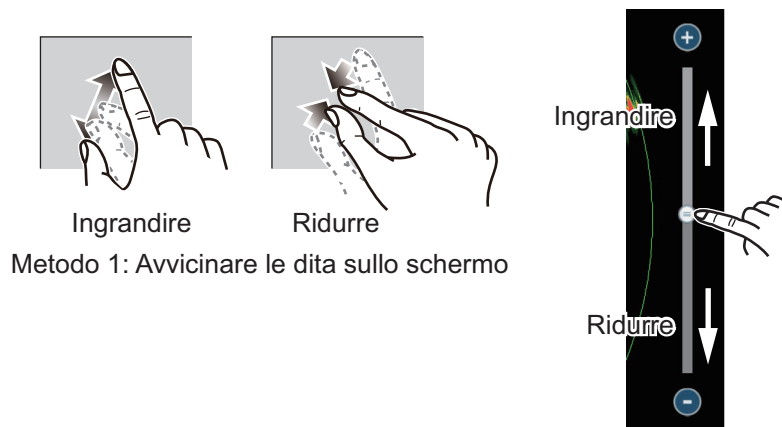

Metodo 2: Trascinare manopola di scorrimento (o toccare barra o simboli "+", "-")

6.7 Modalità orientamento

La modalità di orientamento determina come viene visualizzato il rapporto di posizione tra l'imbarcazione e altri target e lo stato del movimento. Sono previste due modalità di orientamento, bussola su e nord su.

Bussola Su: Una visualizzazione senza stabilizzazione in azimuth in cui la linea che collega il centro alla parte superiore dello schermo indica la rotta della propria imbarcazione. I target vengono visualizzati in base alle distanze misurate e alle direzioni relative alla rotta della propria imbarcazione.

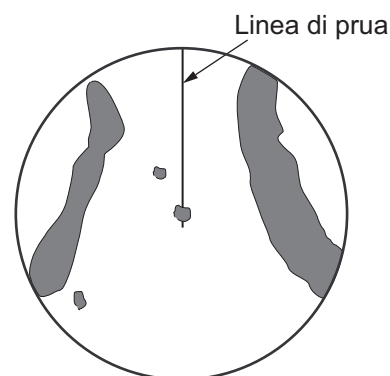

North up: I target vengono visualizzati in base alle distanze misurate e alle rotte reali (bussola) rispetto alla propria imbarcazione. Il Nord si trova nella parte superiore dello schermo. La linea di rotta cambia direzione in base alla rotta dell'imbarcazione.

Nord su richiede un segnale di rotta. Se si perde il segnale di rotta, il radar passa automaticamente alla modalità bussola su. Per visualizzare il segnale di rotta, resettare il sensore di rotta. Se necessario, risSelectedionare la modalità di visualizzazione dopo aver ripristinato il sensore di rotta.

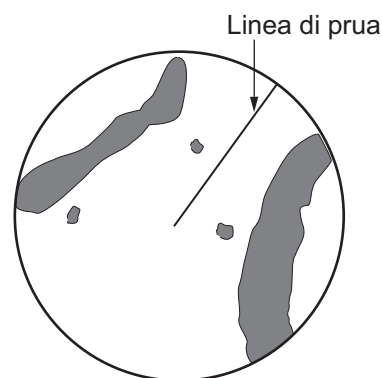

Come selezionare una modalità di orientamento

Per selezionare una modalità di orientamento, toccare l'icona di orientamento [HU] (o [NU], a seconda di quale è visualizzato), nell'angolo in basso a destra dello schermo per visualizzare [HU] (Bussola su) o [NU] (Nord su).

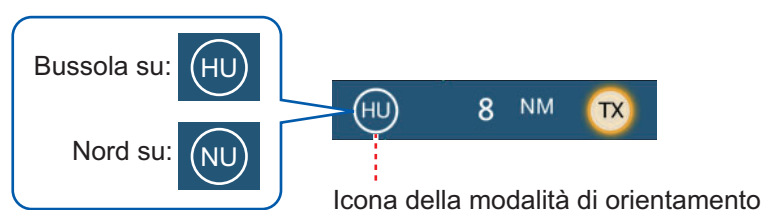

6.8 Come misurare la portata e il rilevamento dalla propria imbarcazione a un target

È possibile misurare la portata e il rilevamento di un target seguendo uno dei quattro metodi seguenti.

| | Misurazione della portata | Misurazione del rilevamento |
|-------------------------------|----------------------------------|------------------------------------|
| EBL (Electronic Bearing Line) | No | Sì |
| Cerchi di portata fissa | Sì | No |
| Righello | Sì | Sì |
| Toccare | Sì | Sì |
| VRM (Variable Range Marker) | Sì | No |

6.8.1 Come visualizzare i cerchi di portata

Gli cerchi di portata fissi sono cerchi pieni concentrici visualizzati attorno all'imbarcazione. Utilizzare i cerchi di portata fissi per ottenere una stima approssimativa della portata rispetto a un target.

Per visualizzare o nascondere i cerchi di portata, aprire il menu Layer quindi attivare o disattivare [Cerchi Radar].

Per misurare la portata con i cerchi di portata, contare il numero di cerchi tra il centro dello schermo e il target. Controllare l'intervallo dei cerchi di portata e valutare la distanza dell'eco dal bordo interno del cerchio più vicino.

6.8.2 Come impostare il numero dei cerchi di portata da visualizzare

1. Aprire il menu [Radar].
2. Toccare [Intervallo Cerchi].



3. Toccare un numero. [Automatico] seleziona automaticamente il numero di cerchi in base alla scala della portata.
4. Toccare il pulsante chiudi sulla barra titolo per terminare.

6.8.3 Come selezionare la modalità dei cerchi di portata

Per selezionare la modalità cerchi di portata, aprire il menu [Radar], impostare la [Modalità Scala Orientamento] su [Vero] o [Relativo].



6. RADAR

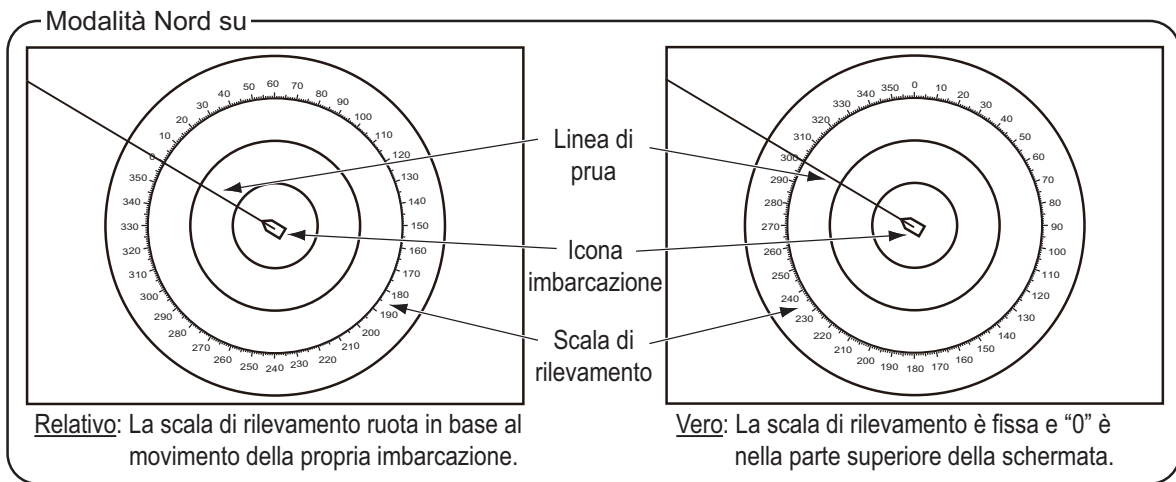
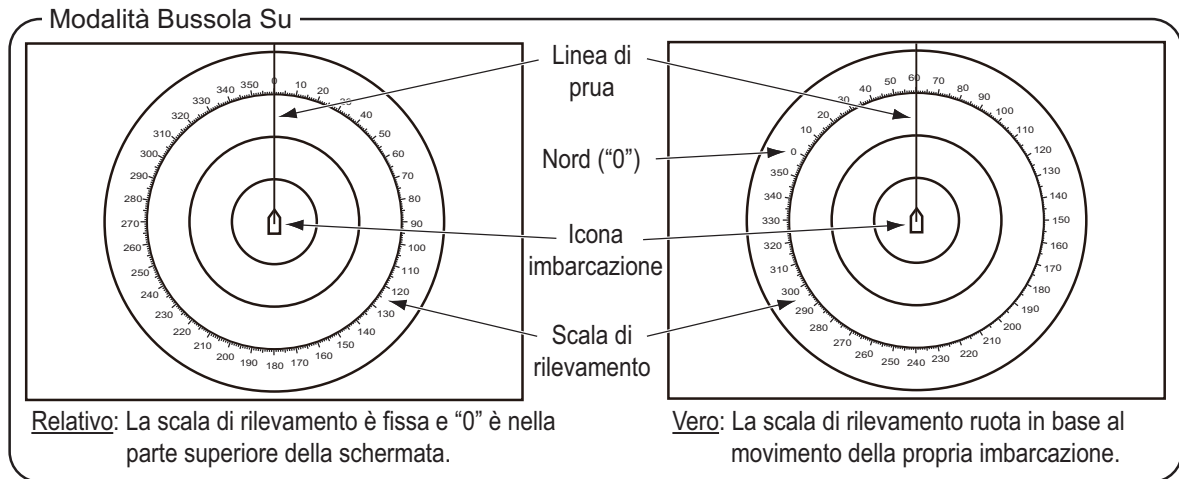

6.8.4 Come misurare la portata e il rilevamento di un oggetto

Toccare un oggetto per acquisire la relativa portata e rilevamento rispetto alla propria imbarcazione. Leggere la portata e il rilevamento nel menu popup.



6.8.5 Come misurare la portata con un VRM

Il VRM viene visualizzato mediante un cerchio tratteggiato, in modo da distinguerlo dai cerchi di portata fissa.

Metodo 1: Utilizzando la casella EBL/VRM nell'area dati

1. Fare riferimento a sezione 1.9.3, aggiungere la casella dati [EBL/VRM] all'area dati [RADAR].
2. Visualizzare l'area dati, quindi toccare [RADAR].
3. Toccare l'indicazione VRM nella casella dati [EBL/VRM].
4. Azionare il VRM in modo che appoggi sul bordo interno del target. Trascinare il VRM sullo schermo radar, trascinare la barra di scorrimento, trascinare la casella di indicazione VRM oppure toccare il simbolo "+" o "-". La portata VRM corrente è indicata nella casella di indicazione VRM.
5. Toccare [Fine VRM] nella parte superiore dello schermo per terminare.
6. Per cancellare il VRM, aprire il menu popup, quindi toccare [VRM] → [Cancella].

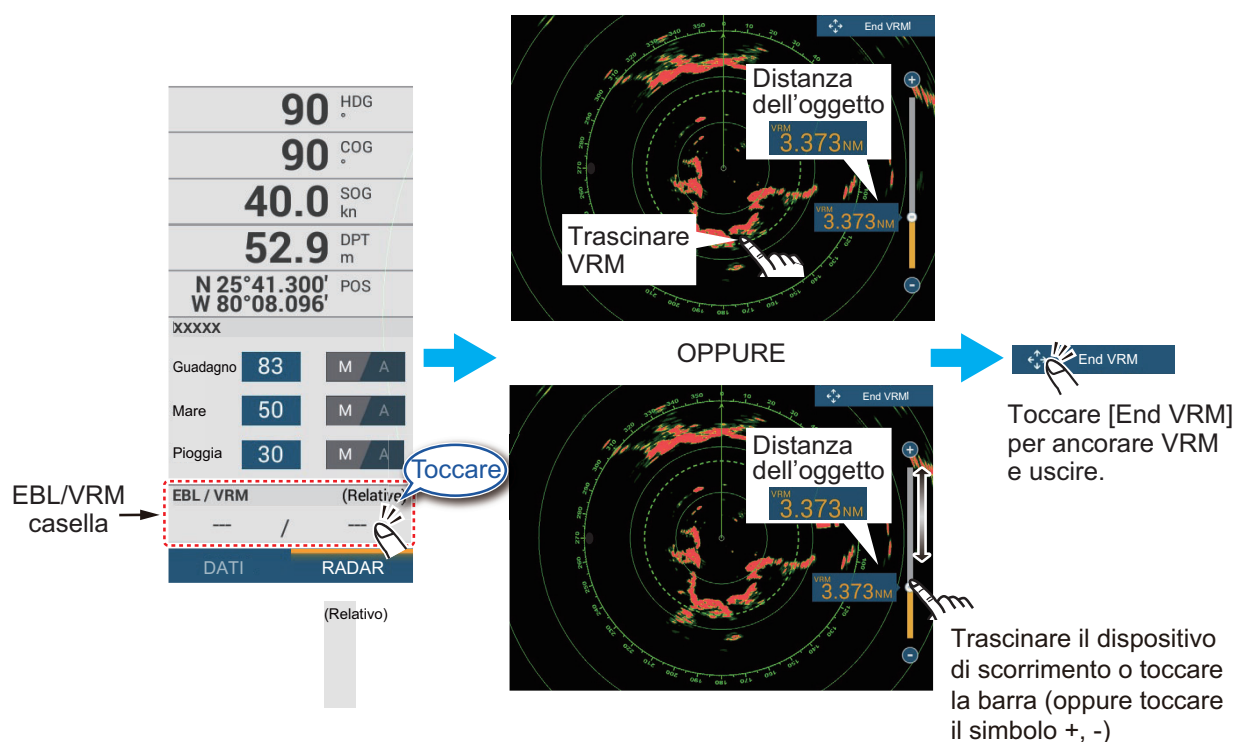

Metodo 2: Utilizzando il menu popup

1. Toccare lo schermo radar per visualizzare il menu popup, quindi toccare [VRM] → [Regolazione].
2. Azionare il VRM in modo che appoggi sul bordo interno del target. Trascinare il VRM sullo schermo radar, trascinare la manopola sulla barra di scorrimento, trascinare la casella di indicazione VRM oppure toccare il simbolo “+” o “-”. La portata VRM corrente è indicata nella casella di indicazione VRM.
3. Toccare [Fine VRM] nella parte superiore dello schermo per terminare.
4. Per cancellare il VRM, aprire il menu popup, quindi toccare [VRM] → [Cancella].

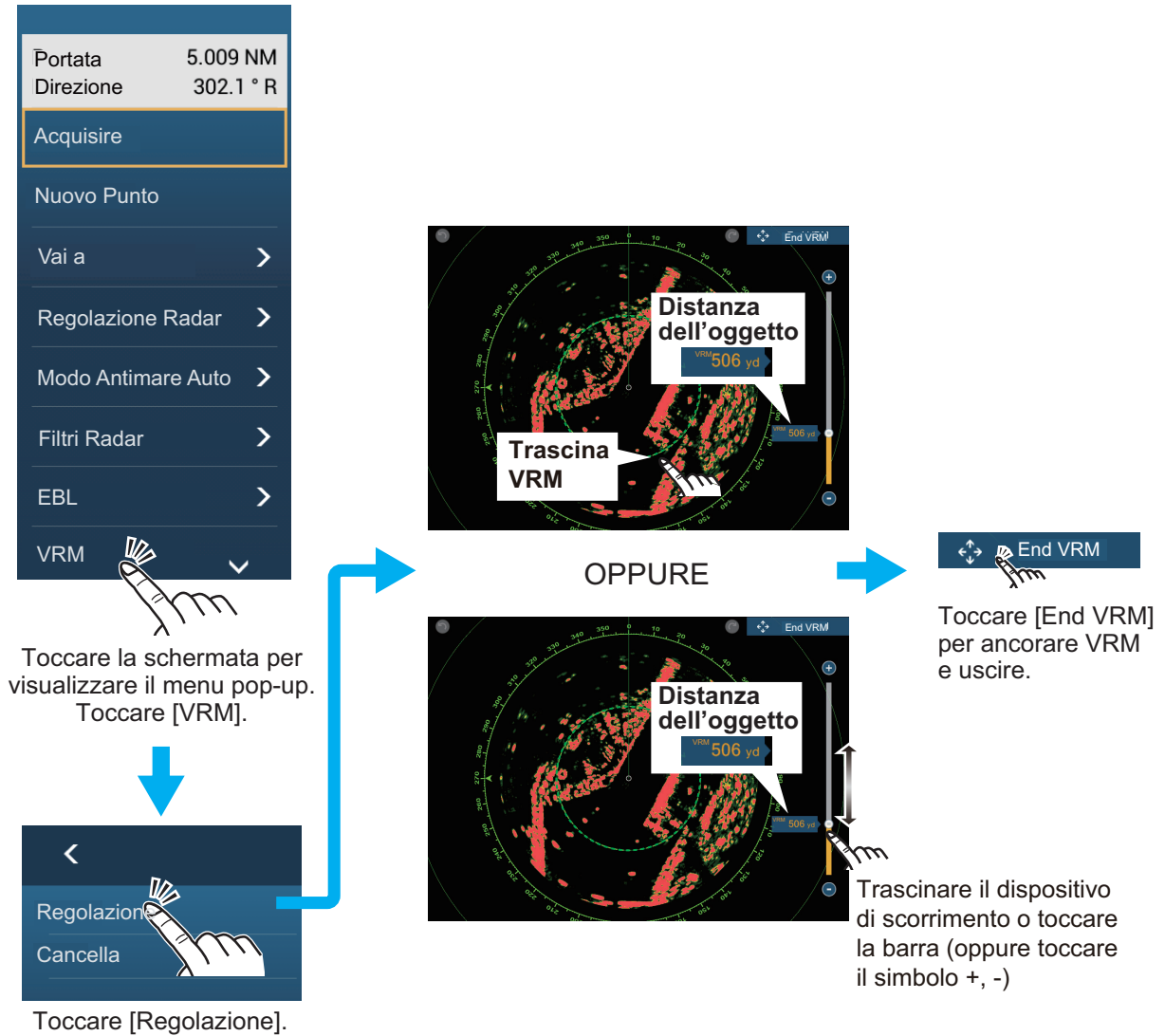

6.8.6 Come misurare il rilevamento con l'EBL

Metodo 1: Utilizzando la casella EBL/VRM nell'area dati

1. Fare riferimento a sezione 1.9.3, aggiungere la casella dati [EBL/VRM] all'area dati [RADAR].
2. Visualizzare l'area dati, quindi toccare [RADAR].
3. Toccare l'indicazione EBL nella casella dati [EBL/VRM].
4. Azionare l'EBL in modo che passi attraverso il centro del target. Trascinare l'EBL sullo schermo radar, trascinare la manopola sulla barra di scorrimento, trascinare la casella indicazione EBL oppure toccare il simbolo "+" o "-". Il rilevamento EBL corrente è indicato nella casella di indicazione EBL.
5. Toccare [Fine EBL] nella parte superiore dello schermo per terminare.
6. Per cancellare l'EBL, aprire il menu popup, quindi toccare [EBL] → [Cancella].

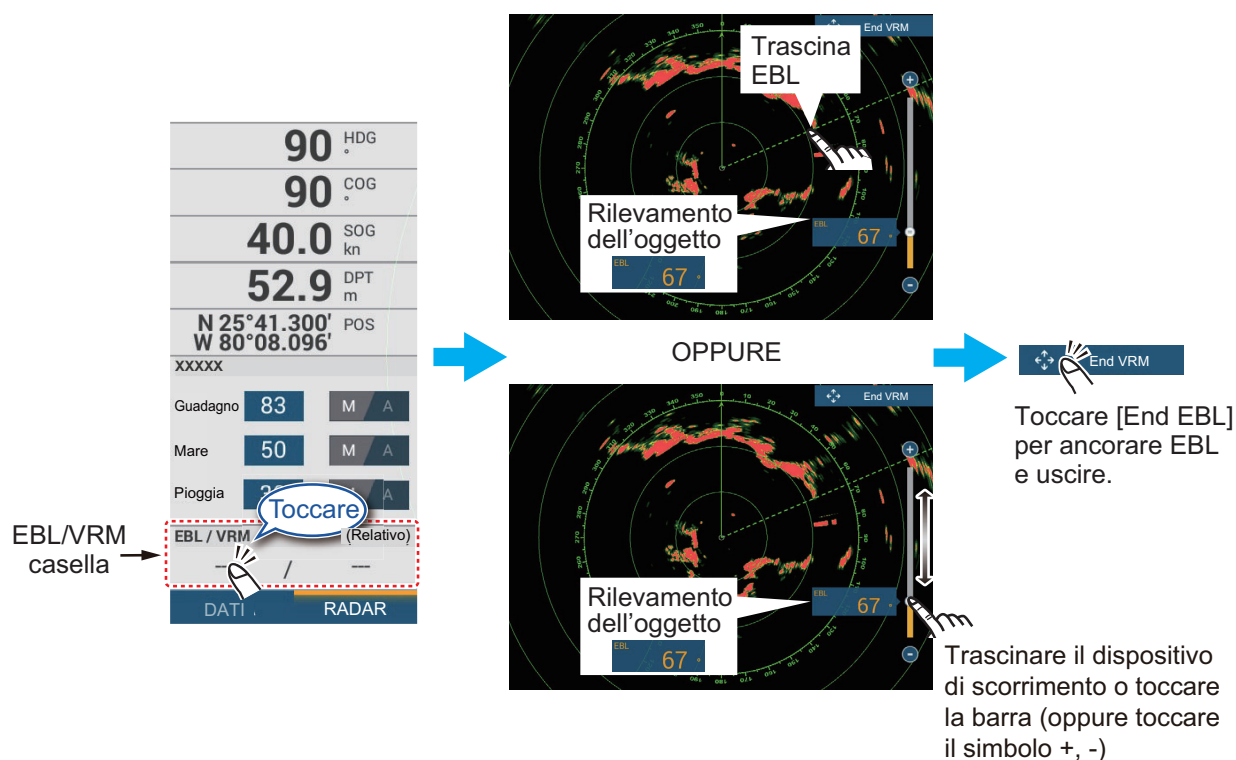

Metodo 2: Utilizzando il menu popup

1. Toccare lo schermo radar per visualizzare il menu popup, quindi toccare [EBL] → [Regolazione].
2. Azionare l'EBL in modo che passi attraverso il centro del target. Trascinare l'EBL sullo schermo radar, trascinare la manopola sulla barra di scorrimento, trascinare la casella indicazione EBL oppure toccare il simbolo "+" o "-". Il rilevamento EBL corrente è indicato nella casella di indicazione EBL.
3. Toccare [Fine EBL] nella parte superiore dello schermo per terminare.
4. Per cancellare l'EBL, aprire il menu popup, quindi toccare [EBL] → [Cancella].

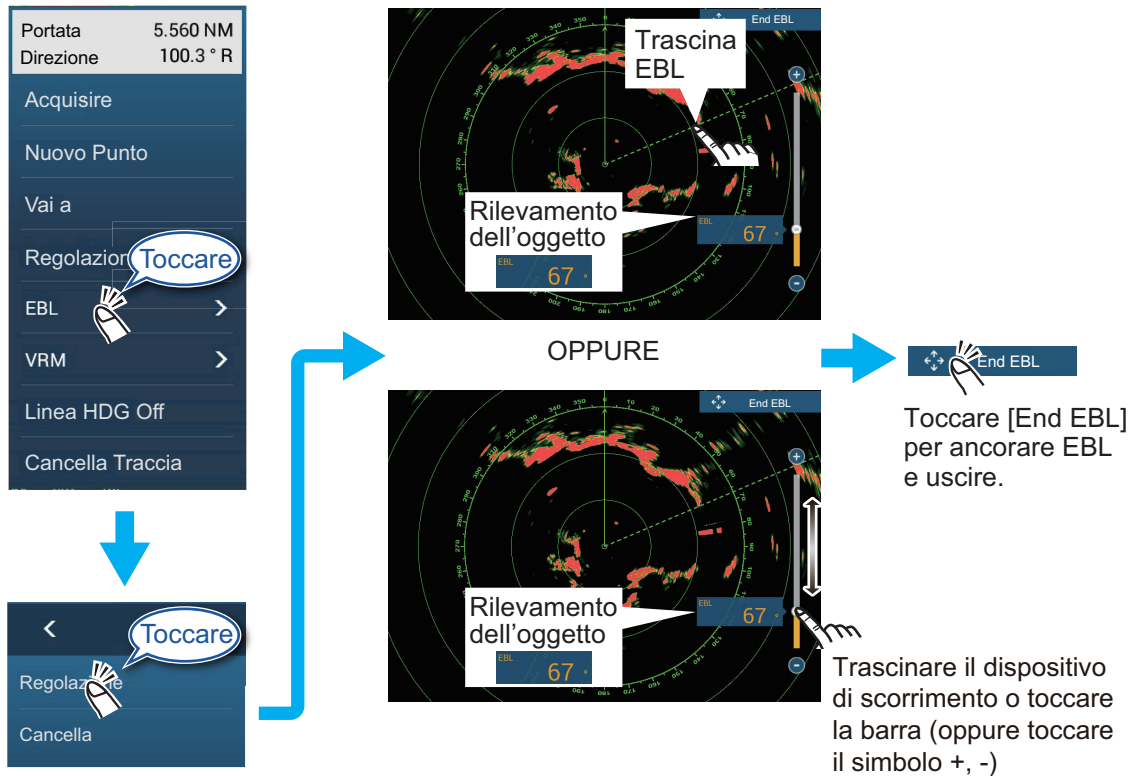
**6.8.7 Come selezionare il riferimento EBL**

È possibile selezionare il riferimento EBL tra [Vero] e [Relativo]. [Vero] significa che il rilevamento ha come riferimento il Nord. [Relativo] significa che il rilevamento ha come riferimento la rotta dell'imbarcazione. Il rilevamento vero richiede un sensore di rotta.

1. Aprire la schermata principale, quindi toccare [Settaggi] → [Radar].
2. Toccare [EBL di Riferimento].
3. Toccare [Vero] o [Relativo].
4. Toccare il pulsante chiudi sulla barra titolo per terminare.

6.9 Come misurare la portata e il rilevamento tra due target

È possibile misurare la portata e il rilevamento tra due target con la funzione “righello” accessibile dal menu a scorrimento.

1. Aprire il menu a scorrimento e toccare [Distanza] per visualizzare il righello che ha due cerchi trascinabili collegati con una linea.

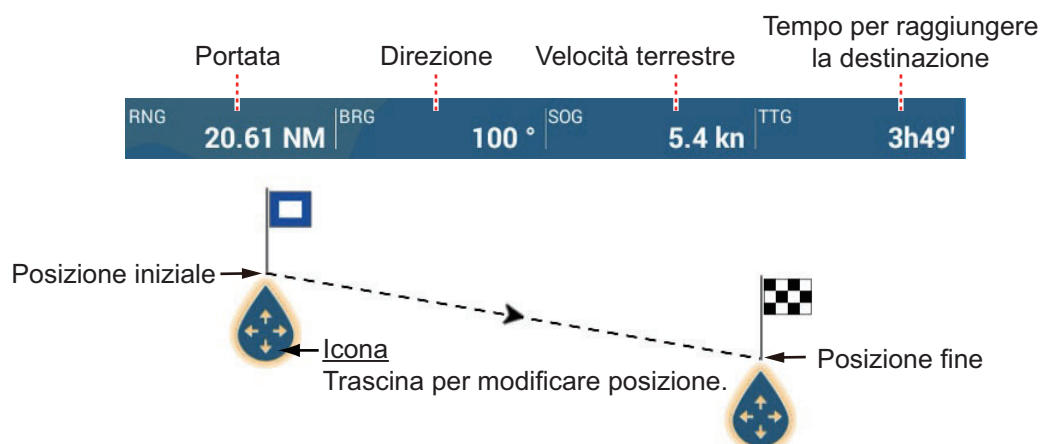

2. Trascinare i cerchi per portarli sugli oggetti per la misurazione. La portata e il rilevamento tra due oggetti, SOG e TTG vengono visualizzati nella parte superiore dello schermo.
3. Toccare [Annullare righello] nell'angolo superiore destro dello schermo per cancellare il righello e le indicazioni.

6.10 Come spostare il centro immagine

È possibile decentrare la propria posizione in modo da ampliare il campo di visualizzazione senza selezionare una scala di portata più grande. La posizione può essere decentrata nella direzione di prua, poppa, sinistra o destra, ma non più del 75% della portata in uso.

Eseguire una panoramica della schermata del radar trascinando con un dito. Per riportare l'imbarcazione al centro dello schermo, selezionare [Centrare Radar] nell'angolo superiore destro dello schermo.

Appare quando l'imbarcazione non è al centro dello schermo.



Immagine normale



Immagine decentrata nella direzione di poppa

6.11 Linea di prua

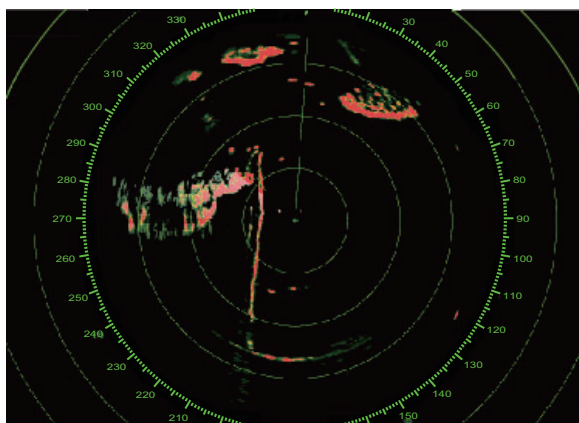
La linea di prua indica la prua dell'imbarcazione in tutte le modalità di orientamento. Questa linea collega la propria posizione al bordo esterno della schermata del radar. La linea è a zero gradi sulla scala di rilevamento in modalità Head Up. L'orientamento della linea cambia in modalità North Up in base al movimento dell'imbarcazione. Se non si riesce a identificare gli echi sulla linea di prua, è possibile nascondere la linea di prua e i cerchi della portata per alcuni secondi. Aprire il menu popup, quindi toccare [Linea HDG Off] per nascondere la linea di prua e i cerchi di portata. La linea di prua e gli anelli di portata ricompaiono dopo circa 5-6 secondi.

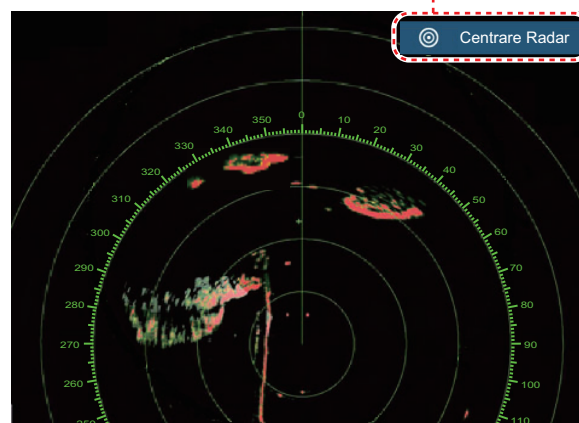
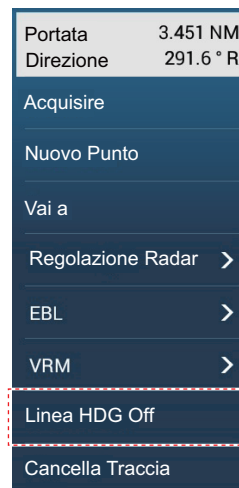

6.12 Come ridurre le interferenze radar

È possibile che si verifichino interferenze radar quando la propria imbarcazione si trova in prossimità di un'altra imbarcazione con un radar che opera sulla stessa banda di frequenza. Le interferenze vengono visualizzate sullo schermo sotto forma di punti luminosi. I punti possono essere casuali o sotto forma di righe punteggiate che vanno dal centro al bordo dello schermo. È possibile distinguere le interferenze dagli echi normali poiché le interferenze non appaiono nella stessa posizione alla successiva rotazione dell'antenna.

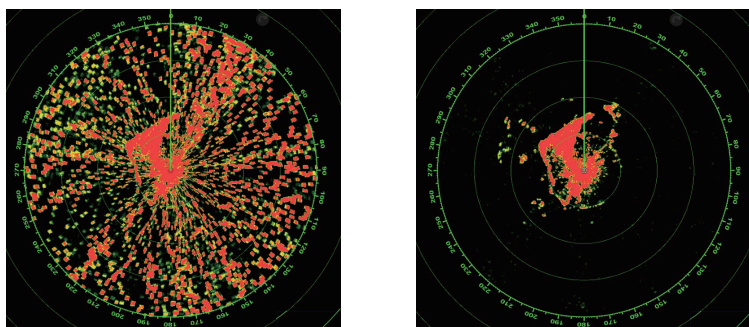

Disattivare la funzione di riduzione delle interferenze in assenza di interferenze al fine di evitare la perdita dei target deboli.

Per utilizzare la riduzione delle interferenze, aprire il menu Layer, quindi attivare o disattivare [Reiezione Interferenza].

6.13 Campionamento eco

Il circuito di riduzione dei disturbi degli echi del mare può rimuovere gli echi indesiderati. In tal caso, è possibile utilizzare la funzione di campionamento dell'eco. Il campionamento dell'eco riduce la luminosità dei target all'interno dei disturbi degli echi del mare e consente una migliore discriminazione dei target dai disturbi.

Nota 1: IL campionamento dell'eco richiede dati di rotta e posizione.

Nota 2: Non utilizzare il campionamento dell'eco in situazioni di beccheggio e rollio elevati per evitare la perdita di alcuni target.

Nota 3: Prima di utilizzare il campionamento dell'eco, regolare correttamente gli echi di disturbo del mare.

Nota 4: Nella doppia visualizzazione radar, il campionamento dell'eco funziona solo sulla schermata del lato sinistro.

Per attivare o disattivare la funzione di campionamento dell'eco, aprire il menu Layer, quindi attivare o disattivare [Guadagno Eco] come necessario.

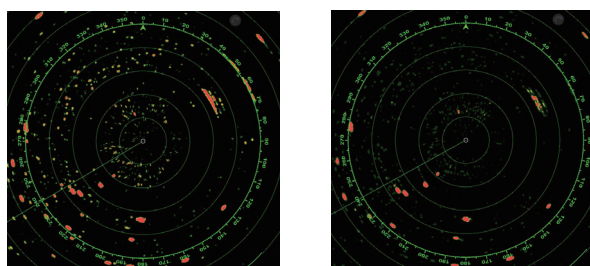

Campionamento eco OFF Campionamento eco ON

6.14 Zona di Guardia

La zona di guardia fornisce avvisi acustici e visivi in relazione a target (imbarcazioni, isole, terraferma, ecc.) che entrano nell'area impostata.

6.14.1 Come impostare una zona di guardia

Nota: Non è possibile impostare la zona di guardia con un'unità di controllo remota (MCU-002, MCU-004 o MCU-005). Utilizzare il funzionamento touch per impostare la zona di guardia. La portata disponibile varia con il sensore radar.

DRS4D-NXT: 0-24 NM

Sensori radar classe X: 0-16 NM

1. Aprire il menu Layer.
2. Attivare [Zona Guardia 1] o [Zona Guardia 2].
Viene visualizzata una linea bianca tratteggiata zona di guardia.
3. Toccare una linea nella zona di guardia per visualizzare il menu popup.

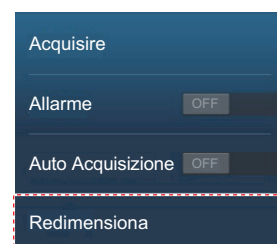

6. RADAR

4. Toccare [Ridimensiona]. Negli angoli della zona di guardia appaiono icone da trascinare.

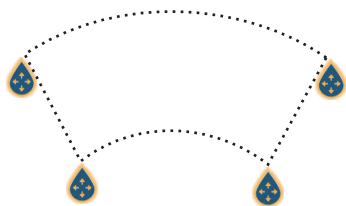

5. Trascinare le icone per regolare la zona di guardia.
Nota: Per creare una zona di 360 gradi intorno alla propria imbarcazione, impostare tutte le quattro icone nella stessa direzione.
6. Toccare [Fatto] per terminare. Le icone scompaiono.

Come impostare una zona di guardia con TZT9F/12F, controller remoto (MCU-002/004/005)

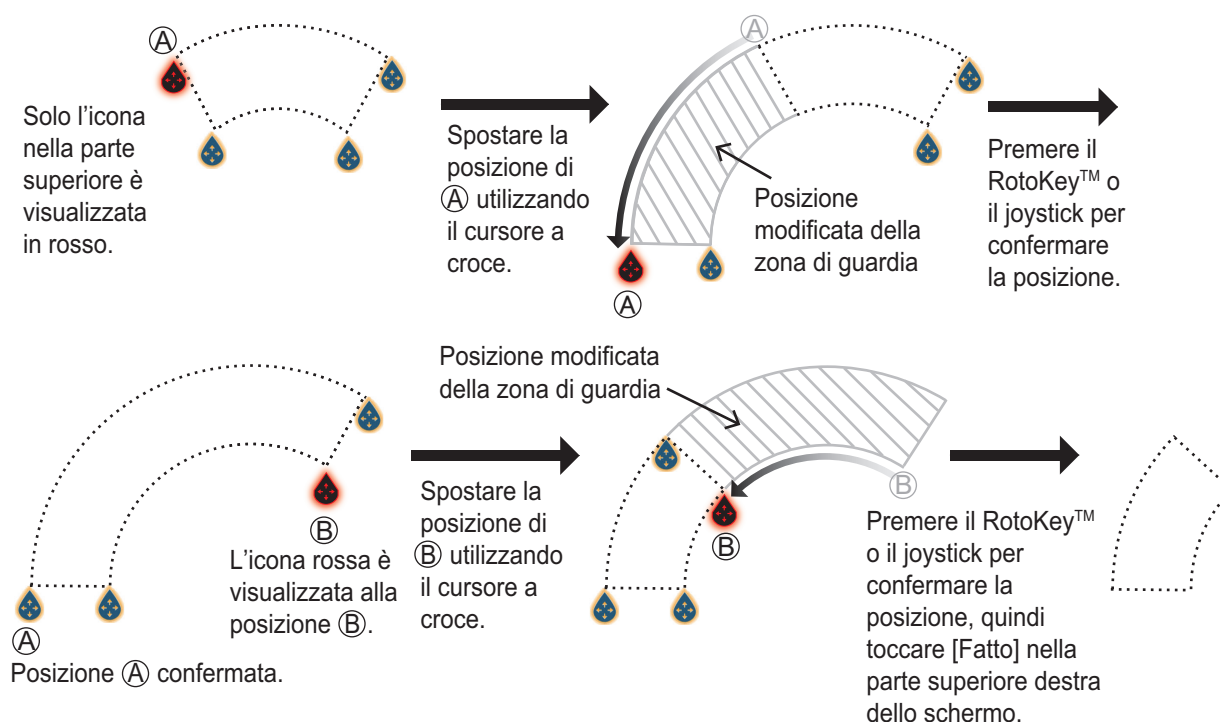

6.14.2 Come attivare o disattivare una zona di guardia

1. Toccare una linea nella zona di guardia per visualizzare il menu popup.
2. Attivare o disattivare [Allarme]. L'allarme è attivo quando le linee della zona di guardia sono continue ed è disattivato quando le linee sono tratteggiate.

Quando un target (incluso il target con traccia eco) entra in una zona attiva, viene emesso l'allarme acustico (se attivo), il target lampeggia e il messaggio "ALLARME TARGET" lampeggia nella barra di stato. Per interrompere il lampeggiamento e disattivare l'allarme acustico, toccare la barra di stato. Il messaggio rimane visualizzato nella barra di stato e il target continua a lampeggiare finché il target non esce dalla zona di guardia o l'allarme non viene disattivato.

È possibile disattivare l'allarme acustico portando su off [Suono Allarme] nel menu [Settaggi] → [Allarme] (vedere sezione 2.10.8).

6.14.3 Come nascondere una zona di guardia

Aprire il menu Layer e attivare o disattivare [Zona Guardia 1] o [Zona Guardia 2]. La zona di guardia viene cancellata dallo schermo.

6.15 Guardia

La funzione di sorveglianza esegue la trasmissione radar per un minuto a intervalli di tempo specificati (5, 10 o 20 minuti) per monitorare la zona di guardia. Se viene rilevato un target nella zona di guardia, la sorveglianza viene annullata e il radar continua la trasmissione. Questa funzione consente di sorvegliare i target nell'area impostata senza che sia necessariamente costante il radar.

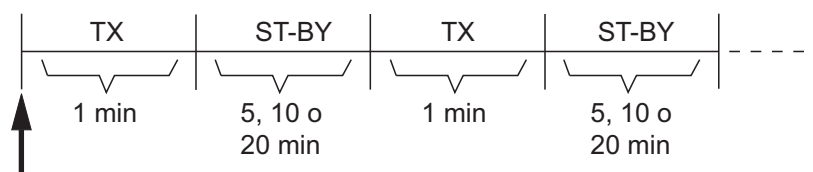

Viene avviata la funzione di sorveglianza

1. Impostare una zona di guardia Vedere la sezione 6.14. (La funzione di sorveglianza non funziona senza una zona di guardia attiva. Impostare questa funzione quando il radar è in stato di trasmissione).
2. Aprire il menu [Radar].
3. Toccare [Guardia].

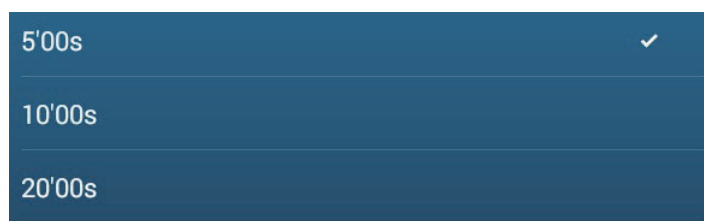

4. Toccare un intervallo di sorveglianza.
5. Toccare il pulsante chiudi sulla barra titolo per terminare.
6. Sulla schermata del radar, toccare lo schermo per visualizzare il menu popup. Attivare [Guardia] per attivare la funzione di sorveglianza.

6.16 Traccia Eco

Le tracce eco mostrano i movimenti dei target radar relativi o veri rispetto alla propria imbarcazione in simulazione di persistenza, in un colore diverso dal colore dell'eco. Questa funzione avvisa di possibili condizioni di collisione.

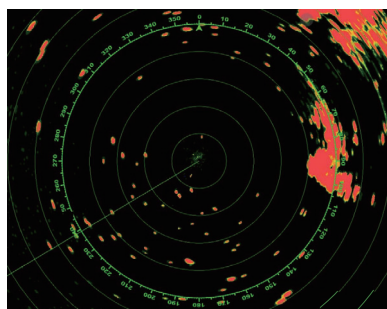

Tracce attivate

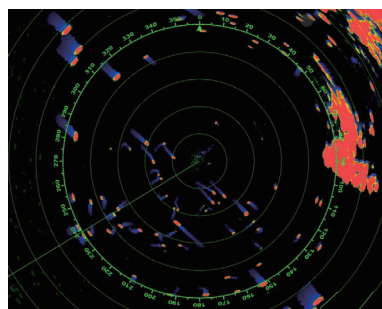

Tracce disattivate

Nota: Nella doppia visualizzazione radar, la traccia eco funziona solo sulla schermata del lato sinistro, (1) nella figura a destra.

6.16.1 Come mostrare o nascondere le tracce eco

Toccare lo schermo per visualizzare il menu popup quindi impostare [Traccia eco] su [OFF] o [ON] come opportuno.

6.16.2 Come cancellare le tracce eco

Toccare lo schermo per visualizzare il menu popup, quindi selezionare [Cancella Traccia].

6.16.3 Come selezionare la lunghezza della traccia eco

1. Aprire il menu [Radar].
2. Impostare [Lunghezza Trail].

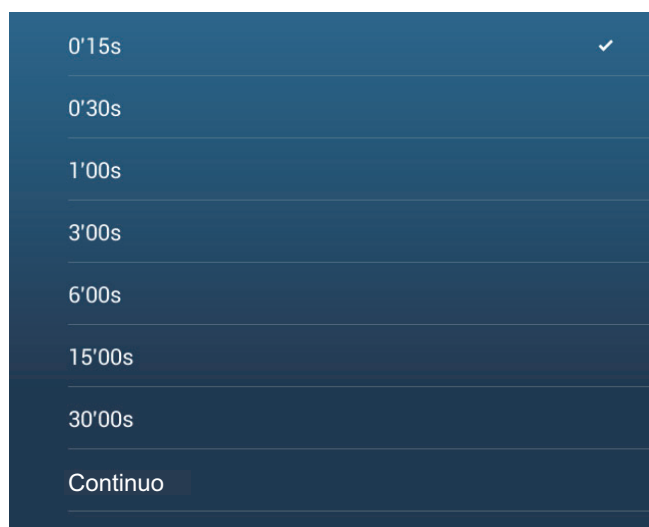

3. Toccare la lunghezza desiderata.
4. Toccare il pulsante chiudi sulla barra titolo per terminare.

6.16.4 Come selezionare la modalità traccia eco (riferimento)

È possibile impostare il movimento della traccia vero o relativo. La traccia richiede informazioni di posizione e rotta.

Tracce relative: Mostrano i movimenti relativi tra i target e l'imbarcazione.

Tracce in movimento vero: Mostrano i movimenti dei target in base alle relative rotte e velocità di avanzamento.

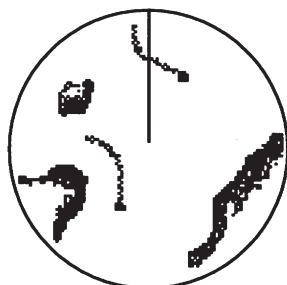

Tracce eco vere
(Nessuna striscia
per i target stazionari)

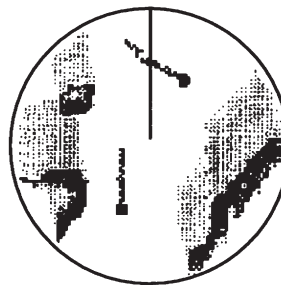

Tracce eco relative
(I target si spostano in relazione
alla propria imbarcazione)

1. Aprire il menu [Radar].
2. Toccare [Modalità Trail]

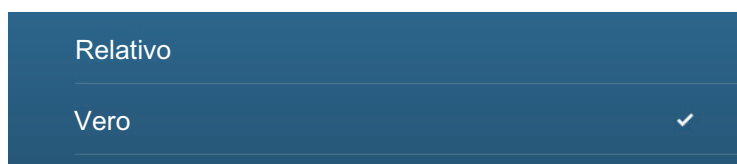

3. Toccare [Vero] o [Relativo] come opportuno.
4. Toccare il pulsante chiudi sulla barra titolo per terminare.

6.16.5 Come selezionare il colore della traccia eco

1. Aprire il menu [Radar].
2. Impostare [Colore Traccia].

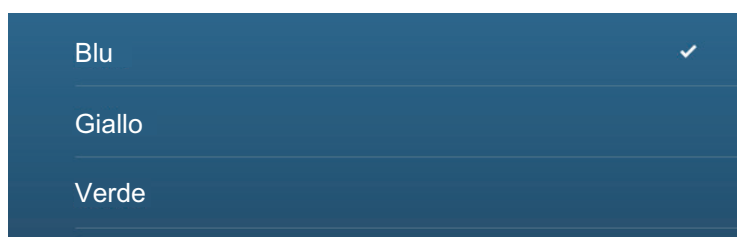

3. Toccare il colore desiderato.
4. Toccare il pulsante chiudi sulla barra titolo per terminare.

6.16.6 Come selezionare l'ombreggiatura della traccia eco

La persistenza delle tracce dei target può essere visualizzata in singolo tono oppure ombreggiatura graduale.

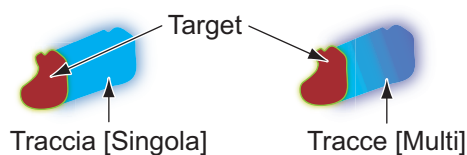

1. Aprire il menu [Radar].
2. Impostare [Ombra Trail].

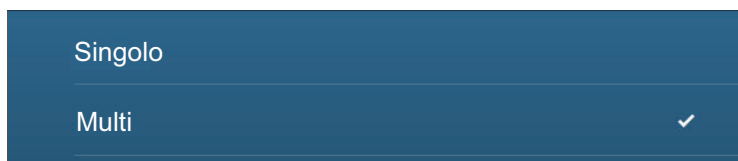

3. Selezionare [Singolo] o [Multi].
4. Toccare il pulsante chiudi sulla barra titolo per terminare.

6.17 Come mostrare, nascondere o annullare una rotta attiva

È possibile visualizzare o nascondere la rotta attiva sulla schermata del radar. Aprire il menu Layer quindi attivare o disattivare [Rotte].

Per annullare la navigazione di rotta, toccare qualsiasi punto della rotta, quindi toccare [Stop Nav] sul menu popup.

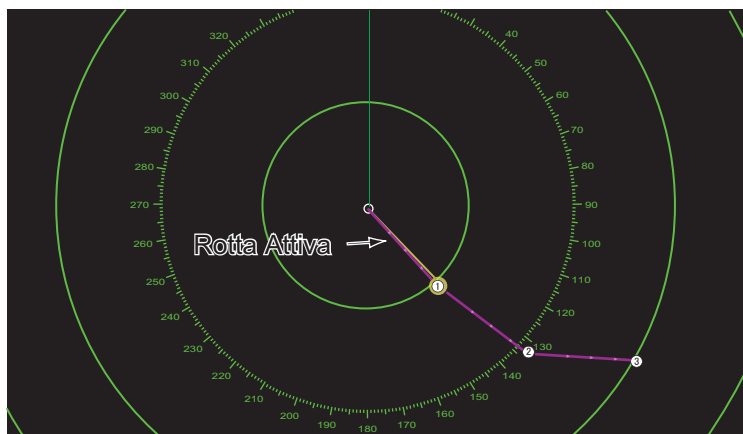

6.18 Come visualizzare o nascondere l'icona della propria imbarcazione

È possibile visualizzare o nascondere l'icona della propria imbarcazione sulla schermata del radar.

1. Aprire il menu [Radar].
2. Attivare o disattivare [Icona Propria Barca].
3. Toccare il pulsante chiudi sulla barra titolo per terminare.

6.19 Colore eco

L'eco può essere visualizzato in verde, giallo o multicolore. [Multicolore] visualizza gli echi in rosso, giallo e verde, in corrispondenza dei livelli di segnale forte, medio e debole.

1. Aprire il menu [Radar].
2. Toccare [Colore Eco].

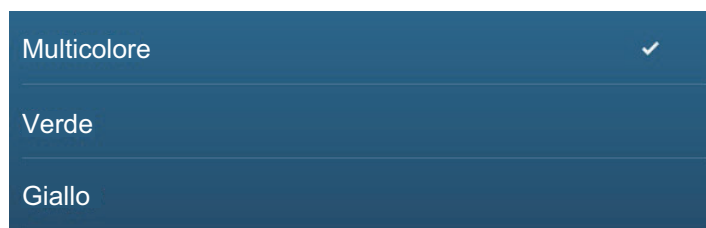

3. Toccare il colore desiderato.
4. Toccare il pulsante chiudi sulla barra titolo per terminare.

6.20 Colore Sfondo

È possibile selezionare il colore dello sfondo per il funzionamento di giorno e di notte.

1. Aprire il menu [Radar].
2. Toccare il menu [Colore di Sfondo Giorno] o [Colore di Sfondo Notte].

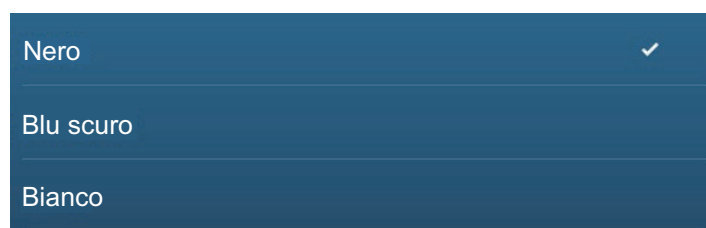

Colore di Sfondo Giorno

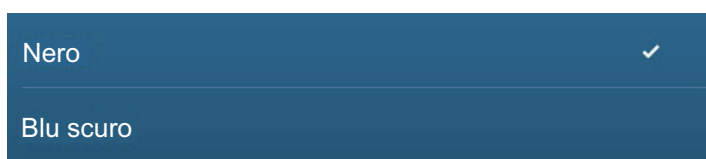

Colore di Sfondo Notte

3. Toccare il colore desiderato.
4. Toccare il pulsante chiudi sulla barra titolo per terminare.

6.21 Visualizzazione a doppia scala

La visualizzazione a doppia scala consente di eseguire le scansioni e di visualizzare contemporaneamente due scale radar con una sola antenna. Non c'è alcun ritardo tra le due immagini e, con il radar magnetron, l'operatore ha un controllo separato di ciascuna immagine. (Il radar a stato solido ha alcune limitazioni. Vedere la tabella seguente). Questa funzione consente di osservare contemporaneamente i target a breve distanza e i target più distanti.

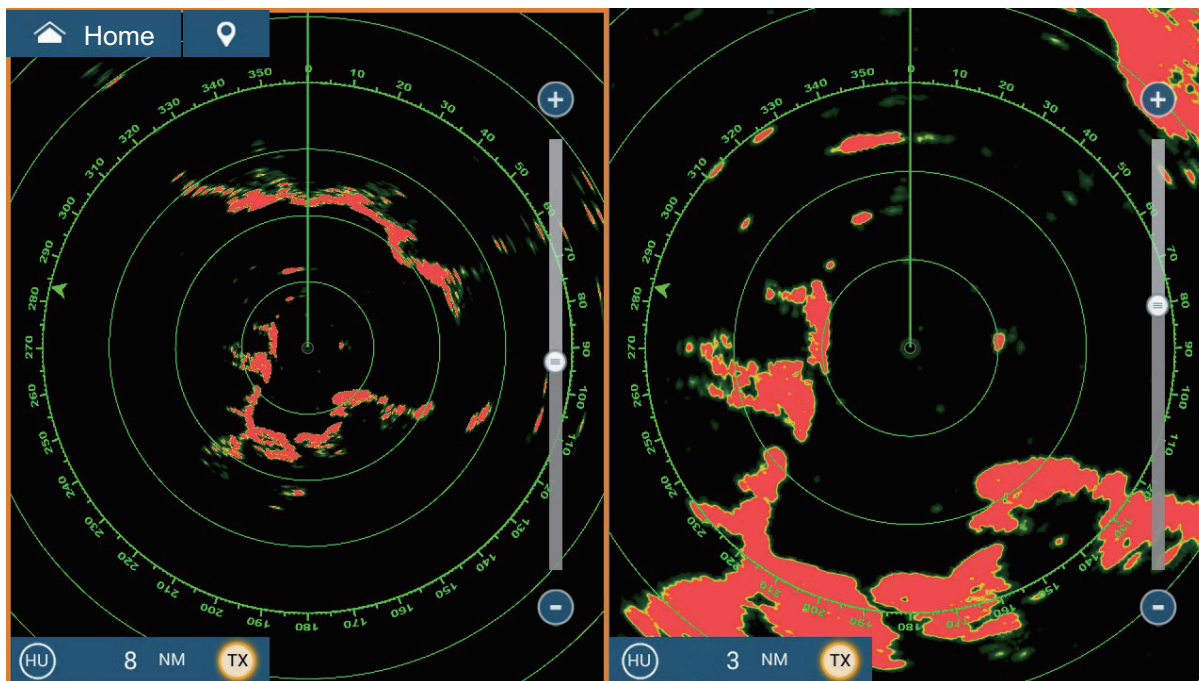

Visualizzazione scala lunga

Visualizzazione breve portata

Nota: Il sensore radar DRS4DL/DRS4DL+ non dispone della visualizzazione a doppia portata.

Per ottenere la visualizzazione di doppia scala, impostare questo tipo di visualizzazione nella schermata principale. Vedere il sezione 1.7.1 per la procedura. È possibile attivare la visualizzazione di doppia scala in schermate divise in due o in tre.

La maggior parte delle funzioni radar possono essere regolate in modo indipendente. La tabella seguente riporta la funzione radar e la funzionalità nella modalità doppia scala, per il radar a magnetron e quello a stato solido. Si noti che, nel peggiore dei casi, con il radar a stato solido, la massima portata di rilevamento può diminuire di circa 10 dB.

- Rotta attiva (visualizza, nascondi)
- Soppressione disturbi della pioggia
- Linea di rotta, cerchi di portata (cancellazione temporanea)
- Modifica portata
- Modalità di funzionamento (Head-Up o North-Up)
- Modalità auto mare ([Avanzato] o [Costiero])
- Modalità di funzionamento (Head-Up o North-Up)
- Radar TX*
- Regolazione guadagno
- Rimozione degli echi di disturbo del mare
- AIS/ARPA (visualizza, nascondi)
- Cerchi di portata (visualizza, nascondi)
- Modalità Uccello

*1 Questa funzione non è disponibile per DRS4D-NXT/DRS6A-NXT/DRS12A-NXT/DRS25A-NXT.

*2 La schermata n. 1 non dipende dalla schermata n. 2 quando la schermata n. 2 è in standby. Tuttavia, se la schermata n. 2 passa in stato di trasmissione, anche la schermata n. 1 vi passa.

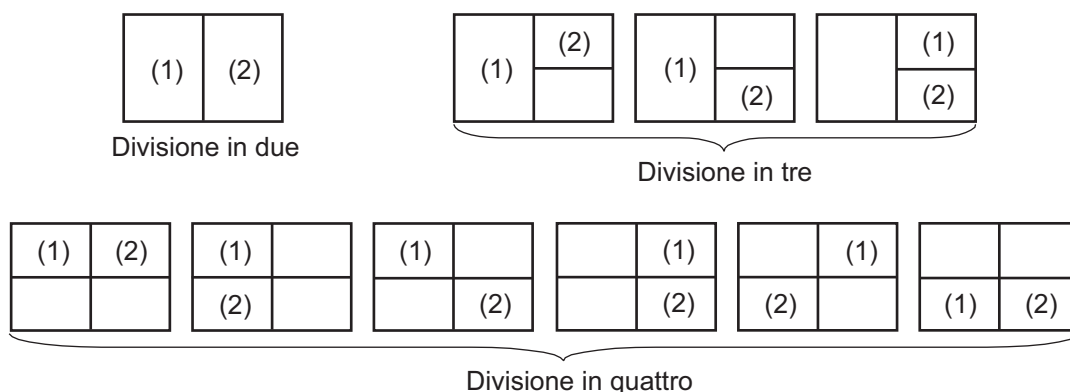

6.22 Modalità Uccello

La modalità uccello imposta il radar per il rilevamento ottimale di stormi di uccelli che indicano la presenza di banchi di pesci. Inoltre, la modalità uccello può essere usata per rilevare nubi di pioggia lontane.

Il guadagno e gli echi di disturbo del mare e della pioggia vengono regolati automaticamente in base all'impostazione della modalità uccello.

L'uso delle funzioni traccia eco e campionamento eco insieme alla modalità uccello rendono più facile distinguere gli echi degli uccelli da altri echi. Con il campionamento eco, gli echi degli uccelli vengono enfatizzati. Con le tracce eco vere, le imbarcazioni in movimento mostrano tracce lunghe, costanti. A differenza di questi target, gli echi degli uccelli si presentano casualmente e mostrano tracce casuali, brevi.

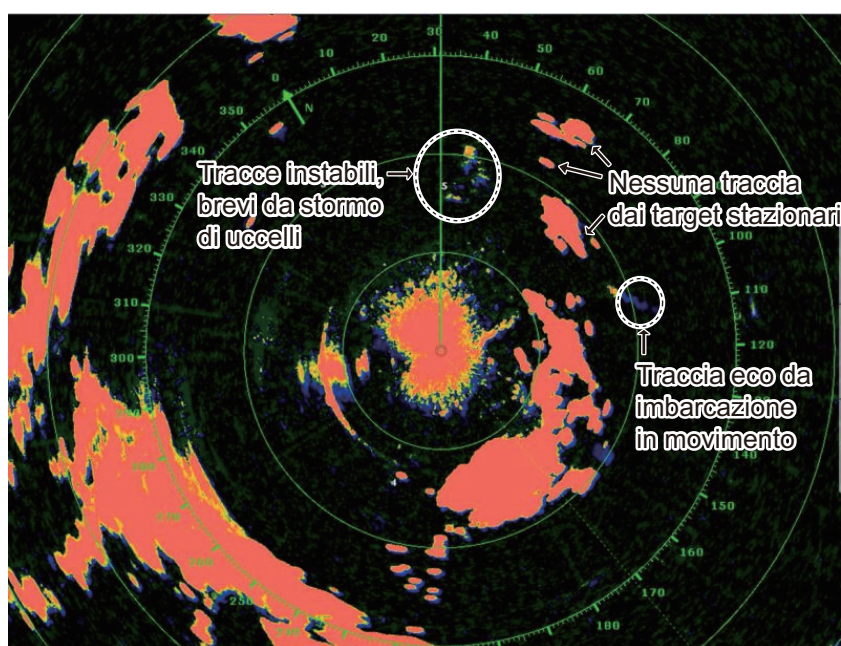

La modalità uccello ha tre impostazioni. Selezionare l'opzione in base alla severità degli echi di disturbo del mare.

Per selezionare l'impostazione della modalità uccello, aprire il menu Layer, toccare [Bird Mode], quindi selezionare [Calmo], [Moderato], o [Mosso].

[Calmo]: Adatto in condizioni di calma dove i disturbi degli echi del mare sono deboli. Applica una bassa riduzione dei disturbi degli echi del mare per visualizzare echi di uccelli deboli. Se i disturbi degli echi del mare sono forti, è possibile che gli echi degli uccelli vengano nascosti al loro interno.

[Moderato]: Adatto in condizioni di disturbi degli echi del mare moderati. Applica una riduzione media dei disturbi degli echi del mare.

[Mosso]: Adatto in condizioni meteo di mare mosso con disturbi degli echi del mare forti. Applica una riduzione elevata dei disturbi degli echi del mare. Con questa impostazione gli echi degli uccelli deboli possono essere eliminati.

Per disattivare la modalità uccello, selezionare [Off] Con la modalità uccello attiva, la relativa icona è visualizzata a destra dell'interruttore TX/STBY, come indicato di seguito.



Precauzioni per l'uso

- Non utilizzare la Modalità Uccello in condizioni di mare mosso.
- Non utilizzare la Modalità Uccello durante un viaggio. Le impostazioni della Modalità Uccello non sono adatte a un viaggio.
- Con la Modalità Uccello attiva, le prestazioni ARPA potrebbero essere ridotte.
- Le modalità Regolazione Radar (guadagno, mare, pioggia) e Auto Sea non possono essere regolate con la Modalità Uccello attiva.
- I banchi di pesci che richiamano gli uccelli tendono a tuffarsi improvvisamente generando echi instabili o che spariscono.

6.23 Target Analyzer™

Il Target Analyzer™ analizza gli echi e visualizza i target in colori diversi per facilitare la distinzione dei target in movimento e in avvicinamento all'imbarcazione. Utilizzare questa funzione per distinguere i target da pioggia forte o neve.

Nota 1: Necessari uno dei seguenti sensori radar e dati posizione GPS.

- DRS4D-NXT • DRS12A-NXT
- DRS6A-NXT • DRS25A-NXT

Nota 2: La [Regolazione Radar] (guadagno, mare, pioggia) e [Modo Antimare Auto] non possono essere regolati con Target Analyzer™ attivo.

Nota 3: Il Target Analyzer™ funziona solo con target in movimento. I target stazionari, come una boa, non vengono identificati come target in avvicinamento.

Nota 4: Quando il componente radiale* della velocità target (vedere descrizione di seguito) è 50 kn o superiore, il target può essere colorato in una tonalità errata. Ad esempio, un target in avvicinamento la cui velocità è 50 kn o superiore deve essere colorato di rosso, ma è colorato di verde.

* **Componente radiale della velocità target:** La velocità target può essere divisa in due componenti, quello radiale e quello trasversale, come illustrato nella figura seguente. Il radar è solo in grado di rilevare il movimento direttamente lungo il componente radiale, in avvicinamento o in allontanamento dal radar, perché il componente trasversale non ha effetto sulla fase dell'onda elettromagnetica di ritorno.

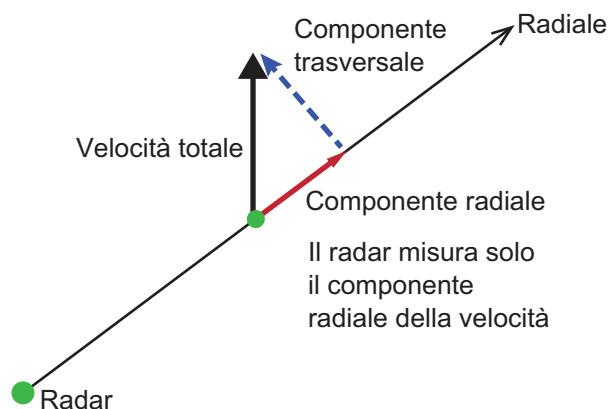

Il Target Analyzer™ viene attivato, disattivato dal menu Layer. Selezionare [Target], [Pioggia] o [Off] come necessario. I target sono visualizzati a colori secondo le impostazioni del menu Layer, come riportato nella tabella seguente.

| Impostazione | Target | Pioggia | Colore eco |
|--------------|--------|---------|--|
| [Off] | OFF | OFF | Gli echi sono colorati in conformità al colore dell'eco selezionato in sezione 6.19. |
| [Target] | ON | OFF | Target in movimento: Rosso Altri target: Verde |
| [Pioggia] | ON | ON | Pioggia: Blu Target in movimento: Rosso Altri target: Verde |

6. RADAR

La figura seguente illustra un'immagine radar reale con Target Analyzer™ attivato.

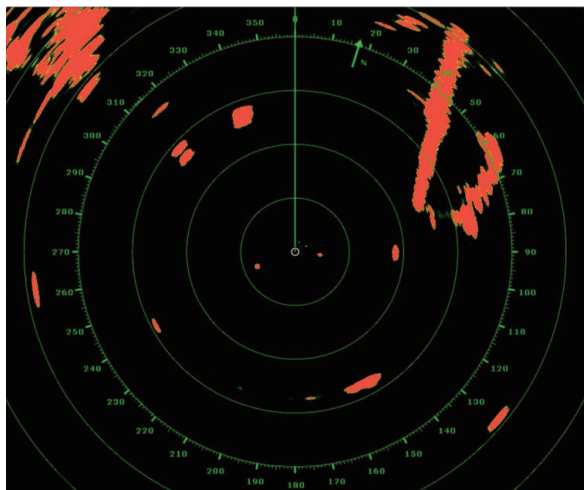

Target Analyzer™: OFF

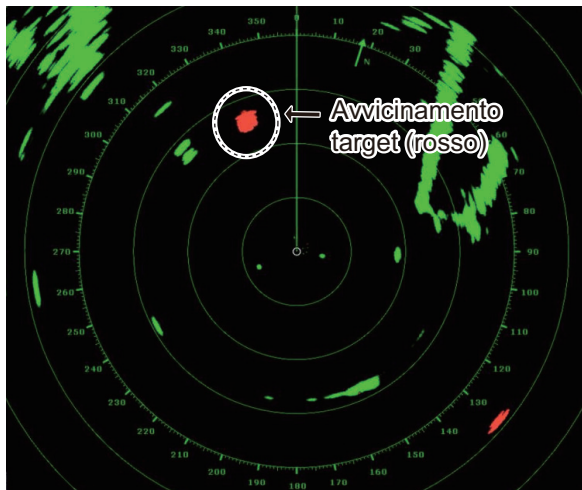

Target Analyzer™: Modalità target

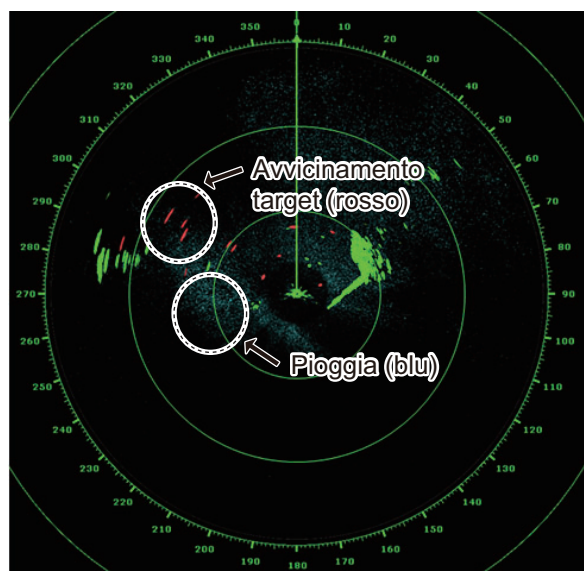

Target Analyzer™: Modalità Pioggia

Portata e modalità operativa

| | Portata (Target Analyzer™ OFF) | Portata (Target Analyzer™ ON) |
|---------------------------------|-----------------------------------|----------------------------------|
| Visualizzazione portata singola | 0,063 - 72 NM | 0,063 - 24 NM |
| Visualizzazione doppia portata | 0,063 - 12 NM | 0,063 - 12 NM |

6.24 RezBoost™

La risoluzione azimut degli echi del radar con DRS4D-NXT/DRS6A-NXT/DRS12A-NXT/DRS25A-NXT/DRS4D-NXT/DRS6A-NXT. Sono disponibili quattro impostazioni, [Standard], [Potenziare1], [Potenziare2] o [Potenziare 3]. Selezionare [Potenziare 3] per una migliore risoluzione dell'eco.

1. Aprire il menu Layer.
2. Selezionare [RezBoost].
3. Selezionare l'impostazione desiderata facendo riferimento alla figura seguente.

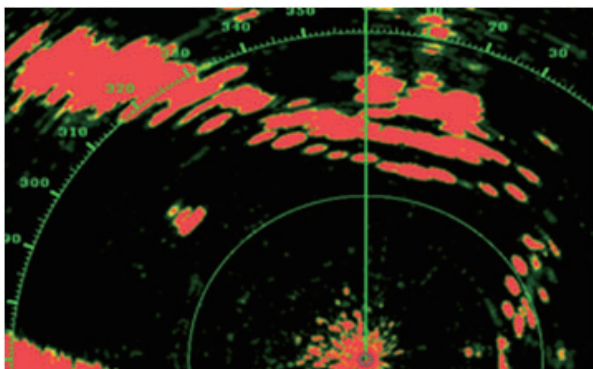

Impostazione Standard
Echi del radar convenzionali

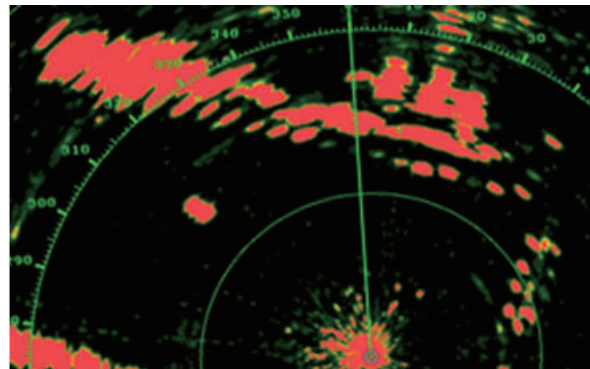

Impostazione Potenziare 1
Maggiore dello standard di 1,2 volte
Equivalente a larghezza fascio 3,4°

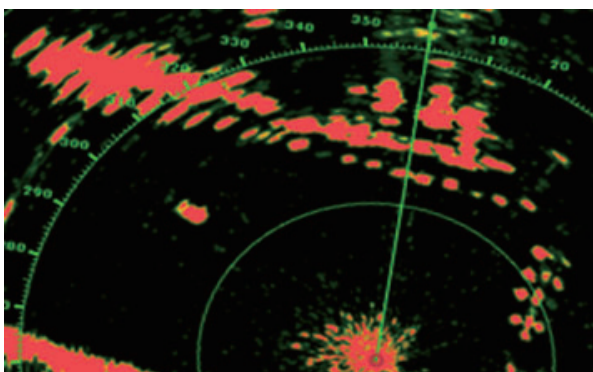

Impostazione Potenziare 2
Maggiore dello standard di 1,5 volte
Equivalente a larghezza fascio 2,7°

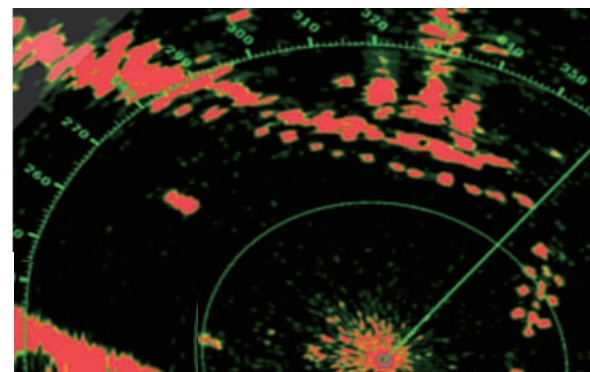

Impostazione Potenziare 3
Maggiore dello standard di 2 volte
Equivalente a larghezza fascio 2,0°

Portata e modalità operativa

Portata singola: da 0,063 a 72 NM, analizzatore target ON, portata singola: da 0,063 a 24 NM

portata doppia: da 0,063 a 12 NM, analizzatore target ON, portata doppia: da 0,063 a 12 NM

6.25 Funzionamento ARPA

L'ARPA (Automatic Radar Plotting Aid) registra manualmente e automaticamente i target radar acquisiti. L'ARPA richiede dati di velocità e di rotta. Il numero di target acquisibili è indicato di seguito.

- **Nessuna area di acquisizione automatica:** I target sono acquisiti manualmente (max. 30 target).
- **Area di acquisizione automatica attiva:** I target sono acquisiti sia manualmente sia automaticamente (max. 30 target in totale). *
 - * Per DRS4D-NXT/DRS6A-NXT/DRS12A-NXT/DRS25A-NXT, l'acquisizione target mediante Doppler è la seguente:
 - Acquisizione automatica: 40 target
 - Acquisizione automatica con zona di guardia: 30 target
 - Acquisizione manuale 30 target

AVVERTENZA

Non bisogna fidarsi ciecamente di un dispositivo di assistenza alla navigazione per la sicurezza dell'imbarcazione e dell'equipaggio. Il navigatore ha la responsabilità di controllare tutti i dispositivi di assistenza disponibili per verificare la posizione. I dispositivi di assistenza elettronici non devono sostituire i principi di navigazione di base e il buon senso.

- Questo plotter automatico disegna la traiettoria di un target radar acquisito automaticamente o manualmente e ne calcola la rotta e la velocità, indicandole attraverso un vettore. Poiché i dati generati dal plotter automatico dipendono dai target radar selezionati, è necessario che il radar sia sempre sintonizzato perfettamente per l'uso con il plotter automatico, per evitare di non rilevare i target richiesti o di acquisire e tenere traccia di target indesiderati, come i disturbi e gli echi di ritorno del mare.
- Un target non sempre corrisponde alla terraferma, a una barriera, a una nave o a un'altra imbarcazione in superficie, ma può essere costituito dagli echi di disturbo del mare. Poiché il livello di disturbo cambia a seconda dell'ambiente, è necessario che l'operatore regoli correttamente i controlli antimare, antipioggia e il guadagno per fare in modo che gli echi dei target non vengano eliminati dalla schermata del radar.

ATTENZIONE

La precisione di plottaggio e la risposta di questo plotter automatico sono conformi agli standard IMO. La precisione della traccia è influenzata dai seguenti fattori:

- La precisione della traccia è influenzata dal cambiamento della rotta. Sono necessari da uno a due minuti per ripristinare la precisione assoluta dei vettori dopo un repentino cambiamento di rotta. (L'intervallo di tempo effettivo dipende dalle specifiche della bussola giroscopica).
- Il ritardo della traccia è inversamente proporzionale alla velocità relativa del target. Il ritardo è nell'ordine di 15-30 secondi se la velocità relativa è alta e di 30-60 secondi se la velocità relativa è bassa.

La precisione di visualizzazione è influenzata dai seguenti fattori:

- Intensità eco
- Durata impulso trasmissione radar
- Errore di rilevamento radar
- Errore bussola giroscopica
- Variazione di rotta (della propria imbarcazione o del target)





6.25.1 Come visualizzare o nascondere la schermata ARPA

Dalla schermata radar o dalla schermata plotter cartografico, aprire il menu Layer, quindi attivare o disattivare [Target ARPA] (nasconde i simboli ARPA).

6.25.2 Come acquisire manualmente un target

È possibile acquisire manualmente un target dalla schermata del radar e dall'overlay della schermata del radar. È possibile acquisire manualmente fino a 30 target. Toccare il target da acquisire per visualizzare il menu popup quindi toccare [Acquisire].

Dopo aver acquisito un target, il radar contrassegna il target con un quadrato vuoto, quindi viene visualizzato un vettore entro 30 secondi (impostazione predefinita). Il vettore indica la direzione del target. Entro 90 secondi dall'acquisizione del target, la prima fase di traccia viene terminata e il target viene registrato continuamente. A questo punto, il quadrato vuoto diventa un cerchio pieno

| Simbolo ARPA | Significato | Simbolo ARPA | Significato |
|--|---|--|---|
|  Colore: verde | All'acquisizione del target. |  Vettore → Colore: verde | Entro 30 secondi dall'acquisizione, il simbolo di plottaggio cambia in un piccolo cerchio, a indicare la condizione di traccia stabile. Viene visualizzato un vettore (linea tratteggiata) ad indicare la direzione del target. |
|  Colore: verde | Un target perso viene indicato da un simbolo di rombo creato da due triangoli uguali. |  Colore: rosso | Un target che soddisfa i criteri dell'allarme CPA/ TCPA viene modificato in un target pericoloso. |

Nota 1: Per un'acquisizione corretta, il target deve trovarsi a una distanza compresa tra 0,05 e 16 NM dall'imbarcazione e non deve essere nascosto agli echi di disturbo del mare o della pioggia.

Nota 2: Se viene raggiunta la capacità per l'acquisizione manuale, non è possibile acquisire altri target. Annullare la traccia dei target non di emergenza per acquisire manualmente altri target.

6.25.3 Come acquisire automaticamente un target

Qualsiasi target che entra nell'area di acquisizione ARPA viene automaticamente acquisito e registrato. Quando un target entra nell'area, il segnalatore acustico emette un allarme. Per disabilitare il segnale acustico, impostare [Allarme] su [OFF] nel menu pop-up al punto 2 della seguente procedura.

1. Creare una zona di guardia facendo riferimento alla sezione 6.14.
2. Toccare una linea nella zona di guardia per visualizzare il menu popup. Attivare [Auto Acquisizione]. Le linee punteggiate della zona di guardia diventano linee piene.
3. Attivare [Auto Acquisizione].
Le linee punteggiate della zona di guardia diventano linee piene.

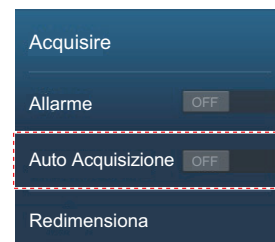

6.25.4 Come acquisire automaticamente i target mediante doppler

Con la funzione di acquisizione mediante doppler attiva, è possibile tracciare fino a 100 target in totale come segue.

- 40 target con acquisizione automatica mediante doppler
- 30 target con acquisizione automatica mediante zone di guardia
- 30 target con tracciatura manuale

Quando acquisizione mediante doppler è attivata, i target in avvicinamento (imbarcazioni, pioggia, disturbi, ecc.) entro 3 NM dalla propria imbarcazione vengono automaticamente acquisiti mediante il doppler calcolato dall'eco del radar.

Questa funzione, quando attiva, opera in background subito dopo l'avvio della trasmissione. I target sono acquisiti in ordine di distanza dalla propria imbarcazione, dal più vicino al più lontano. Una volta acquisito il target, il tracciamento continua indipendentemente dal successivo comportamento doppler, anche se il target diventa stazionario. I target possono ancora essere acquisiti manualmente purché non sia stata raggiunta la capacità di acquisizione automatica.

L'impostazione predefinita dell'acquisizione automatica mediante doppler è [OFF]. Per attivare questa funzione, aprire il menu[Radar], quindi attivare [Auto Acquisizione via Doppler].

Per questa funzione è necessario il sensore radar DRS4D-NXT/DRS6A-NXT/DRS12A-NXT/DRS25A-NXT e i dati posizione e rotta.

6.25.5 Come visualizzare i dati del target

È possibile individuare il rilevamento, la portata, eccetera, di un target ARPA. Toccare il target ARPA per richiamare le relative informazioni nel menu popup. Per informazioni dettagliate, toccare un target ARPA per visualizzare il menu popup, quindi toccare [Info].

| | |
|-------------|----------|
| ID | 18 |
| COG | 239.8 ° |
| SOG | 41.2 kn |
| Portata | 2.262 NM |
| Direzione | 244.7 ° |
| CPA | 1.682 NM |
| TCPA | 3'07s |
| Acquisire | |
| Annulla | |
| Cancella | |
| Nuovo Punto | |
| Info | |

Informazioni semplici

| | |
|-----------|--------------|
| ID | 18 |
| COG | 242.7 ° |
| SOG | 39.2 kn |
| CPA | 1.534 NM |
| TCPA | 3'07s |
| Portata | 2.193 NM |
| Direzione | 245.7 ° |
| Stato | Traccia |
| Lat | N 26°29.045' |
| Lon | W 79°44.501' |

Informazioni dettagliate

6.25.6 Come interrompere la traccia dei target

È possibile interrompere il tracciamento dei target ARPA individualmente o tutti insieme.

Target singolo

Toccare il target ARPA per visualizzare il menu popup, quindi toccare [Annulla] per interrompere il tracciamento e cancellare il target ARPA dallo schermo.

Tutti i target

Aprire il menu a scorrimento, toccare [ARPA], quindi [Cancellare tutto] per eliminare tutti i target dallo schermo.

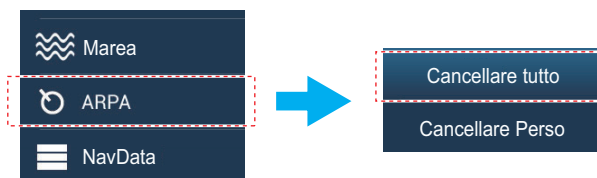

6.25.7 Lista ARPA

La lista [ARPA] visualizza i dati per tutti i target ARPA tracciati.

Come mostrare la lista ARPA

Per visualizzare la lista, aprire la schermata principale, quindi toccare [Liste] → [ARPA]. La barra dei colori sul lato sinistro della lista indica lo stato del simbolo ARPA, verde per target tracciato o perso, rosso per target pericoloso.

| Id/Status | Portata/Direzione | CPA/TCPA |
|---------------|-------------------|--------------------|
| 19 Traccia | 6.375 NM 165 ° | 6.360 NM 1h01' |
| 20 Traccia | 2.079 NM 270 ° | 0.775 NM -7'01s |
| 21 Traccia | 5.971 NM 69 ° | 5.585 NM 6h00' |
| 22 Perso | 3.244 NM 197 ° | 0 m 0'00s |

Barra

Per ordinare la lista, toccare il pulsante di ordinamento appropriato all'inizio della lista.

[ID]: Ordina per N. ID

[Portata]: Ordina i target in base alla portata, dal più vicino al più lontano dalla propria imbarcazione.

[CPA]: Ordina in base a CPA.

Il pulsante [Aggiorna] aggiorna i dati target.

Come visualizzare le informazioni ARPA dettagliate

Toccare il target sulla lista [ARPA] per visualizzarne le informazioni.

| | |
|-------------------|--------------|
| ID | 18 |
| COG | 242.7 ° |
| SOG | 39.2 kn |
| CPA | 1.534 NM |
| TCPA | 3'07s |
| Portata | 2.193 NM |
| Direzione | 245.7 ° |
| Stato | Traccia |
| Lat | N 26°29.045' |
| Lon | W 79°44.501' |
| AZIONI | |
| Trova sulla Carta | |

Come inserire un target ARPA al centro della schermata del plotter cartografico

Toccare un target dell'elenco. Toccare [Trova sulla Carta] per mettere il target ARPA al centro della schermata del plotter cartografico.

6.25.8 Come cancellare i target persi

Il tracciamento di un target non può continuare quando l'eco dal target si perde. Un target perso può essere tracciato dopo la sua riacquisizione. I target persi possono essere cancellati singolarmente o collettivamente.

Target singolo

Toccare il target per visualizzare il menu popup, quindi toccare [Cancella] per rimuovere il target dallo schermo.

Cancellare tutti i target

Aprire il menu a scorrimento, toccare [ARPA], quindi [Cancellare i Persi] per eliminare tutti i target persi dallo schermo.

6.25.9 Allarme CPA/TCPA

Questo allarme evita la collisione della propria imbarcazione emettendo un avviso per la presenza di target in rotta di collisione. L'ARPA esegue il monitoraggio continuo della portata prevista al CPA (Closest Point of Approach) e al tempo previsto per il CPA (TCPA) di ogni target tracciato. Quando entrambi il CPA e TCPA previsti hanno un valore inferiore a quello impostato, il simbolo target diventa rosso, l'allarme acustico si attiva e il messaggio lampeggiante "Allarme CPA/TCPA" viene visualizzato nella parte superiore dello schermo.

È necessario impostare correttamente la portata dell'allarme CPA/TCPA in base a dimensione, stazza, velocità, prestazioni di virata e altre caratteristiche della propria imbarcazione.

Come impostare l'allarme CPA/TCPA

1. Aprire la schermata principale, quindi toccare [Settaggi] → [Target].
2. Attivare [Allarme CPA/TCPA].
3. Toccare [Valore Allarme CPA] o [Valore Allarme TCPA] per visualizzare la tastiera software.
4. Impostare il valore dell'allarme, quindi toccare [✓] per confermare.
5. Toccare il pulsante chiudi sulla barra titolo per terminare.

Come confermare la ricezione dell'allarme CPA/TCPA

L'allarme CPA/TCPA viene emesso quando il CPA e il TCPA di un target ARPA rientrano nella portata di allarme CPA/TCPA. L'indicazione di allarme "Allarme CPA/TCPA" lampeggia nella parte superiore dello schermo. Per confermare la ricezione dell'allarme, interrompere l'avviso acustico ed eliminare l'indicazione lampeggiante dallo schermo, toccare l'indicazione "Allarme CPA/TCPA" (vedere sezione 2.10.9). (Il vettore ARPA deve essere visualizzato almeno 30 secondi per calcolare il CPA e il TCPA).

Come disattivare l'allarme CPA/TCPA

1. Aprire la schermata principale, quindi toccare [Settaggi] → [Target].
2. Disattivare [Allarme CPA/TCPA].
3. Toccare il pulsante chiudi sulla barra titolo per terminare.

6.25.10 Display Grafico CPA

Il display grafico CPA mostra il CPA tra la propria imbarcazione e il target ARPA (o AIS) selezionato con una linea, denominata "linea CPA". Ogniqualvolta si cambia rotta e velocità dell'imbarcazione, è possibile vedere il nuovo CPA tra la propria imbarcazione e il target ARPA selezionato.

Per attivare o disattivare il display grafico CPA, aprire il menu [Target] e attivare o disattivare [Display Grafico CPA].

Per trovare il CPA di un target ARPA sulla schermata del radar o del plotter cartografico, toccare il target ARPA. La linea CPA si collega la propria imbarcazione e il CPA del target ARPA. La linea ha lo stesso colore del simbolo del target. Per trovare il CPA di un altro target ARPA selezionarlo: la linea CPA si sposta al nuovo target selezionato. (È possibile visualizzare solo una linea per volta). L'esempio a destra mostra l'aspetto della linea CPA sulla schermata del radar.

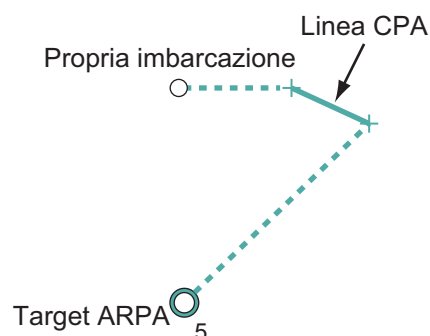

Se l'allarme CPA/TCPA viene generato mentre la linea CPA è in uso, la linea CPA e il simbolo del target selezionato diventano di colore rosso.

Il display grafico CPA non è disponibile nelle seguenti condizioni:

- La linea CPA è disattivata. La linea può essere attivata toccando la linea CPA (oppure l'icona* della propria imbarcazione o il target) per visualizzare il menu popup, quindi selezionare [CPA].
* Solo schermata del plotter cartografico
- La funzione è disattivata.
- Il TCPA ha un valore negativo (-).
- Il target è un target perso.
- Il CPA e il TCPA del target non possono essere calcolati (nessun dato di velocità o rotta per la propria imbarcazione).

6.26 Collegamento con i radar marini della serie FAR-2XX/FAR-15XX

Il NavNet TZtouch3 è in grado di collegarsi con i radar marini serie FAR-2xx7 e serie FAR-15xx. Valgono le seguenti limitazioni del tipo di radar e versione software; serie FAR-15xx: Solo tipi non IMO con versione software 01.19, o successiva. Serie FAR-2xx7: Solo tipi C con versione software 04.08, o successiva.

Nota 1: Anche le zone di acquisizione poligoni devono essere disabilitate sul radar.

Nota 2: Per gli utenti della serie FAR-15xx, la funzione Campionamento Eco viene applicata solo alle immagini da EAV1 quando visualizzate sull'unità TZtouch3.

| Funzione radar | Disponibile da TZtouch3 | Note |
|---|-------------------------|--|
| Visualizzazione a schermo diviso | Non disponibile | |
| Visualizza i dati del target AIS | Disponibile | |
| Acquisizione automatica ARPA | Non disponibile | |
| Acquisizione e rimozione manuale ARPA | Disponibile | Fino a 100 target. |
| ANTIPIOGGIA AUTO | Non disponibile | |
| ANTIMARE AUTOMATICO | Disponibile | Solo operazioni di attivazione/disattivazione, la regolazione dell'impostazione deve essere effettuata al radar. |
| Regolazione automatica del guadagno | Non disponibile | |
| Rimozione manuale disturbi degli echi della pioggia/neve | Disponibile | |
| Regolazione manuale del guadagno | Disponibile | |
| Passa tra le modalità di trasmissione e standby | Disponibile | |
| Riduzione delle interferenze | Disponibile | |
| Sintonia, velocità antenna e altre regolazioni post installazione | Non disponibile | |
| Selezione sorgente radar, visualizzazione echi | Disponibile | |
| Selezione dell'unità di portata | Non disponibile | Fissato a [NM]. |
| Modifica della portata | Disponibile | Solo le seguenti portate: 0, 125, 0,25, 0,5, 0,75, 1, 1,5, 2, 3, 4, 6, 8, 12, 16, 24, 32, 48, 96 (nm). |
| Funzione di sorveglianza | Non disponibile | |
| ACE GAIN | Disponibile* | *: Questa funzione è disponibile solo per la serie FAR-15xx e richiede l'abilitazione di ACE GAIN dal radar. |

6.27 Menu Radar

Questa sezione contiene le descrizioni delle opzioni menu radar non citate in precedenza.

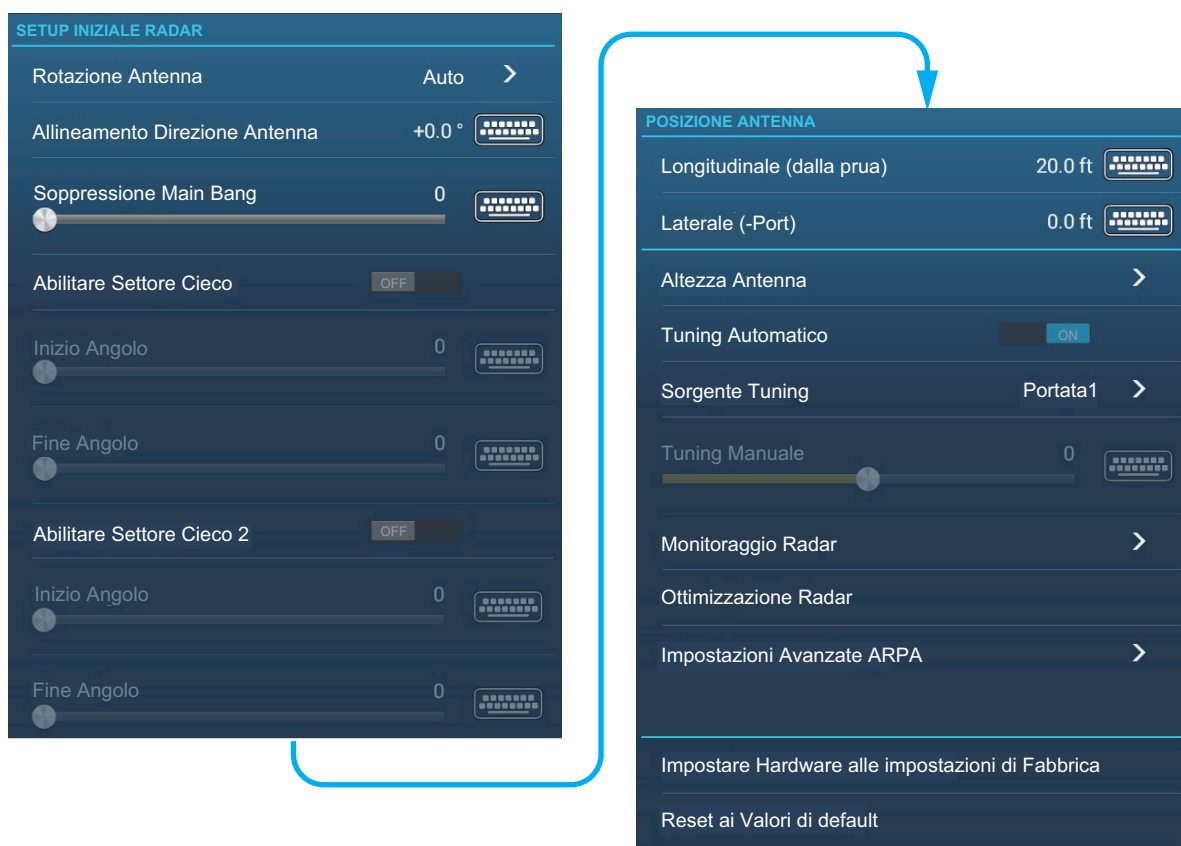

Sezione SETUP INIZIALE RADAR

[Rotazione Antenna]: Avvia e arresta la rotazione dell'antenna Per il personale dell'assistenza. Vedere il manuale di installazione.

[Allineamento direzione antenna]: Compensa l'errore di posizionamento dell'unità antenna all'installazione. Per la procedura di regolazione, vedere il manuale di installazione.

[Soppressione Main Bang MBS]: Riduce il main bang, i disturbi visualizzati al centro dello schermo. Per la procedura di regolazione, vedere il manuale di installazione.

[Abilitare Settore Cieco]: Imposta l'area o le aree dove impedire la trasmissione. Ad esempio, impostare l'area in cui un oggetto che interferisce sul retro dell'antenna produce un settore morto (area in cui non appaiono echi) sullo schermo. Per la procedura, vedere il manuale di installazione.

Sezione POSIZIONE ANTENNA

[Longitudinale (dalla prua)], [Laterale (-sinistra)]: Imposta la posizione dell'antenna radar in relazione alla prua e alla poppa.

Altri elementi

[Altezza Antenna]: Imposta l'altezza dell'antenna sopra la superficie dell'acqua. Non disponibile (in grigio) con il sensore radar DRS4DL/DRS4DL+.

[Tuning Automatico]: Attiva o disattiva il tuning automatico per il radar collegato. Non disponibile (in grigio) con il sensore radar DRS4D-NXT.

[Sorgente Tuning]: Per la visualizzazione della portata doppia, selezionare la portata da usare come sorgente tuning manuale. Non disponibile (in grigio) con il sensore radar DRS4DL/DRS4DL+, DRS4D-NXT.

[Monitoraggio Radar]: Mostra vari livelli di tensione e i dati ARPA. Per il personale dell'assistenza.

[Ottimizzazione Radar]: Regola automaticamente l'output del magnetron e la sintonia per il radar collegato. **Accertarsi di eseguire questa operazione dopo la sostituzione del magnetron.** Non disponibile (in grigio) con il sensore radar DRS4D-NXT.

[Impostazioni Avanzate ARPA]: Imposta i parametri ARPA. Solo per il personale dell'assistenza. Non modificare le impostazioni. Impostare [TX/STBY] su [ON] per accedere. Non disponibile (in grigio) con il sensore radar DRS4DL/DRS4DL+, antenna radar serie FAR-2xx7.

[Impostare Hardware alle impostazioni di Fabbrica]: Solo per il personale dell'assistenza.

[Reset ai Valori di default]: Ripristina le impostazioni di default per gli elementi radar diversi da quelli nella sezione [SETUP INIZIALE RADAR].

6.28 Come interpretare la schermata del radar

6.28.1 Echi falsi

È possibile che sullo schermo appaiano degli echi falsi in corrispondenza delle posizioni in cui non è presente alcun target o che scompaiano anche in presenza di target. È possibile identificare i target falsi una volta appreso il motivo per cui tali echi falsi appaiono. Di seguito è riportata una descrizione degli echi falsi.

Echi multipli

Gli echi multipli si verificano quando un impulso trasmesso viene restituito da un oggetto solido quale un'imbarcazione di grandi dimensioni, un ponte o un frangiflutti. Un secondo, un terzo o più echi possono apparire sullo schermo a portate due, tre o più volte grandi di quella effettiva del target, come mostrato di seguito. È possibile ridurre e persino rimuovere tali echi multipli riducendo il guadagno o impostando correttamente gli echi di disturbo del mare.



Immagine virtuale

È possibile che un target di dimensioni particolarmente elevate vicino alla propria imbarcazione venga visualizzato in due posizioni sullo schermo. Una delle due posizioni è l'eco vero riflesso dal target. L'altra posizione è un eco falso causato dall'effetto specchio di un oggetto grande o vicino alla propria imbarcazione. Nella figura seguente è riportato un esempio di questo tipo di eco falso. Ad esempio, se la propria imbarcazione si avvicina a un ponte metallico di grandi dimensioni, è possibile che sullo schermo appaia un eco falso. L'eco scompare una volta che ci si allontana dal ponte.

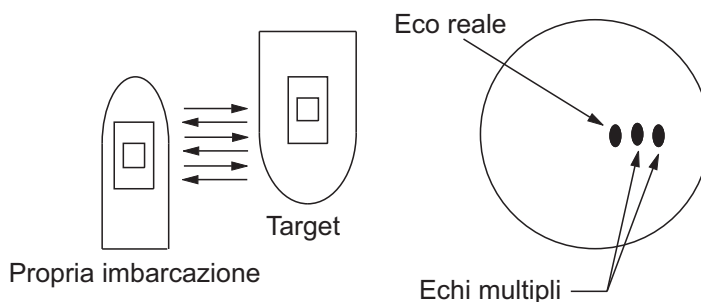
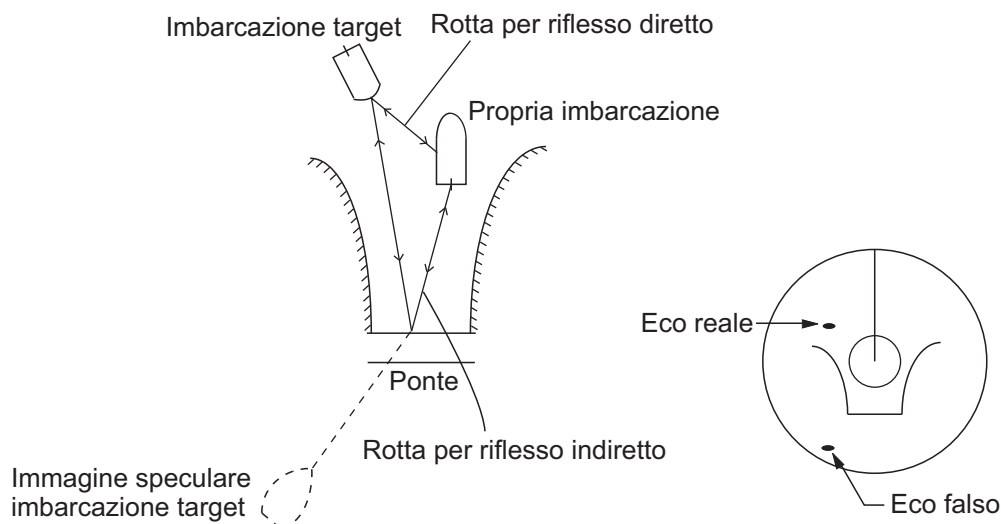

Settore cieco

Ciminiere, piloni, tralici o gru nella direzione della trasmissione dell'antenna ostacolano il raggio radar. Se l'angolo opposto dell'antenna è maggiore di uno o due gradi, si può produrre un settore d'ombra sullo schermo. I target all'interno di questo settore non vengono visualizzati.

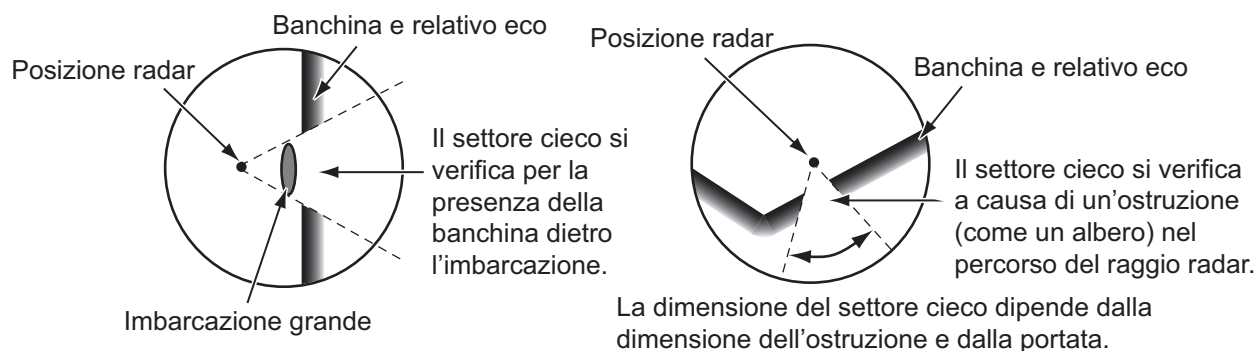

Echi dei lobi laterali

Ogni volta che viene trasmesso l'impulso radar, alcune radiazioni sfuggono lateralmente al raggio. Questa energia persa è denominata "lobi laterali". Se un target viene rilevato sia dai lobi laterali che dal lobo principale, è possibile che gli echi laterali appaiano su entrambi i lati dell'eco effettivo alla stessa portata. I lobi laterali solitamente appaiano solo nella media portata e per target con forte eco. È possibile ridurre i lobi laterali riducendo il guadagno o regolando correttamente gli echi di disturbo del mare.

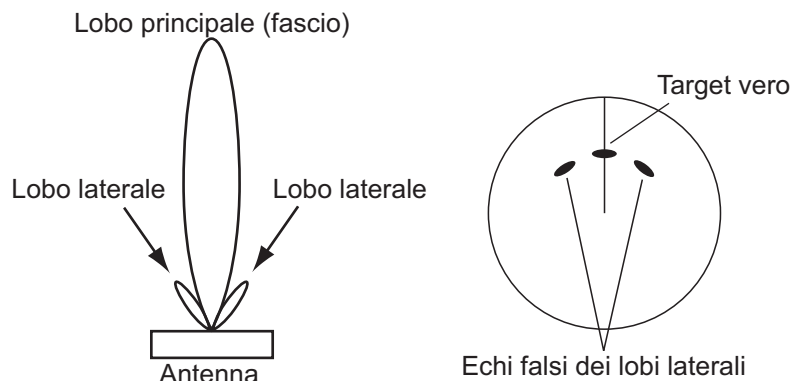

6.28.2 Transponder radar di ricerca e salvataggio (SART)

Un'imbarcazione in situazione di pericolo utilizza un SART radar per visualizzare una serie di punti sulla schermata del radar delle imbarcazioni vicine al fine di trasmettere una richiesta di soccorso. Un SART inizia la trasmissione quando riceve un impulso radar da qualsiasi radar X-Band (3 cm) all'interno di una portata di circa 8 nm. Quando un SART riceve un impulso radar, trasmette una risposta su tutta la banda di frequenza del radar.

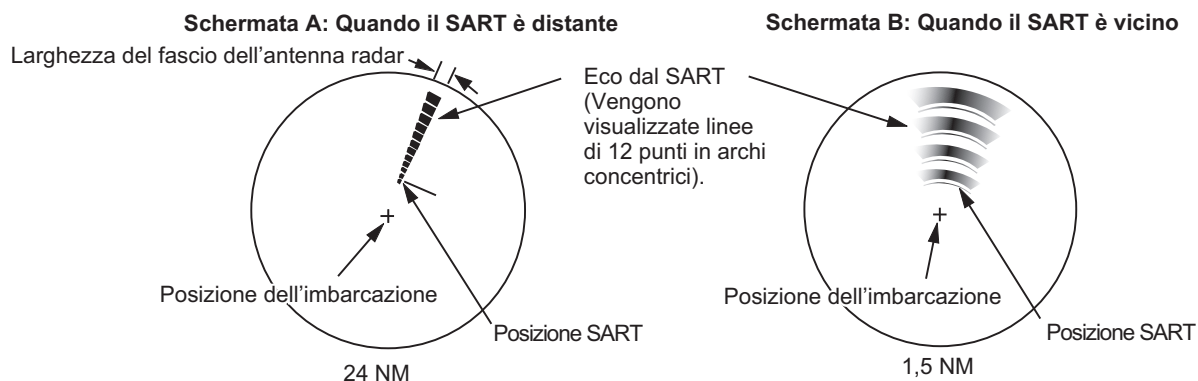

Come rilevare la risposta del SART

- Utilizzare la scala della portata 6 o 12 NM.
- Disattivare tutti i filtri automatici degli echi di disturbo.
- Disattivare la funzione di eliminazione delle interferenze.

6.28.3 RACON (Radar Beacon)

Un RACON è un transponder radar che invia un segnale caratteristico quando riceve un impulso radar (solitamente solo la banda di tre centimetri). Se il segnale RACON viene inviato sulla stessa frequenza di quella del radar, il segnale appare sulla schermata del radar. Il segnale RACON appare sul radar in uno dei due metodi seguenti:

- Una linea che parte subito dopo la posizione del RACON
- Un segnale in codice Morse visualizzato con una linea subito dopo la posizione del RACON.

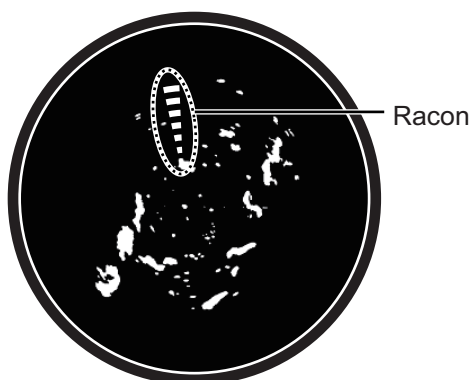

Pagina lasciata intenzionalmente vuota.

7. ECOSCANDAGLIO

Questo capitolo descrive le funzioni dell'ecoscandaglio integrato.

L'ecoscandaglio è impostato dal menu [Ecoscandaglio] a cui si può accedere con uno dei seguenti metodi.

- Dalla schermata principale Home, toccare [Settaggi] → [Ecoscandaglio].
- Con la schermata ecoscandaglio attiva, aprire il menu Layer, quindi toccare [Impostazioni Ecoscandaglio].

Salvo diversamente indicato, questo manuale utilizza il primo metodo.

Nota 1: Per modificare la sorgente ecoscandaglio, aprire il menu [Ecoscandaglio], toccare [Sorgente Ecoscandaglio], quindi toccare la sorgente da utilizzare.

La sorgente può anche essere selezionato dal menu Layer con [Sorgente Ecoscandaglio].

Nota 2: I nomi delle voci menu cambiano in base alla sorgente ecoscandaglio.

7.1 Funzionamento dell'ecoscandaglio

L'ecoscandaglio calcola la distanza tra il trasduttore e gli oggetti sottomarini come pesci, fondale lacustre o marino. I risultati vengono mostrati in diversi colori o sfumature di grigio in base all'intensità dell'eco.

Le onde ultrasoniche trasmesse nell'acqua viaggiano a una velocità quasi costante di circa 4800 piedi (1500 metri) al secondo. Quando l'onda sonora "colpisce" un oggetto sottomarino, come il pesce o il fondo del mare, parte dell'onda viene riflessa verso l'origine. Per determinare la profondità dell'oggetto, l'ecoscandaglio calcola la differenza di tempo tra la trasmissione dell'onda sonora e la ricezione dell'onda sonora riflessa.

L'immagine visualizzata dall'ecoscandaglio è costituita da una serie di linee di scansione verticali. Ciascuna linea è "un'immagine" degli oggetti sotto l'imbarcazione. Le immagini vengono visualizzate una di fianco all'altra sullo schermo per mostrare i contorni risultanti del fondale e degli echi dei pesci. Il periodo di tempo relativo agli oggetti che sono passati sotto l'imbarcazione varia da meno di un minuto ad alcuni minuti, a seconda della velocità di avanzamento dell'immagine.

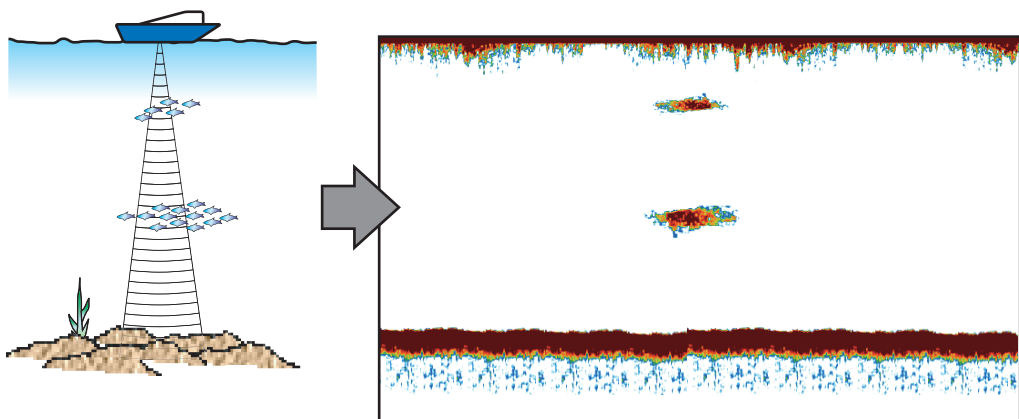

7.2 Come eseguire la trasmissione, passare in stand-by

Dalla schermata principale, toccare l'icona dell'ecoscandaglio per attivarlo. Aprire il menu Layer quindi toccare l'interruttore [TX/STBY]. Selezionare [ON] per trasmettere; [OFF] per passare in stand-by. "Stand-by" compare al centro dello schermo quando selezionato.

7.3 Come selezionare una visualizzazione

L'ecoscandaglio ha quattro modalità di visualizzazione, frequenza singola, frequenza doppia, blocco fondale e zoom fondale. Le visualizzazioni A-scope o discriminazione fondale possono anche essere selezionate insieme a ciascuna delle quattro modalità di visualizzazione.

7.3.1 Visualizzazione a frequenza singola

La visualizzazione di singola frequenza mostra l'immagine di bassa frequenza o di alta frequenza sull'intero schermo. Selezionare una frequenza in base alle proprie esigenze, tenendo conto della seguente descrizione.

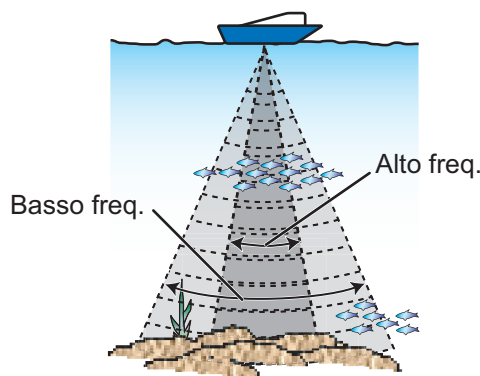

- Una bassa frequenza presenta un'area di rilevamento ampia. Utilizzare la bassa frequenza per le operazioni di ricerca generale e per determinare le condizioni del fondale.
- L'alta frequenza fornisce una risoluzione migliore. Utilizzare l'alta frequenza per controllare un banco di pesci in dettaglio.

Come selezionare una visualizzazione a singola frequenza

1. Aprire il menu Layer.
2. Toccare [Freq. Singola] in [Modo Visualizzazione].
3. Attivare [Freq. Singola].

Come passare tra le schermate bassa frequenza e alta frequenza

È possibile passare tra le schermate bassa frequenza e alta frequenza toccando l'icona della frequenza, al fondo dello schermo.



Nota: Come indicato in figura, è possibile commutare la visualizzazione alla modalità affiancata e ingrandita descritte nelle seguenti sezioni utilizzando il metodo sopra indicato.

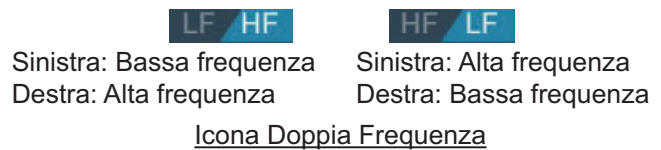

Visualizzazione affiancata: Alterna le immagini di bassa frequenza e alta frequenza (impostazione predefinita: bassa frequenza a sinistra e alta frequenza a destra).

Visualizzazione zoom: Commuta tra le frequenze singole (bassa frequenza, alta frequenza).

7.3.2 Visualizzazione a doppia frequenza

La visualizzazione a doppia frequenza fornisce le immagini di bassa frequenza e di alta frequenza, la bassa frequenza sulla metà di sinistra (default). Utilizzare la visualizzazione a doppia frequenza per confrontare la stessa immagine con due diverse frequenze di scandaglio.

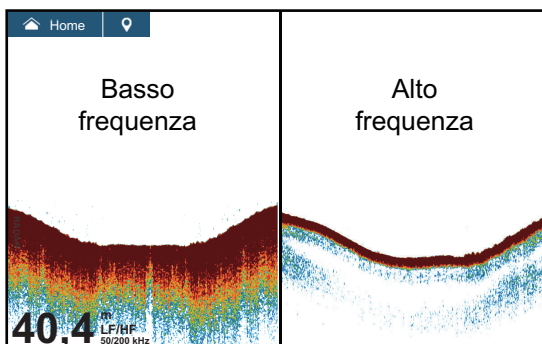

| Freq. (kHz) | Ampiezza fascio | Risoluzione | Portata di rilevamento | Linea di fondale |
|-------------|-----------------|-------------|------------------------|------------------|
| Basso | Largo | Basso | Profondo | Lungo |
| Alto | Stretto | Alto | Superficiale | Corto |

Come selezionare la visualizzazione a doppia frequenza

Nel menu Layer, toccare [Frequenza Duale] in [Modo Visualizzazione].

Come impostare portate separate passare tra le schermate bassa frequenza e alta frequenza

1. Aprire il menu [Ecoscandaglio].
2. Attivare [Dividi la Scala]. Un messaggio informa che ACCU-FISH™ verrà disabilitato quando si utilizza la portata suddivisa.
3. Toccare [OK].
4. Toccare il pulsante chiudi sulla barra titolo per terminare.
5. Pizzicare le schermate di alta e bassa frequenza per modificare la portata.

Nota: La barra di scorrimento può essere utilizzata per regolare la scala dell'immagine mostrata sulla metà sinistra dello schermo.

7.3.3 Schermate di zoom

La modalità di zoom espande l'area selezionata dell'immagine a singola frequenza. Sono disponibili tre modalità: blocco fondale, zoom fondale e marker zoom.

Come attivare e disattivare una visualizzazione di zoom

Aprire il menu Layer. Toccare [Blocco Fondale], [Zoom Fondale] o [Marker Zoom] in [Modo Visualizzazione]. Per uscire dalla visualizzazione di zoom e passare alla visualizzazione in singola frequenza, aprire il menu Layer, quindi toccare [Freq. Singola] in [Modo Visualizzazione].

Visualizzazione del blocco fondale

La visualizzazione del blocco fondale fornisce un'immagine normale compressa nella metà destra della schermata e uno strato largo da 7 a 400 piedi (da 2 a 120 metri) in contatto con il fondale viene espanso nella metà sinistra della schermata. Questa visualizzazione consente di separare i pesci vicini al fondale dall'eco del fondale. È possibile selezionare la portata di blocco del fondale con l'opzione [Intervallo Portata Fondale Bloccato] nel menu [Ecoscandaglio].

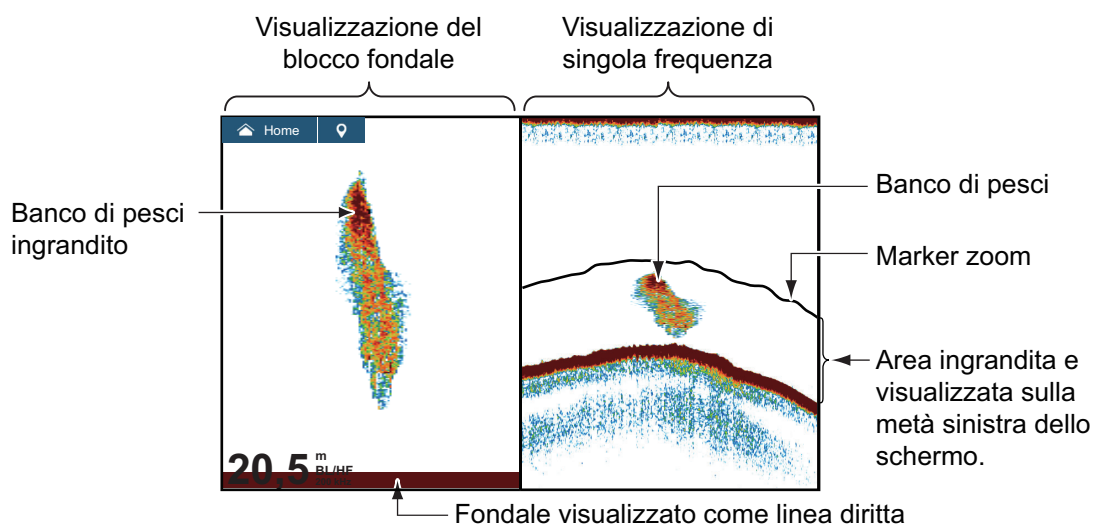

Visualizzazione zoom del fondale

La visualizzazione zoom del fondale espande il fondale e i pesci vicino al fondale in base alla portata di zoom selezionata con [Intervallo Portata Zoom] nel menu [Ecoscandaglio]. Questa visualizzazione consente di determinare l'intensità del fondale. Una linea di eco sottile indica normalmente un fondale morbido (sabbia, eccetera). Una linea di eco ampia indica un fondale duro.

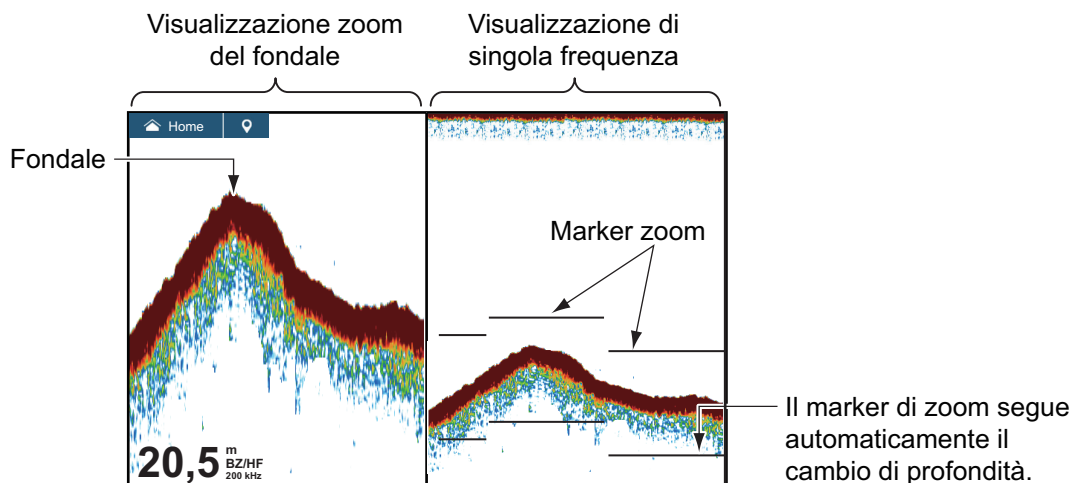

Visualizzazione marker zoom

L'immagine frequenza singola viene visualizzata sul lato destro dello schermo e l'area circondata dal marker di ingrandimento giallo sul lato destro dello schermo viene ingrandito sul lato sinistro. Questa visualizzazione è utile per determinare la dimensione di un banco di pesci nel livello centrale.

Per modificare la portata del marker zoom, pizzicare lo schermo, azionare la barra di scorrimento oppure utilizzare l'opzione menu [Intervallo Portata Fondale Bloccato] nel menu [Ecoscandaglio]. Per spostare il marker zoom (vedere sezione 7.4), trascinarlo verso l'alto o verso il basso sullo schermo oppure utilizzare [Shift Zoom Marker] dal menu [Ecoscandaglio] per impostare la posizione di inizio (sommità del marker) del marker zoom. Per TZT9F/12F, è anche possibile regolare il marker ruotando la RotoKey™.

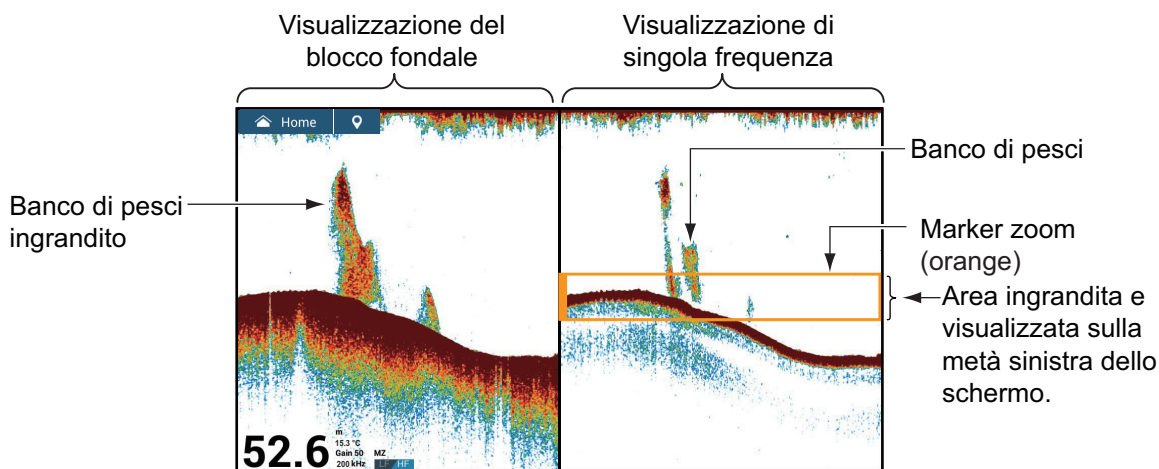

7.3.4 Visualizzazione A-scope (solo monitoraggio)

La visualizzazione A-scope appare a destra dello schermo ed è disponibile in qualsiasi modalità di visualizzazione. Questa visualizzazione mostra gli echi ad ogni trasmissione con ampiezze e tono proporzionali alla loro intensità. Questa visualizzazione è utile per individuare le possibili specie di pesci e la composizione del fondale.

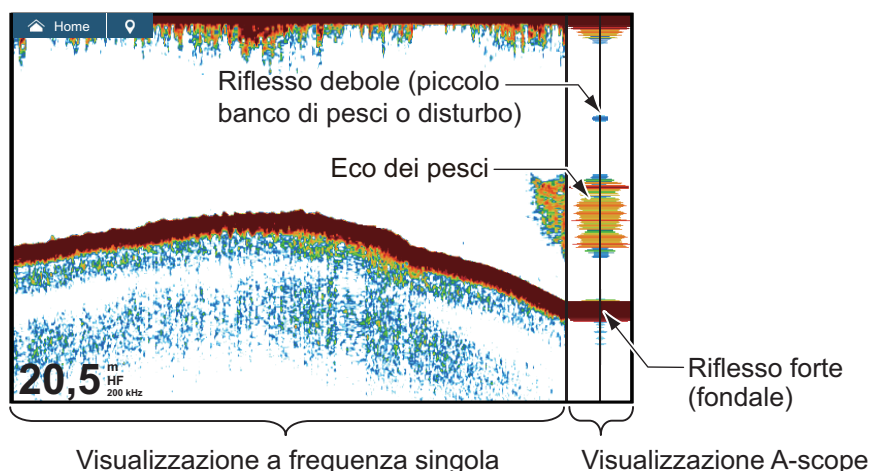

Come visualizzare o nascondere la schermata A-scope

Toccare lo schermo per visualizzare il menu popup quindi attivare o disattivare [A-Scope].

Mantenimento picco A-scope

È possibile mostrare l'immagine dell'ampiezza dei picchi sulla visualizzazione A-scope. Con [Mantenimento Picco A-Scope] attivato, l'immagine si cancella lentamente per aiutare a distinguere la condizione di ampiezza più facilmente.

1. Aprire la schermata principale Home, toccare [Settaggi] → [Ecoscandaglio] → attivare [Mantenimento Picco A-Scope].
2. Toccare il pulsante chiudi sulla barra titolo per terminare.

7.3.5 Visualizzazione di discriminazione del fondale

La visualizzazione di discriminazione del fondale, che richiede un trasduttore idoneo o un ecoscandaglio di discriminazione del fondale BBDS1 oppure ecoscandaglio di rete DFF1-UHD, identifica la probabile composizione del fondale. La visualizzazione è disponibile in tutte le divisioni dello schermo, a modalità di singola o doppia frequenza e occupa 1/6 dello schermo nella parte inferiore della visualizzazione a schermo intero.

Utilizzare questa funzione con velocità imbarcazione di 10 nodi o inferiore e profondità tra 5 e 100 m.

Nota 1: Un trasduttore non parallelo al fondale marino può influire sulla precisione della stima della composizione.

Nota 2: La velocità di avanzamento immagine rallenta con la visualizzazione discriminazione del fondale attiva.

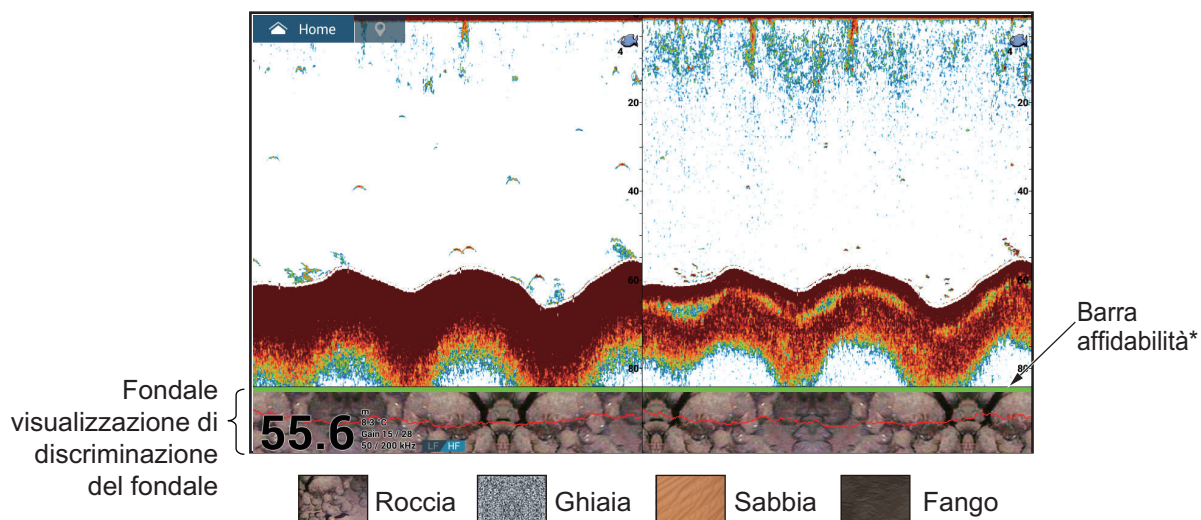

Sabbia e rocce sono il tipo di fondale più probabile in questo esempio.

* Affidabilità di schermata discriminazione fondale visualizzata con colori.

- Verde: Normale
- Giallo: Attenzione
- Colore Sfondo: Anormale

Come attivare o disattivare la visualizzazione di discriminazione del fondale

1. Aprire la schermata principale, quindi toccare [Settaggi] → [Ecoscandaglio] → [Sorgente Ecoscandaglio].
2. Toccare [TZT9F], [TZT12F], [TZT16F], [TZT19F], [BBDS1] o [DFF1-UHD] come necessario. Per l'ecoscandaglio interno, selezionare [TZT9F], [TZT12F], [TZT16F] o [TZT19F] come necessario. La sorgente ecoscandaglio può anche essere selezionata dal menu Layer.
3. Toccare il pulsante chiudi sulla barra titolo per terminare.
4. Nel menu Layer, impostare [Discriminazione Fondale] su [ON] o [OFF] come opportuno.

Come visualizzare le informazioni della schermata discriminazione del fondale

Toccare la schermata discriminazione del fondale per visualizzare le relative informazioni come riportato nell'esempio a destra.

La visualizzazione della discriminazione del fondale può essere disattivata dal menu popup con [Fondale].

La percentuale del tipo di fondale principale è anche visualizzata nel grafico.



7.4 Come selezionare la portata

È possibile selezionare la portata manualmente o automaticamente. Per impostare il metodo di selezione portata, aprire il menu Layer, quindi impostare [Scala Automatica] su [ON] (automatico) o [OFF] (manuale) come necessario.

Selezione automatica della portata: La portata viene modificata automaticamente per visualizzare l'eco del fondale. La barra di scorrimento per la regolazione della portata viene disinserita per le modalità diverse da blocco fondale* e zoom fondale*.

* La portata per le visualizzazioni blocco fondale e zoom fondale può essere regolata con la barra di scorrimento.

Selezione manuale della portata: Pizzicare lo schermo per modificare la portata. Inoltre, è possibile regolare la portata con la barra di scorrimento sul lato destro dello schermo. Trascinare la manopola di scorrimento oppure toccare il simbolo [+] o [-] all'inizio, al fondo della barra. La barra di scorrimento può essere disabilitata con [Mostra Scala Cursore] nel menu [Ecoscandaglio].

Come spostare la portata di visualizzazione

È possibile spostare la portata di visualizzazione verso l'alto o verso il basso per vedere un punto profondo o poco profondo. Questa funzione è disabilitata durante il funzionamento con portata automatica. Per cambiare la portata di visualizzazione, trascinare lo schermo verso l'alto o verso il basso.

7.5 Come regolare il guadagno

È possibile regolare automaticamente (due metodi, pesca, crociera) o manualmente il guadagno.

7.5.1 Regolazione automatica del guadagno

La funzione di regolazione automatica del guadagno è conveniente quando non si ha il tempo di regolare il guadagno perché impegnati in altre attività. Con la modalità automatica attivata, il guadagno, gli echi di disturbo e il TVG vengono regolati automaticamente. Di seguito sono riportate le funzioni principali della modalità automatica.

- Il guadagno viene regolato automaticamente per la visualizzazione dell'eco del fondale in un colore marrone rossastro.
- La funzione echi di disturbo rimuove gli echi deboli come il disturbo e il plancton.
- Il TVG viene regolato automaticamente.
- Il guadagno tra la bassa frequenza e l'alta frequenza viene regolato automaticamente.

Sono disponibili due tipi di regolazione automatica del guadagno, pesca e crociera.

[Auto Pesca]: La regolazione del guadagno avviene automaticamente per enfatizzare gli echi deboli dai banchi di pesci. Utilizzare questa modalità per la pesca. Selezionare dal menu Layer. Quando questa modalità è attiva, l'indicazione [Auto Gain F] appare nell'angolo inferiore sinistro.

[Auto Crociera]: Il guadagno viene regolato automaticamente per sopprimere gli echi ed enfatizzare l'eco del fondale. Utilizzare questa modalità per la navigazione di crociera. Selezionare dal menu Layer. Quando questa modalità è attiva, l'indicazione [Auto Gain C] appare nell'angolo inferiore sinistro.

Per selezionare una modalità di regolazione guadagno automatica, aprire il menu Layer, quindi toccare [Auto Pesca] o [Auto Crociera] come necessario.

7.5.2 Regolazione manuale del guadagno

Per regolare il guadagno manualmente, aprire il menu Layer, quindi attivare [Gain Manuale] in [Modo Gain].

Il guadagno controlla la visualizzazione degli echi di intensità diversa. Impostare il guadagno per visualizzare una leggera quantità di disturbo sullo schermo. Aumentare il guadagno per maggiori profondità, ridurre il guadagno per acque poco profonde. Le immagini seguenti riportano esempi di guadagno impostato a valori troppo alti, troppo bassi e corretti, come riferimento.

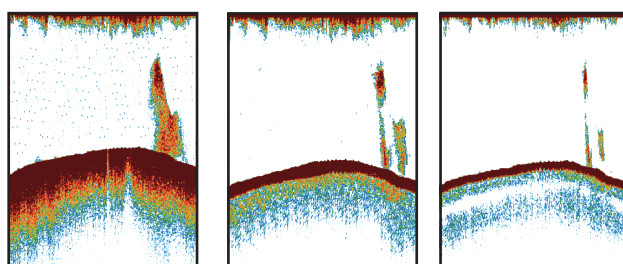

Guadagno
troppo elevato

Guadagno
corretto

Guadagno
troppo basso

È possibile regolare il guadagno in due modi.

Metodo 1: Menu Layer

1. Aprire il menu Layer, quindi toccare [Gain xx kHz].
xx = frequenza trasduttore, in base al trasduttore utilizzato).
2. Utilizzando la barra di scorrimento sul bordo destro dello schermo, trascinare la manopola oppure toccare il simbolo [+] o [-] per regolare il guadagno. L'impostazione del guadagno viene applicata sia agli echi correnti che a quelli passati.
3. Toccare [Fatto] nella parte superiore dello schermo per terminare.

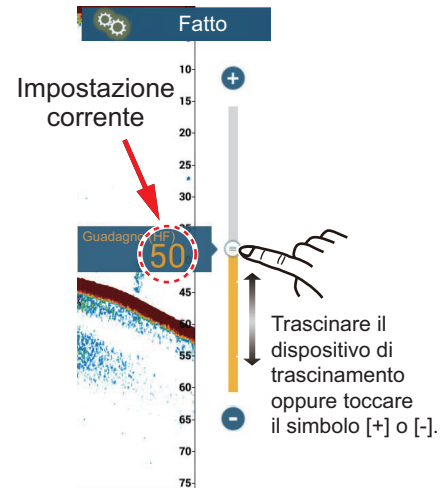

Metodo 2: Tocco con due dita

Nota: Impostare la [Funzione Tap con due dita] (oppure [Funzione lungo Tap con due dita]) su [Controllo Gain] nel menu [Generale] per abilitare la regolazione del guadagno su schermo. Vedere la sezione 1.16.

Toccare (pressione prolungata) lo schermo con due dita per visualizzare la barra di scorrimento Guadagno. Regolare la barra di scorrimento facendo riferimento all'illustrazione sopra riportata.

Metodo 3: Casella ecoscandaglio o sonar multi fascio nell'area dati

Seguire la procedura in sezione 1.9.2, sezione 1.9.3 per aggiungere [Controllo Gain Ecoscandaglio] oppure [Controllo Gain Multi-Ecoscandaglio] nell'area dati. Quindi, effettuare quanto segue:

1. Visualizzare ecoscandaglio, sonar multi fascio, scansione laterale o sezione trasversale. Toccare [ECOSCANDAGLIO] oppure [DFF3D] nella parte inferiore dell'area dati.
2. Toccare [HF Gain], [LF Gain], quindi [M](Manuale) o [A](Automatico). Toccare [M]/[A] per selezionare alternativamente manuale o automatico. Per la regolazione manuale del guadagno, procedere al punto successivo.
3. Toccare il numero della frequenza di guadagno inserita al punto 2.
4. Utilizzare la barra di scorrimento sul bordo destro dello schermo per regolare il guadagno - trascinare la manopola oppure toccare i simboli [+] o [-].
5. Toccare [Fatto] nella parte superiore destra dello schermo per terminare.

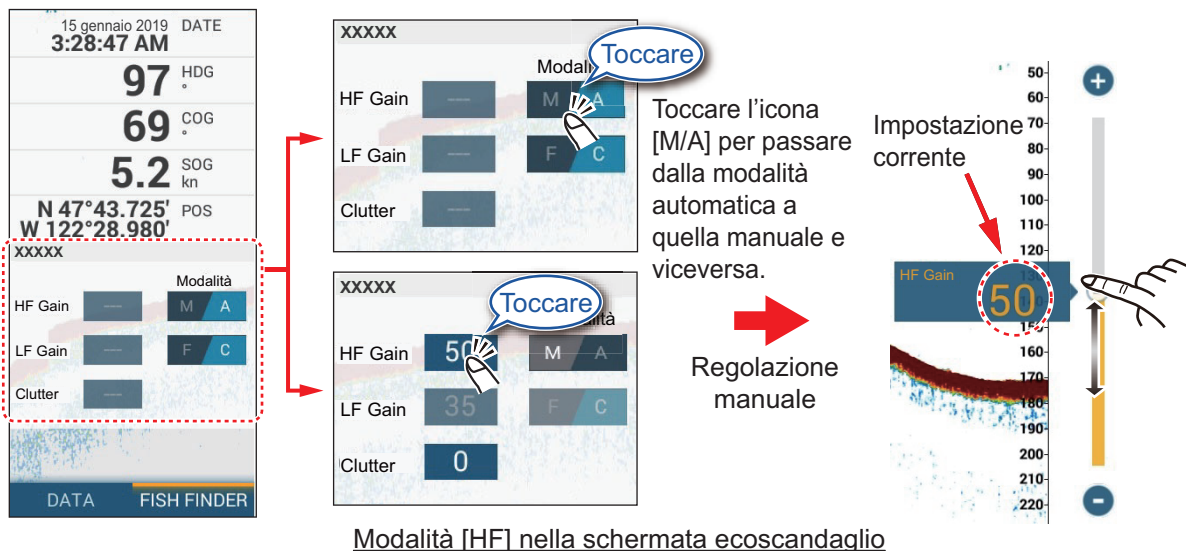
**7.6 Come ridurre i disturbi**

Nella maggior parte dello schermo potrebbero essere visualizzate "macchie" di disturbo di ridotta intensità come nell'immagine a destra. Queste macchie sono causate dai sedimenti nell'acqua o da disturbi. È possibile ridurre questo tipo di disturbi con la funzione disturbi degli echi.

Nota: Questa funzione non è disponibile in modalità automatica.

Metodo 1: menu Layer

1. Aprire il menu Layer, quindi toccare [Clutter].
2. Sul lato destro dello schermo viene visualizzata la barra di scorrimento per la regolazione dei disturbi. Trascinare la barra di scorrimento per impostare il grado di riduzione dei disturbi. A un valore maggiore dell'impostazione corrisponde un grado di riduzione superiore.
3. Toccare [Fatto] nella parte superiore destra dello schermo per terminare.

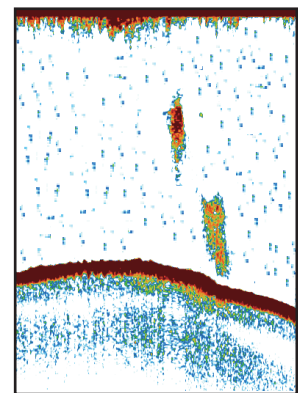

Metodo 2: Menu Ecoscandaglio

1. Aprire la schermata principale, quindi toccare [Settaggi] → [Ecoscandaglio].
2. Trascinare il dispositivo di scorrimento in [Clutter] per impostare il grado di riduzione dei disturbi. A un valore maggiore dell'impostazione corrisponde un grado di riduzione superiore.
3. Toccare il pulsante chiudi sulla barra titolo per terminare.

Metodo 3: Area dati

Seguire la procedura in sezione 1.9.2, sezione 1.9.3 per aggiungere [Controllo Gain Ecoscandaglio] oppure [Controllo Gain Multi-Ecoscandaglio] nell'area dati. Quindi, effettuare quanto segue:

1. Visualizzare ecoscandaglio, sonar multi fascio, scansione laterale o sezione trasversale. Toccare [ECOSCANDAGLIO] oppure [DF3D] nella parte inferiore dell'area dati.
2. Toccare [Clutter].
3. Trascinare il cerchio sulla barra di scorrimento per regolare i disturbi.
4. Toccare [Fatto] nella parte superiore destra dello schermo per terminare.

7.7 Velocità di avanzamento immagine

La velocità di avanzamento dell'immagine determina la rapidità con cui le linee di scansione verticali attraversano lo schermo. Una velocità di avanzamento rapida espande la dimensione del banco di pesci orizzontalmente sullo schermo, mentre una velocità di avanzamento lenta la contrae. Utilizzare una velocità di avanzamento elevata per osservare un fondale irregolare. Utilizzare una velocità di avanzamento lenta per osservare un fondale uniforme.

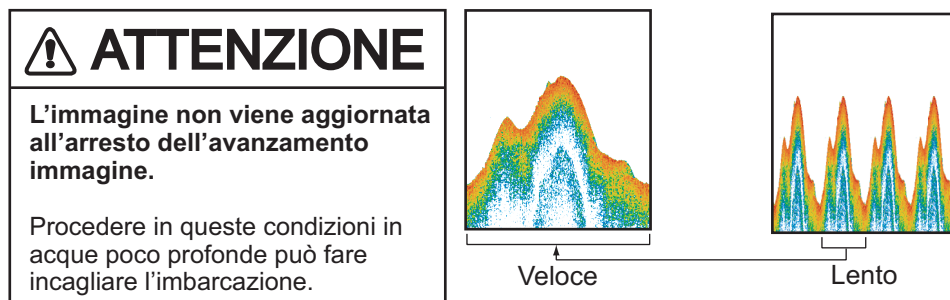

Nota: L'immagine avanza poco più lentamente quando si utilizza ACCU-FISH™ o la funzione discriminazione fondale.

1. Aprire la schermata principale, quindi toccare [Settaggi] → [Ecoscandaglio].
2. Toccare [Avanzamento Immagine].
3. Toccare una velocità di avanzamento immagine. [1/16] corrisponde alla velocità di avanzamento più bassa (16 trasmissioni per un avanzamento immagine), mentre [4] alla massima velocità (4 trasmissioni per un avanzamento immagine). [Stop] interrompe l'avanzamento dell'immagine ed è utile per scattare una foto dello schermo.
4. Toccare il pulsante chiudi sulla barra titolo per terminare.

La velocità di avanzamento immagini può anche essere impostata dal menu Layer.

7.8 Come ridurre le interferenze

Le interferenze di altri ecoscandagli e apparecchiature elettriche appaiono sullo schermo come mostrato nell'illustrazione seguente. Quando questi tipi di interferenze appaiono sullo schermo, è possibile utilizzare la funzione di eliminazione delle interferenze per ridurle. Disattivare la funzione di riduzione delle interferenze in assenza di interferenze, in modo da non cancellare gli echi deboli.

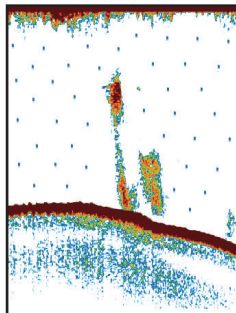

Interferenza di un altro ecoscandaglio

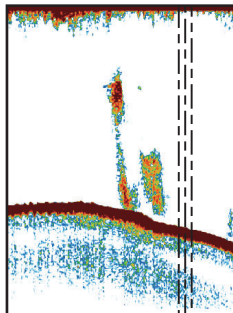

Interferenza di apparecchiatura elettrica

1. Aprire la schermata principale, quindi toccare [Settaggi] → [Ecoscandaglio].
2. Su [Reiezione Interferenza], toccare [Basso], [Medio], [Alto] o [Auto]. [Alto] fornisce il massimo livello di eliminazione delle interferenze. [Auto] seleziona automaticamente l'impostazione delle interferenze più corretta. [Off] disabilita la riduzione delle interferenze.

Nota: Se nella rete si utilizzano contemporaneamente due ecoscandagli (in particolare, trasduttore CHIRP), fare riferimento alla tabella seguente per informazioni relative all'impostazione della riduzione delle interferenze.

| | Unità | Impostazione riduzione delle interferenze |
|--|------------------------------|--|
| | Altro ecoscandaglio CHIRP | Impostare su [Medio] o [Alto]. |
| | DFF-3D | Se il DFF-3D e l'ecoscandaglio interno sono impostati su [Alto], la riduzione delle interferenze può essere regolata dall'ecoscandaglio interno, dal menu Layer. |

3. Toccare il pulsante chiudi sulla barra titolo per terminare.

La riduzione delle interferenze può anche essere impostata dal menu Layer.

7.9 Come cancellare gli echi non necessari

È possibile cancellare gli echi non necessari che occupano l'intero schermo. Gli echi più deboli vengono cancellati in sequenza per mostrare soltanto gli echi forti, ripulendo l'immagine.

1. Aprire la schermata principale, quindi toccare [Settaggi] → [Ecoscandaglio].
2. Utilizzare la barra di scorrimento di [Cancella Colore] per impostare il livello di cancellazione degli echi.
Gli echi vengono cancellati in sequenza di intensità.

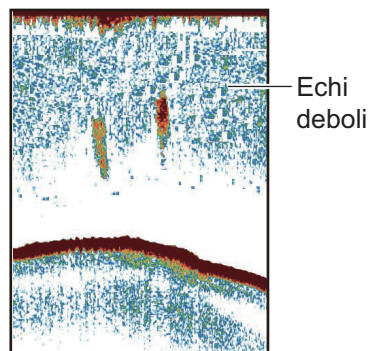

3. Toccare il pulsante chiudi sulla barra titolo per terminare.

La funzione [Cancella Colore] può anche essere impostata dal menu Layer.

7.10 Come misurare la portata, la profondità di un oggetto

Il VRM consente di misurare la portata e la profondità dal trasduttore dell'ecoscandaglio ad un oggetto (banco di pesci, barriera, ecc.).

Toccare un oggetto per visualizzare il VRM. Leggere la portata e la profondità all'oggetto nel menu popup.

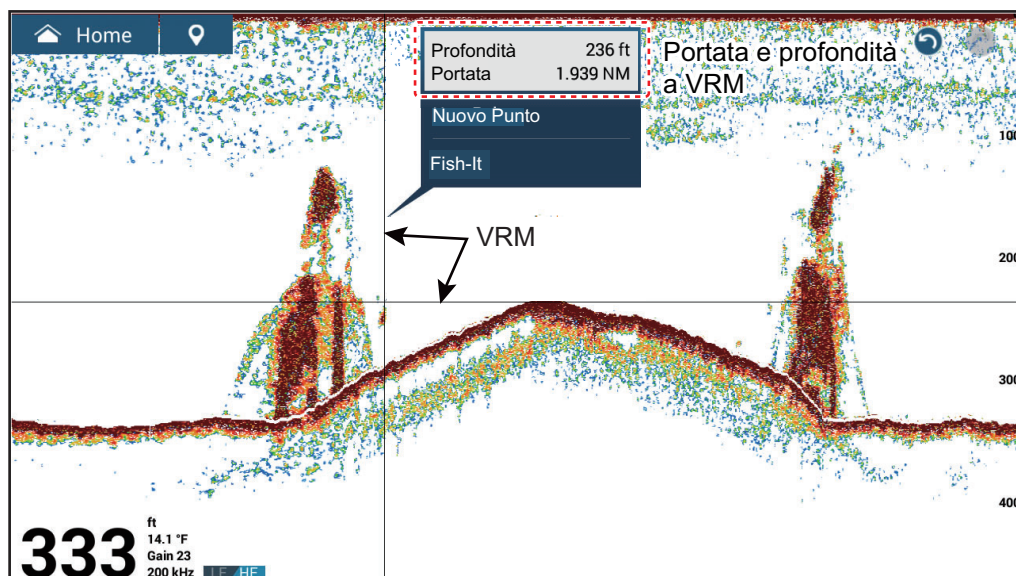

7.11 Visualizzazione della cronologia dell'eco

È possibile rivedere gli echi passati che non sono visualizzati sullo schermo. Scorrere lo schermo a destra per visualizzare gli echi passati. Per tornare alla schermata attiva, toccare [Cancellare Hist.] nell'angolo superiore destro dello schermo.

7.12 Come bilanciare l'intensità dell'eco

In base alle caratteristiche locali degli ultrasuoni, il riflesso di un banco di pesci in acque profonde può apparire in colori più tenui rispetto a quello di un banco di pesci in acque poco profonde anche se la loro intensità è uguale. Per visualizzare i banchi di pesci con la stessa intensità (colori), utilizzare la funzione TVG. Il livello di guadagno viene regolato in base al livello TVG e alla distanza TVG*, in modo che gli echi della stessa intensità siano visualizzati con gli stessi colori.

* Solo DFF-3D.

Nota: Questa funzione non è disponibile in modalità automatica.

7. ECOSCANDAGLIO

La figura mostra una schermata di esempio con le impostazioni TVG corrette.

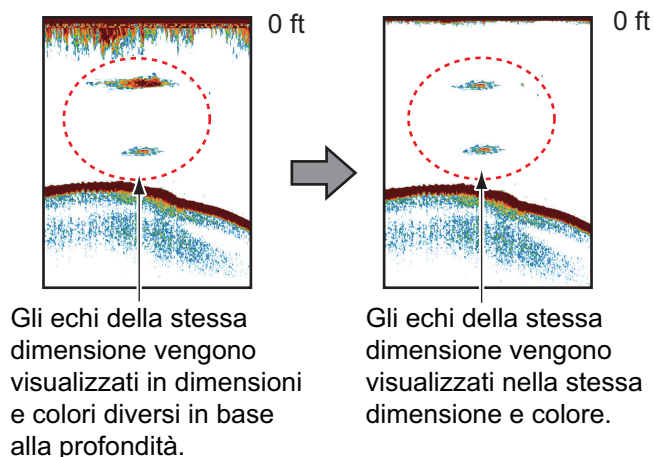

1. Aprire la schermata principale, quindi toccare [Settaggi]→[Ecoscandaglio].
2. Trascinare il cursore in [TVG HF] (o [TVG MF], [TVG LF]) per impostare il livello. La funzione TVG cambia in base al modello di ecoscandaglio utilizzato, come riportato nella tabella seguente.

| Ecoscandaglio | Metodo di impostazione TVG |
|--|--|
| DFF1, DFF1-UHD, BBDS1, DFF-3D (versione 1.04 o precedente) | Più elevata è l'impostazione, maggiore è la sensibilità a portate ravvicinate. |
| Ecoscandaglio interno (TZT9F, TZT12F, TZT16F, TZT19F), DFF3, DFF-3D (versione 1.05 o precedente) | Più elevata è l'impostazione, minore è la sensibilità a portate ravvicinate. |

3. Toccare il pulsante chiudi sulla barra titolo per terminare.

Il TVG può anche essere impostato dal menu Layer.

7.13 Allarmi Ecoscandaglio

Esistono due tipi di allarmi pesce che emettono avvisi acustici e visivi per notificare la presenza di echi di pesci nell'area selezionata. Questi allarmi sono [Allarme Pesce] e [Allarme Pesce per Fondale Bloccato].

La funzione [Allarme Pesce] indica quando un eco superiore all'intensità selezionata rientra nella portata dell'allarme specificata.

La funzione [Allarme Pesce per Fondale Bloccato] indica quando i pesci rientrano a una certa distanza dal fondale. La visualizzazione del blocco fondale deve essere attiva per utilizzare questo allarme.

7.13.1 Come impostare un allarme

1. Aprire la schermata principale, quindi toccare [Settaggi] → [Ecoscandaglio]. Scorrere il menu per visualizzare la sezione allarmi [ALLARMI ECOSCANDAGLIO].
2. **[Allarme pesce]:** Toccare [Valore Minimo Scala] o [Valore Massimo Scala] in [Allarme Pesce] per visualizzare la tastiera software.
[Allarme Pesce per Fondale Bloccato]: Toccare [Valore Minimo Scala] o [Valore Massimo Scala] in [Allarme pesce per fondale bloccato] per visualizzare la tastiera software.



3. Impostare la profondità iniziale in [Valore Minimo Scala] e la profondità finale in [Valore Massimo Scala].

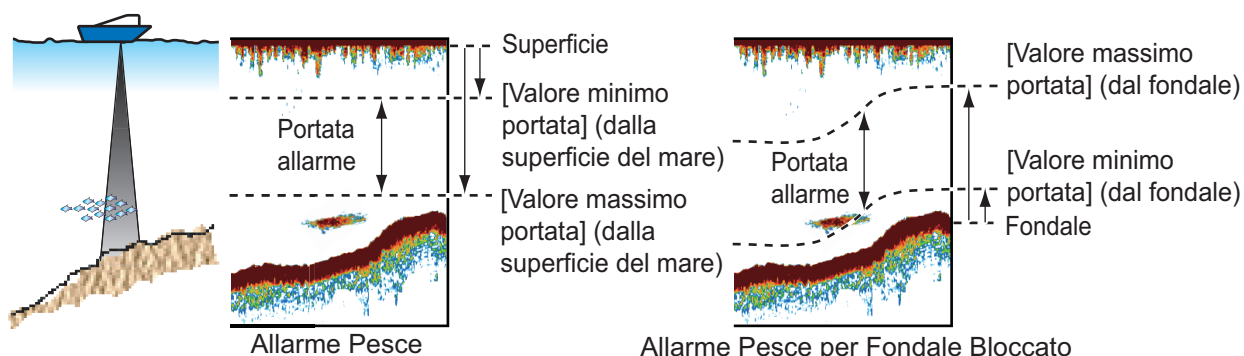

4. Toccare il pulsante chiudi sulla barra titolo per terminare.

7.13.2 Come attivare o disattivare un allarme

Allarme pesce

1. Aprire la schermata principale, quindi toccare [Settaggi] → [Ecoscandaglio].
2. Attivare o disattivare [Allarme Pesce].
3. Toccare il pulsante chiudi sulla barra titolo per terminare.

L'allarme pesce può anche essere attivato o disattivato con [Allarme Pesce] nel menu popup.

Allarme pesce per fondale bloccato

1. Aprire la schermata principale, quindi toccare [Settaggi] → [Ecoscandaglio].
2. Attivare o disattivare [Allarme Pesce per Fondale Bloccato].
3. Toccare il pulsante chiudi sulla barra titolo per terminare.

Aprire la schermata principale, quindi toccare [Settaggi] → [Ecoscandaglio]. Attivare o disattivare [Allarme Pesce per Fondale Bloccato].

7.13.3 Sensibilità dell'allarme

È possibile selezionare l'intensità degli echi per l'emissione degli allarmi pesce.

1. Aprire la schermata principale, quindi toccare [Settaggi] → [Ecoscandaglio].
2. Toccare [Livello Allarme Pesce].
3. Toccare l'intensità dell'eco che determina il rilascio degli allarmi pesce e blocco fondale. Basso emette l'allarme per echi da deboli a forti.
4. Toccare il pulsante chiudi sulla barra titolo per terminare.

7.14 ACCU-FISH™

La funzione ACCU-FISH™, che richiede un trasduttore con funzionalità ACCU-FISH™ (vedere l'Appendice 3 per i trasduttori compatibili) o ecoscandaglio di discriminazione del fondale BBDS1 o ecoscandaglio di rete serie DFF, stima la lunghezza di ciascun pesce e mostra un simbolo di pesce e il valore di profondità o la lunghezza del pesce.

Linee guida per l'uso

- Le informazioni fornite da questa funzione sono a solo scopo di riferimento. Non indica l'esatta lunghezza di un pesce.
- ACCU-FISH™ è disponibile per l'uso in alta e bassa frequenza.
- L'intensità di un eco dipende dalla specie dei pesci. Se la lunghezza indicata è diversa dalla lunghezza effettiva, è possibile applicare una correzione. Vedere la sezione 7.14.2.
- Vengono trasmesse due frequenze alternativamente senza riferimento alla modalità di visualizzazione corrente.
- Utilizzare questa funzione con velocità imbarcazione di 10 nodi o inferiore e profondità tra 2 e 100 m.
- Questa funzione non può essere utilizzata se il trasduttore è installato nello scafo, poiché i pesci potrebbero non essere rilevati a seconda della frequenza del trasduttore. Anche se il pesce viene rilevato, è possibile che la lunghezza indicata sia inferiore alla lunghezza effettiva.
- ACCU-FISH™ utilizza echi a bassa ed alta frequenza per le misurazioni indipendentemente dalla modalità di frequenza in uso.
- Gli echi di un banco di pesci possono essere su più strati e ciò provoca un'indicazione errata della lunghezza dei pesci.
- L'indicazione del simbolo del pesce non viene visualizzata se sullo schermo non è visualizzato l'eco fondale.
- La funzione portata suddivisa non è operativa quando ACCU-FISH™ è attivato.

7.14.1 Come impostare ACCU-FISH™





1. Aprire la schermata principale, quindi toccare [Settaggi] → [Ecoscandaglio].
2. Toccare [Info ACCU-FISH]
3. Toccare [Dimensione Pesce] o [Profondità]. Toccare [<] sulla barra del titolo per tornare indietro di un livello nel menu.

[Dimensione Pesce]: Mostra la lunghezza del pesce.

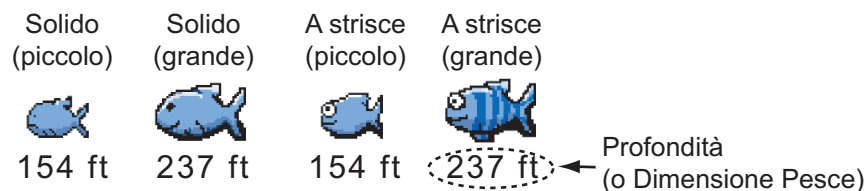
[Profondità]: Mostra la profondità del pesce.

4. Toccare [Simboli ACCU-FISH].
5. Toccare [Solido], [A strisce] o [Off] (disattivazione del simbolo del pesce).



| Dimensione Pesce | Solido | A strisce |
|---|---|---|
| Simbolo di pesce grande (più di 51 cm o 20,08 pollici) |  |  |
| Simbolo di pesce piccolo (da 10 a 50 cm o da 3,9 a 19,69 pollici) |  |  |

6. Toccare il pulsante chiudi sulla barra titolo per terminare.

7.14.2 Correzione della dimensione dei pesci

La dimensione del pesce mostrata sullo schermo può essere diversa dalla dimensione effettiva. Se la dimensione è errata, aggiungere un offset al valore misurato per ottenere un'indicazione più accurata sullo schermo.

1. Aprire la schermata principale, quindi toccare [Settaggi]→[Ecoscandaglio].
2. Trascinare il cursore in [Correzione dimensione ACCU-FISH] per impostare la percentuale di correzione (intervallo di impostazione: da -80% a 100%).

| Impostazione | Dimensione modificata | Impostazione | Dimensione modificata |
|--------------|-----------------------|--------------|-----------------------|
| +100 | Due volte | -65 | 1/3 |
| +50 | 1,5 volte | -75 | 1/4 |
| -50 | 1/2 | -80 | 1/5 |

3. Toccare il pulsante chiudi sulla barra titolo per terminare.

7.14.3 Come attivare o disattivare l'indicazione del simbolo del pesce

Toccare lo schermo per aprire il menu popup. Attivare o disattivare [ACCU-FISH]. I simboli dei pesci e i relativi valori di profondità o di lunghezza appaiono sullo schermo. Se è stato selezionato [Off] al punto 5 nella sezione 7.14.1, i simboli dei pesci vengono nascosti e appaiono solo i valori della profondità o le lunghezze dei pesci.

Nota: L'icona ACCU-FISH è sempre OFF nella schermata meteo.

7.14.4 Come visualizzare le informazioni sui pesci

Toccare un simbolo del pesce per visualizzare le relative informazioni (dimensioni, profondità, rilevamento e portata).

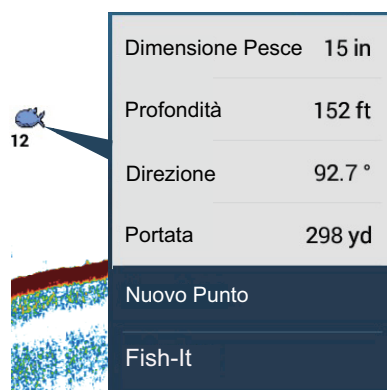

7.14.5 Come impostare le dimensioni minime dei simboli ACCU-FISH™

Quando si è in una zona con elevata presenza di pesci, lo schermo può diventare congestionato di simboli ACCU-FISH™. Per evitarlo, impostare le dimensioni minime dei simboli.

1. Aprire il menu [Ecoscandaglio].
2. Toccare [ACCU-FISH Dimensione Minima] per visualizzare la tastiera software.
3. Inserire la dimensione minima (da 0 a 79,98 (pollici)) quindi toccare ✓.
4. Toccare il pulsante chiudi sulla barra titolo per terminare.

7.15 RezBoost™

Grazie al collegamento di un trasduttore RezBoost™, è possibile ottimizzare la risoluzione dell'eco. Nell'esempio seguente, è difficile distinguere i pesci dal fondale. Grazie alla funzione [Potenziare] RezBoost™, tuttavia, i pesci vicini al fondale marino sono chiaramente visibili.

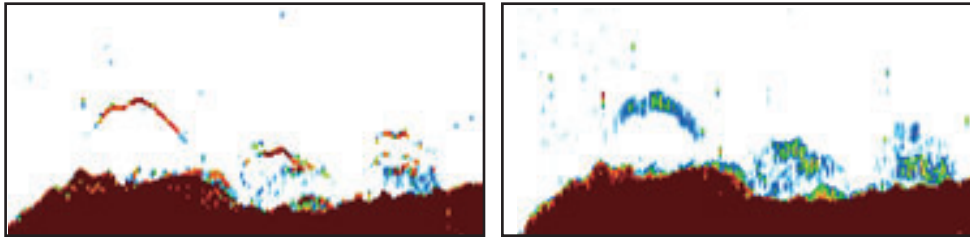

Modalità potenziata

Modalità standard

RezBoost™ è disponibile con i trasduttori elencati nell'Appendice 3.

Nota: Per abilitare RezBoost™, impostare come sorgente ecoscandaglio [TZT9F], [TZ12F], [TZT16F] o [TZT19F] come necessario.

1. Aprire il menu Layer.
2. Impostare [RezBoost] su [Potenziare].

Per disattivare RezBoost, selezionare [Standard] al punto 2 della procedura.

7.16 Bordo Bianco

La funzione bordo bianco conferisce un bordo bianco all'eco del fondale marino rendendo più facile distinguere un pesce che si nutre sul fondale dal fondale stesso.

Nota 1: La funzione bordo bianco è compatibile con l'ecoscandaglio interno e con i seguenti trasduttori e relative versioni software. Si sconsiglia l'uso di altri trasduttori o versioni software.

| Trasduttore | Versione software |
|-------------|-----------------------------|
| BBDS1 | 0252379-02.01, o successiva |
| DFF1 | 0252353-03.01, o successiva |
| DFF1-UHD | 0252405-03.01, o successiva |
| DFF3 | 0252362-02.01, o successiva |
| DFF-3D | 0252440-01.03, o successiva |

Nota 2: Il bordo bianco non è disponibile quando un TZT9, TZT14 o TZTB8 è collegato nella stessa rete.

Per attivare la funzione bordo bianco, effettuare le seguenti operazioni:

1. Aprire il menu Layer.
2. In [Bordo Bianco], toccare la larghezza desiderata per il bordo bianco. Più elevato è il numero, maggiore è la larghezza.

Per disattivare la funzione bordo bianco, toccare [Off] al punto 2 in questa procedura.

Nota: Con la visualizzazione triplo fascio di DFF-3D, il bordo bianco è disponibile solo con l'immagine verso il basso.

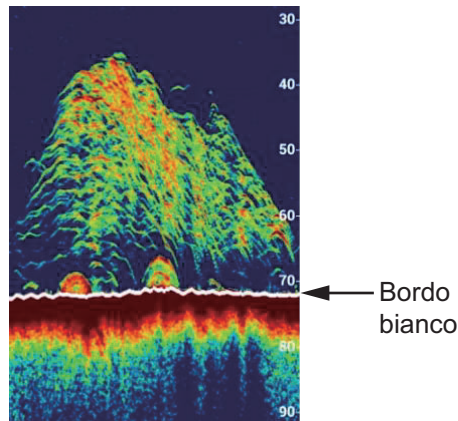

7.17 Grafico della temperatura dell'acqua

Collegando un sensore della temperatura dell'acqua è possibile tracciare la temperatura della superficie del mare nel tempo. Aprire il menu Layer e attivare [Grafico Temperatura]. Il grafico della temperatura della superficie dell'acqua viene visualizzato sullo schermo da destra a sinistra, con la temperatura più recente sul lato destro. La scala della temperatura è indicata sul lato sinistro dello schermo. L'unità di misura ($^{\circ}\text{C}$ o $^{\circ}\text{F}$) può essere selezionata con [Temperatura] nel menu [Unità].

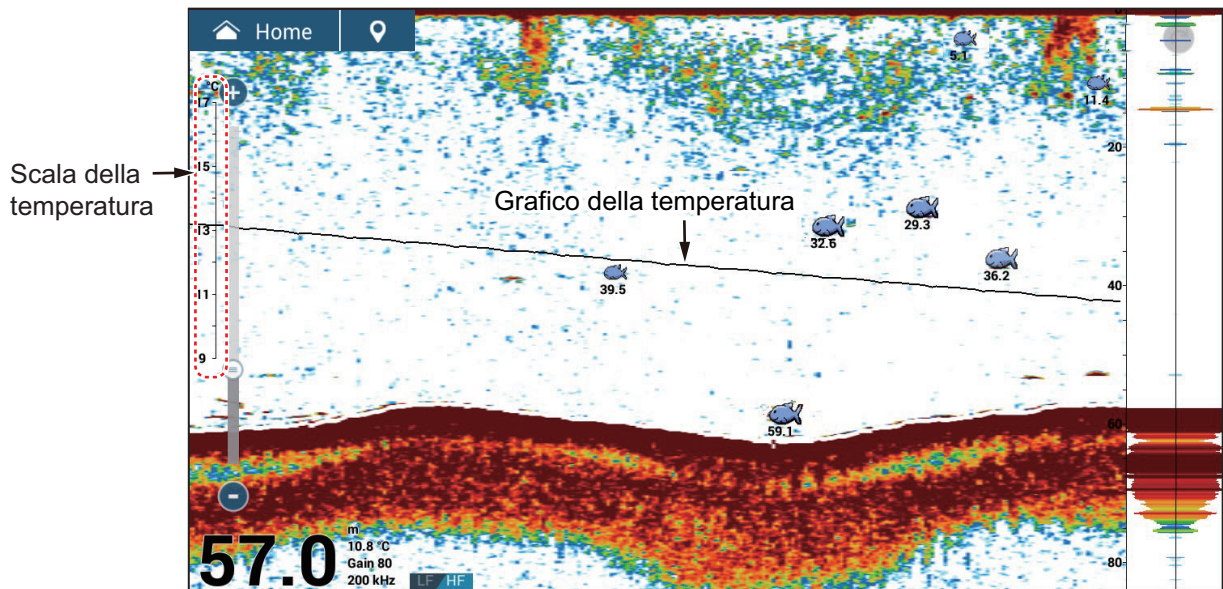

7.18 Preimpostata Frequenza

L'amplificatore di potenza ecoscandaglio opzionale DI-FFAMP (TZT12F/TZT16F/TZT19F) consente di preimpostare tre frequenze diverse quando si utilizza l'ecoscandaglio interno.

Nota 1: Il DI-FFAMP non supporta la visualizzazione discriminazione del fondale, ACCU-FISH™ o RezBoost™.

Nota 2: Questa funzione è disponibile solo quando il trasduttore è selezionato per modello o TDID ([Ecoscandaglio] → [Setup Trasduttore] → [Settaggio Tipo Trasduttore] → [Modello] o [TDID]). Per informazioni dettagliate, vedere il manuale di installazione.

1. Aprire il menu [Ecoscandaglio].
2. Toccare [Impostazione Preset Frequenze].



3. Tap [Preimpostata Frequenza 1 Setup] (o 2, 3).



4. Toccare [Nickname]. Viene visualizzata la tastiera software.
5. Modificare il nickname, quindi toccare [✓].
6. Toccare [Modo TX HF] o [Modo TX LF]

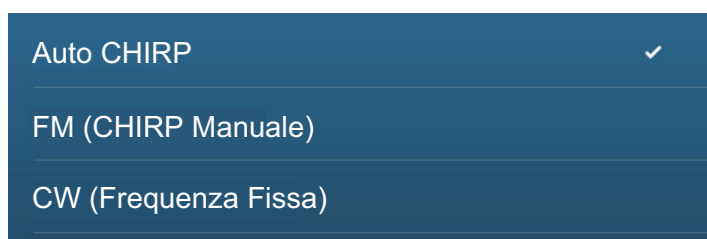

7. ECOSCANDAGLIO

7. Selezionare [Auto], [FM (CHIRP Manuale)] o [CW (Frequenza Fissa)] come opportuno.
[Auto] regola automaticamente la frequenza centrale CHIRP e la larghezza di banda di frequenza in base alla profondità. Per [Auto], procedere al punto 12. Per [FM (CHIRP Manuale)] o [CW (Frequenza Fissa)] passare al punto 8.
8. Toccare [Centra Frequenza HF] o [Centra Frequenza LF] per visualizzare la tastiera software.
9. Impostare la frequenza centrale, quindi toccare [✓]. Per [FM (CHIRP Manuale)] passare al punto 10. Per [CW (Frequenza Fissa)] passare al punto 12.
10. Toccare [Ampiezza Chirp HF] o [Ampiezza Chirp LF] per visualizzare la tastiera software.
11. Impostare la larghezza di banda della frequenza chirp, quindi toccare [✓].
Nota: La nuova frequenza viene applicata dopo averla modificata ed essere ritornati alla schermata ecoscandaglio.
12. Toccare il pulsante chiudi sulla barra titolo per terminare.

È possibile cambiare le frequenze dal menu Layer; toccare [Preimposta 0] (1 o 2) in [Preimpostazione Frequenze].

Per altre impostazioni relative al menu, vedere sezione 7.19.

7.19 Menu Ecoscandaglio

In questa sezione vengono descritte le funzioni dell'ecoscandaglio non descritte nelle sezioni precedenti. Aprire la schermata principale, quindi toccare [Settaggi] → [Ecoscandaglio] per visualizzare il menu.



[Sorgente Ecoscandaglio]: Impostare l'ecoscandaglio da usare (TZT9F, TZT12F, TZT16F, TZT19F, BBDS1, DFF1, DFF3, DFF1-UHD). Quando si utilizza l'ecoscandaglio interno, selezionare [TZT9F], [TZT12F], [TZT16F] o [TZT19F] come necessario. È possibile cambiare la sorgente ecoscandaglio con [Sorgente Ecoscandaglio] nella sezione [IMPOSTAZIONI INIZIALI ECOSCANDAGLIO].

[Colore di Sfondo Giorno]: Selezionare il colore di sfondo da utilizzare durante le ore del giorno. Le opzioni disponibili sono [Bianco], [Azzurro], [Nero], [Blu scuro] e [Blu].

[Colore di Sfondo Notte]: Selezionare il colore di sfondo da utilizzare durante le ore della notte. Le opzioni disponibili sono [Nero], [Blu scuro] e [Blu].

[Livelli Colore Eco]: Selezionare il numero di colori mostrati sullo schermo. Le selezioni disponibili sono [8 Colori], [16 Colori] e [64 Colori].

[Cancella Fluidità]: Selezionando [OFF], vengono visualizzati gli echi livellati, tuttavia, la risoluzione dello schermo è inferiore. Per ottenere una risoluzione schermo superiore e maggiore dettaglio, selezionare [ON].

[Modo Ricerca Fondale]: Questa funzione elimina i tempi di acquisizione degli echi dal fondale al fine di migliorare le prestazioni dell'ecoscandaglio nel livello acqua. Quando ON, la trasmissione viene disattivata una volta ogni tre trasmissioni per controllare la profondità acqua ed eliminare i falsi echi. Quando OFF, la trasmissione non viene disattivata, quindi il ciclo di trasmissione è 1,5 volte più veloce. Questa

7. ECOSCANDAGLIO

operazione è utile in caso di pesca con esca in mare aperto. Questa opzione può anche essere impostata dal menu Layer.

[Area Spostamento Portata Fondale]: Selezionare l'area in cui mostrare l'eco del fondale quando è attiva l'opzione [Scala Automatica]. Per esempio, l'impostazione del 75% pone l'eco del fondale in una posizione equivalente al 75% dalla parte superiore dello schermo.

[Heaving Correction]: Ruotare per effettuare la correzione sollevamento (heaving), per stabilizzare l'immagine con mare mosso.

Nota: [Correzione Sollevamento (Heaving)] richiede il collegamento di una Satellite Compass™ e la configurazione del sensore di movimento (vedere la sezione 3.5 del Manuale di installazione). Questa funzione non è operativa senza Satellite Compass™.

[Modalità Velocità di Trasmissione]: Selezione del metodo di selezione della velocità di trasmissione. [Auto] imposta la velocità in base alla velocità dell'imbarcazione. Selezionare [Manuale] per impostare la velocità manualmente.

[Valore Manuale Velocità di Trasmissione]: Modifica la velocità di ripetizione degli impulsi di trasmissione in 21 livelli (21 è la massima potenza). Utilizzare 20 per l'uso normale. Ridurre la velocità di trasmissione in acque basse per evitare gli echi di riflessione secondari.

[Trasmissione Ecoscandaglio]: Attiva o disattiva la trasmissione dell'ecoscandaglio.

Impostazioni iniziali ecoscandaglio

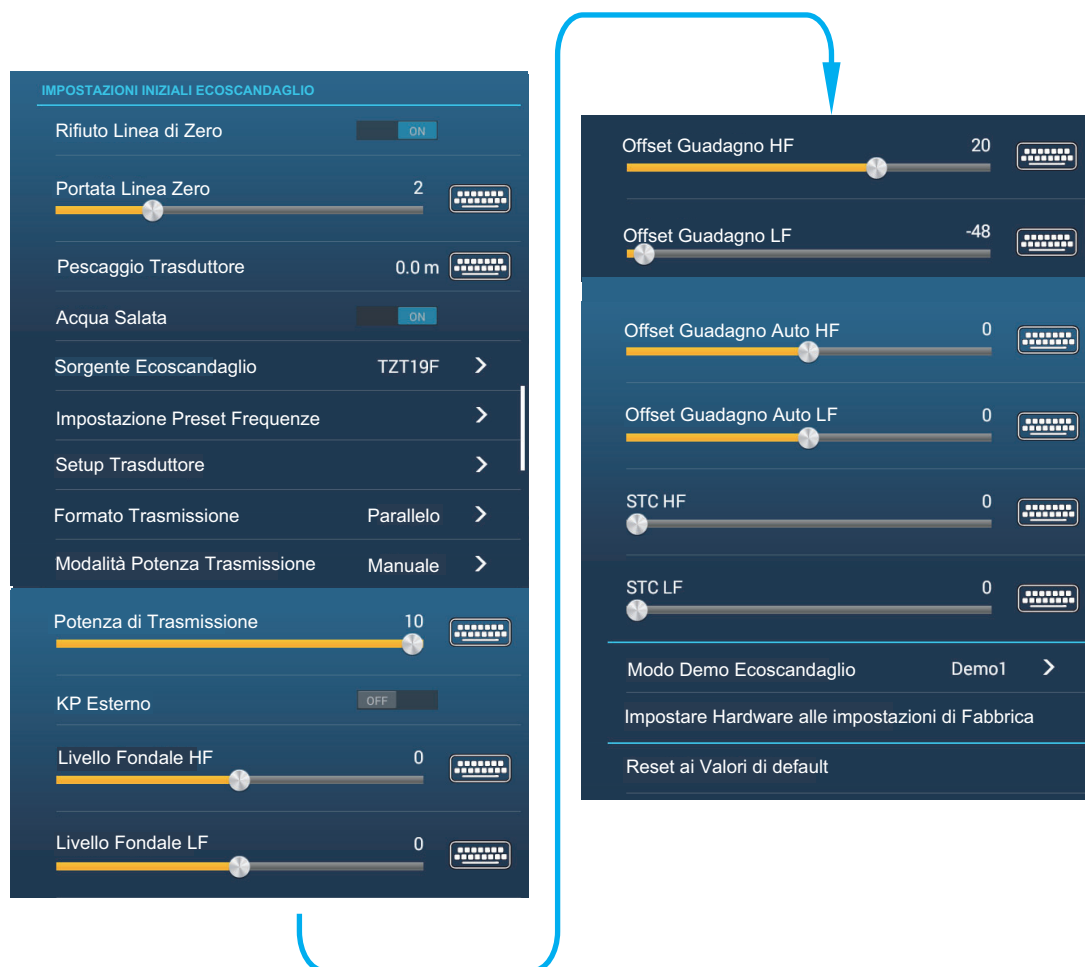

[Rifiuto Linea di Zero]: Attiva o disattiva la linea zero (linea di trasmissione). Quando attivata, la linea di trasmissione scompare, consentendo di osservare meglio gli echi dei pesci vicino alla superficie. La lunghezza della linea di trasmissione cambia in base al trasduttore utilizzato ed alle caratteristiche di installazione.

Nota: Se la sorgente ecoscandaglio è [DFF3], regolare la [Portata Linea Zero] (sotto) per impostare l'area dove rifiutare la linea zero.

[Portata Linea Zero]: Questa funzione consente di regolare la linea di trasmissione in modo che scompaia quando l'opzione menu [Rifiuto Linea di Zero] è attivata. Disponibile con DFF3 e DI-FFAMP. L'impostazione valida è compresa tra 1,4 e 2,5 per DFF3; da 1,4 a 3,8 per DI-FFAMP. Per una lunga coda, aumentare il valore. Se la linea di trasmissione non scompare, ridurre la potenza TX. Applicabile per Ecoscandaglio di rete DFF3.

[Pescaggio Trasduttore]: Consente di impostare la distanza tra il trasduttore e la linea di pescaggio per mostrare la distanza dalla superficie del mare (intervallo di impostazione: tra 0,0 e 99,9 ft).

[Acqua Salata]: Selezionare [ON] per utilizzare questa apparecchiatura in mare.

[Sorgente Ecoscandaglio]: Selezionare l'ecoscandaglio utilizzato.

[Setup trasduttore]: Selezionare il metodo di impostazione del trasduttore, in base al modello, manualmente o TDID (ID trasduttore). Per informazioni dettagliate, vedere il manuale di installazione.

[Formato Trasmissione]: Selezionare se trasmettere in alta frequenza e bassa frequenza contemporaneamente o in modo differito (voce menu esclusiva di DI-FFAMP). [Parallelo] trasmette la frequenza contemporaneamente. [Sequenziale] trasmette con un ritardo tra le trasmissioni. Utilizzare [Sequenziale] se [Parallelo] genera interferenze.

[Potenza di Trasmissione]: Le interferenze possono apparire sullo schermo quando l'ecoscandaglio sulla propria imbarcazione e uno su un'altra imbarcazione operano sulla stessa frequenza di trasmissione. Per impedire questa interferenza, abbassare la potenza di trasmissione e richiedere all'altra imbarcazione di fare altrettanto. Per il DI-FFAMP, l'impostazione valida è compresa tra 0 (off) e 10. Per il DFF1-UHD le impostazioni sono "minimo" e "massimo".

[KP Esterno]: Attivare questa opzione per la sincronizzazione con l'impulso di digitazione esterno. Le impostazioni predefinite utilizzano l'impulso di sincronizzazione interno. Per la sincronizzazione dell'impulso di digitazione, impostare questa voce su [ON].

[Livello Fondale HF (MF, LF)]: L'impostazione predefinita del livello del fondale (0) riconosce due echi forti ricevuti in sequenza come echi di fondale. Se l'indicazione di profondità non è stabile nell'impostazione predefinita, regolare il livello del fondale in questo punto. L'impostazione valida è compresa tra -40 e +40. Se nella visualizzazione di espansione del fondale appaiono alcune barre verticali sulla riga inferiore, ridurre il livello del fondale per cancellare le linee verticali. Prestare attenzione a non ridurre eccessivamente il livello; i pesci di fondale potrebbero essere giudicati come eco del fondale.

[Offset Guadagno HF (MF, LF)]: Se l'impostazione del guadagno non è corretta o in caso di differenza di guadagno tra le alte e le basse frequenze, è possibile equilibrare il guadagno per le due frequenze in questo punto.

[Offset Guadagno Auto HF (MF, LF)]: Se l'offset del guadagno automatico non è corretto o in caso di differenza di guadagno tra le alte e le basse frequenze, impostare un offset per equilibrare il guadagno automatico per le due frequenze in questo punto. La regolazione automatica dell'offset del guadagno può anche essere effettuata dal menu Layer.

[STC HF (MF, LF)]: Consente di eliminare gli echi non necessari (plancton, bolle d'aria, eccetera) vicino alla superficie che nascondono i pesci in superficie. L'intervallo di impostazione è compreso tra 0 e 10; 0 disattiva la funzione. 10 elimina gli echi non necessari dalla superficie per circa 16 ft. Accertarsi di non utilizzare un valore STC più alto del necessario poiché si potrebbero cancellare gli echi piccoli vicino alla superficie. (Per DFF3, DFF1-UHD)

[Aggiustamento Frequenza HF (MF, LF)]: È possibile regolare la frequenza di trasmissione dei trasduttori ad alta e bassa frequenza. Utilizzare questa funzione se il proprio ecoscandaglio o un altro ecoscandaglio opera sulla stessa frequenza, causando interferenze. Modificare la frequenza del proprio trasduttore di una percentuale sufficiente a rimuovere le interferenze. (Per DFF3)

[Impulso TX HF (MF, LF)]: La durata dell'impulso è impostata automaticamente in base alla portata e allo spostamento. Utilizzare un impulso breve per una migliore risoluzione e un impulso lungo quando è importante la portata di rilevamento. Per migliorare la risoluzione nelle schermate di zoom, utilizzare [Corto 1] o [Corto 2]. [Corto 1] migliora la risoluzione di rilevamento ma la portata di rilevamento è inferiore rispetto a [Std] (la durata dell'impulso è pari a 1/4 di quella [Std]). [Corto 2] migliora la risoluzione di rilevamento ma la portata di rilevamento è inferiore rispetto a [Std] (la durata dell'impulso è pari a 1/2 di quella [Std]). [Std] è la durata dell'impulso standard ed è adatta a scopi generali. [Lungo] aumenta la portata di rilevamento ma riduce la risoluzione (circa 1/2 rispetto alla durata dell'impulso [Std]). (Per DFF3, DI-FFAMP)

[Banda Rx HF (MF, LF)]: La larghezza di banda RX viene impostata automaticamente in base alla durata dell'impulso. Per ridurre i disturbi, selezionare [Vicino]. Per una migliore risoluzione, selezionare [Ampio]. (Per DFF3)

[Temperatura Porto]: Selezionare l'origine dei dati per la temperatura dell'acqua (per DFF3, DFF1-UHD).

[MJ]: Dati della temperatura dell'acqua provenienti dal sensore di temperatura dell'acqua/velocità.

[Bassa Frequenza]: Temperatura dell'acqua misurata a bassa frequenza.

[Alta Frequenza]: Temperatura dell'acqua misurata ad alta frequenza.

[Modo Demo Ecoscandaglio]: Attiva, disattiva la modalità demo ecoscandaglio che fornisce una visualizzazione dell'ecoscandaglio con i dati conservati nella memoria. Il collegamento del trasduttore non è necessario. Richiede il collegamento all'ecoscandaglio interno, DFF1, BBDS1, DFF3, DFF1-UHD o DI-FFAMP.

[Off]: Disabilita la visualizzazione demo dell'ecoscandaglio.

[Impostare Hardware alle impostazioni di Fabbrica]: Selezionare questa voce di menu per ripristinare le impostazioni predefinite per il menu [Sorgente Ecoscandaglio] (esclusi TZTL12F/15F e TZT2BB).

[Reset ai Valori di default]: Selezionare questa voce di menu per ripristinare le impostazioni predefinite per il menu [Ecoscandaglio].

7.20 Interpretare la schermata

Linea zero

La linea zero (linea di trasmissione) mostra la posizione del trasduttore. La linea scompare dallo schermo quando la portata viene spostata.

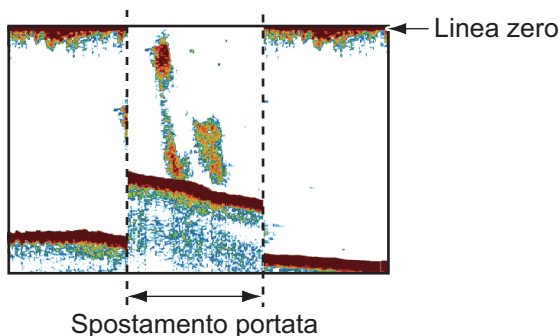

Echi del fondale

Gli echi più forti provengono dal fondale e sono normalmente visualizzati in marrone rossastro o rosso. I colori e la larghezza cambiano in base a materiale del fondale, profondità, condizione del mare, installazione, frequenza, durata dell'impulso e sensibilità.

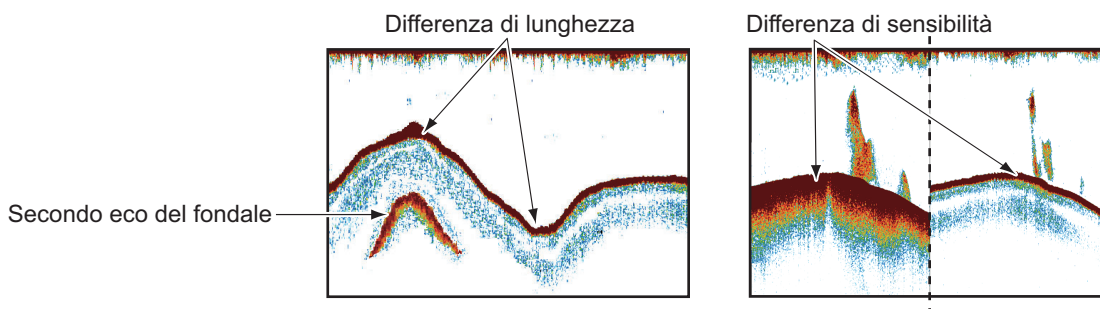

Profilo del fondale

La linea di un fondale duro è più lunga rispetto alla linea di un fondale morbido poiché il fondale duro riflette maggiormente l'impulso ultrasonico. Un eco proveniente da acque basse produce un riflesso più forte dell'eco ricevuto da acque profonde. Una linea di fondale più lunga appare nelle pendenze a causa della differenza del tempo di trasmissione su entrambi i lati dell'angolo del raggio. Nel caso di fondale roccioso, gli echi vengono riflessi su diversi piani e visualizzati su strati diversi offrendo un effetto 3D.

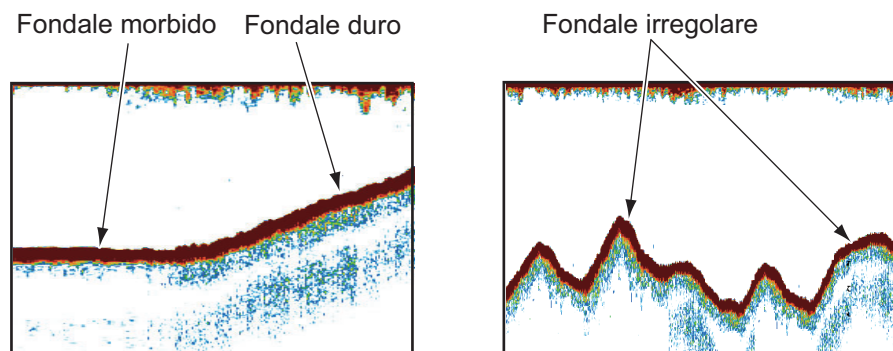

Natura del fondale

È possibile determinare la natura del fondale dall'intensità e dalla lunghezza della linea del fondale. Per determinare la natura di un fondale, utilizzare una durata dell'impulso lunga e un guadagno normale. In fondali duri e rocciosi, l'eco del fondale è marrone rossastro con una linea di fondale lunga. In fondali fangosi o sabbiosi, l'eco del fondale è meno rosso e presenta una linea del fondale breve. Un fondale con una notevole quantità di piccole particelle può offrire una linea lunga nell'immagine a bassa frequenza.

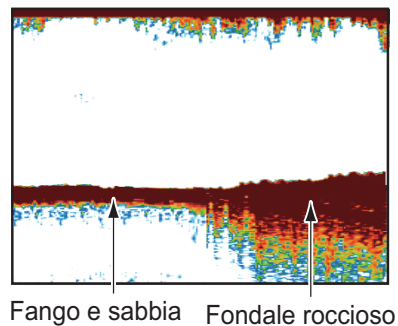

Volume del pesce

La dimensione e la densità di un banco di pesci sono indicatori della quantità di pesce.

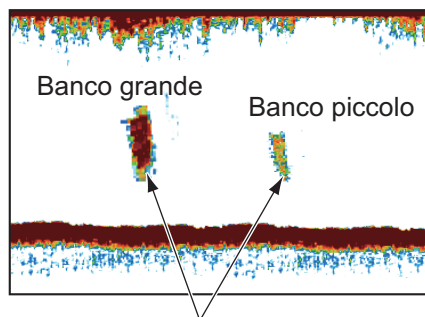

Dimensione del banco di pesci

Dimensione di un banco di pesci

Di solito, la dimensione dei banchi di pesci sullo schermo è proporzionale alla dimensione effettiva del banco di pesci. Tuttavia, se due echi di pesci appaiono a diverse profondità con la stessa dimensione, il banco di pesci a minore profondità è di dimensioni maggiori poiché il raggio ultrasonico si amplia man mano che si propaga e un banco di pesci in acque profonde viene visualizzato come più grande.

Profondità e tempo di risonanza del banco di pesci

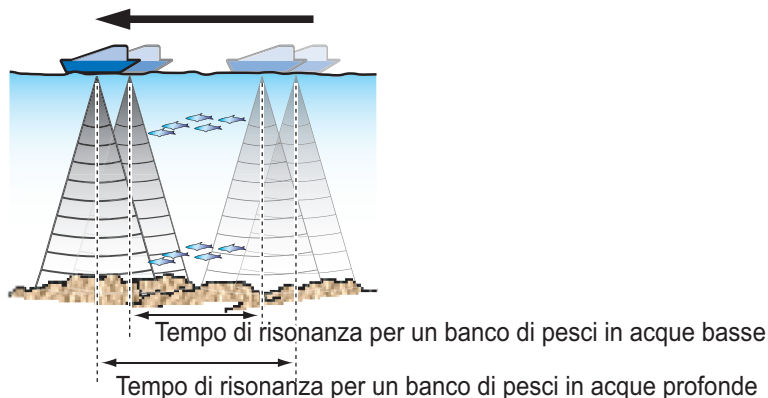

Densità di un banco di pesci

Se due banchi di pesci appaiono dello stesso colore a profondità diverse, quello in acque più profonde è più denso poiché l'onda ultrasonica si attenua man mano che si propaga e il banco di pesci in acque profonde tende a essere visualizzato in un colore più debole.

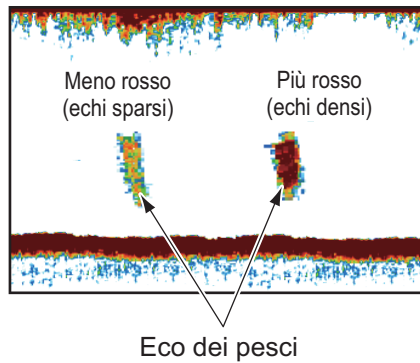

Differenza di intensità del segnale

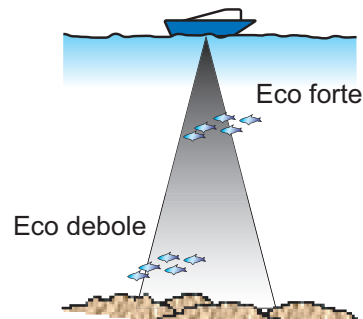

Pesce di fondale

Gli echi del fondale sono più forti degli echi dei pesci di fondale ed è quindi possibile distinguerli in base al colore. Gli echi del fondale sono normalmente visualizzati in marrone rossastro o rosso mentre gli echi dei pesci di fondale sono mostrati con un colore più debole.

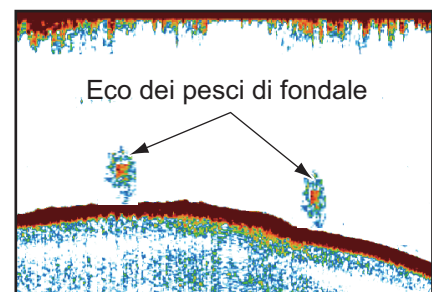

Plancton

Il plancton, visto su schermo come una massa di punti verdi o blu, si presenta tra la linea di trasmissione e il fondale. Il plancton si sposta in basso durante il giorno e in alto durante la notte. Poiché i pesci si alimentano di plancton, è possibile osservare banchi di pesci all'interno dello strato di plancton.

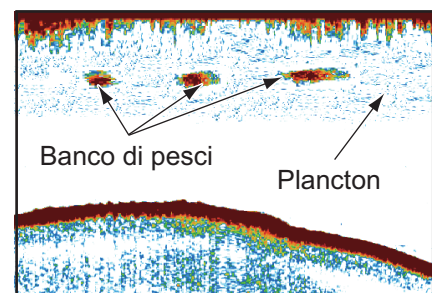

Corrente orizzontale

Quando due correnti oceaniche si incontrano a velocità, direzioni e temperature dell'acqua diverse, si sviluppa una corrente orizzontale. Una corrente orizzontale appare sullo schermo come mostrato nell'illustrazione a destra.

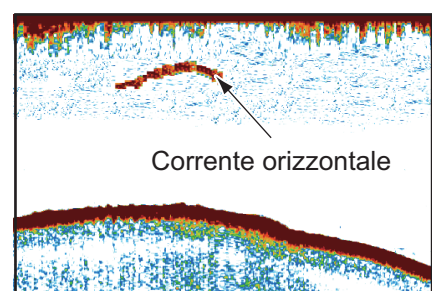

Disturbo in superficie

Quando il mare è mosso o l'imbarcazione passa su un'onda, nella parte superiore dello schermo possono apparire alcuni disturbi in superficie.

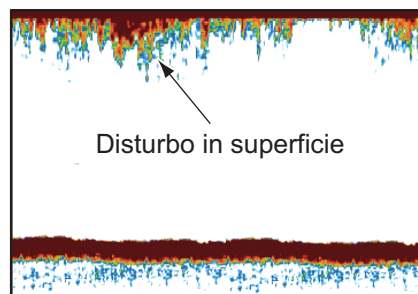

Bolle d'aria nell'acqua

Quando il mare è mosso o l'imbarcazione effettua una virata veloce, si possono presentare alcune macchie bianche nell'eco del fondale (vedere l'illustrazione a destra). Queste macchie bianche sono causate dalle bolle d'aria che interrompono il movimento dell'onda sonora. Le bolle d'aria possono verificarsi con le onde ultrasoniche a bassa frequenza.

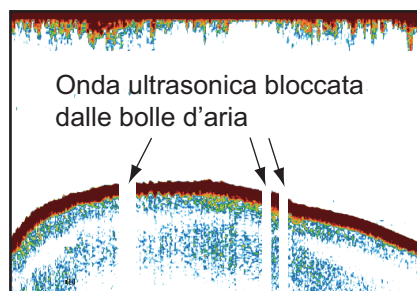

Eco del fondale instabile

Gli echi del fondale possono assumere un aspetto seghettato. Ciò si verifica in condizioni meteo critiche poiché il beccheggio e il rollio cambiano la direzione degli impulsi ultrasonici e il movimento verticale dell'imbarcazione provoca la variazione della distanza del fondale.

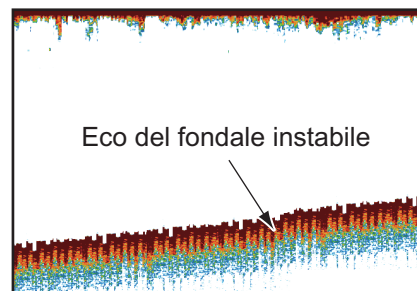

Eco falso

Quando viene trasmesso un impulso ultrasonico, parte dell'energia si libera su ciascun lato del raggio. Tale energia è nota come "lobo laterale". Gli echi dei lobi laterali vengono visualizzati sullo schermo come false immagini come nell'illustrazione seguente.

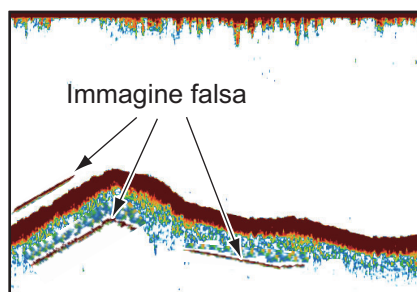
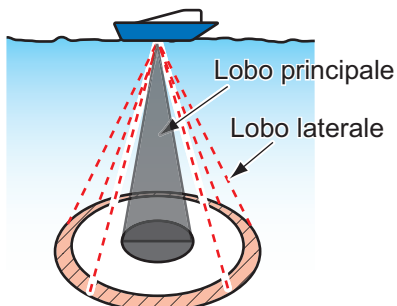

8. SONAR MULTIFASCIO DFF-3D

Questo capitolo descrive le modalità di visualizzazione disponibili con il sonar multi fascio DFF-3D, che visualizza immagini sottomarine e del fondale marino con alta precisione. Sono disponibili quattro visualizzazioni, multi ecoscandaglio, scansione laterale, sezione trasversale e storico ecoscandaglio 3D.

Collegando il DFF-3D, è possibile creare e vedere mappe del fondale ad alta risoluzione (registrazioni PBG) sulla schermata del plotter cartografico.

8.1 Operazioni dei menu

Questa sezione descrive il livello superiore del menu [Multi Beam Sonar]. Per i dettagli relativi alle operazioni menu con le relative schermate, vedere la sezione corrispondente.

| Scelte di | N. sezione |
|---------------------|-------------|
| Multi Ecoscandaglio | sezione 8.3 |
| Scansione Laterale | sezione 8.4 |
| Sezione trasversale | sezione 8.5 |
| Ecoscandaglio 3D | sezione 8.6 |

8.1.1 Come avviare/interrompere la trasmissione

È possibile avviare/interrompere le trasmissioni dal sonar multi fascio utilizzando il menu.

1. Aprire la schermata principale, quindi toccare [Settaggi]→[Multi Beam Sonar].
2. Toccare la voce [Trasmissione Multi Beam Sonar] per selezionare [OFF] e [ON].

8.1.2 Come impostare il colore di sfondo

È possibile impostare il colore di sfondo per la modalità giorno e la modalità notte come preferito.

1. Aprire la schermata principale, quindi toccare [Settaggi] → [Multi Beam Sonar].
2. Toccare [Colore di Sfondo Giorno] o [Colore di Sfondo Notte] come necessario.

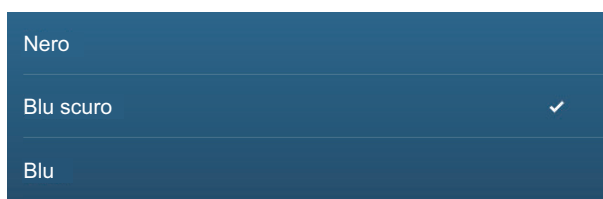

Opzioni [Colore di Sfondo Giorno]

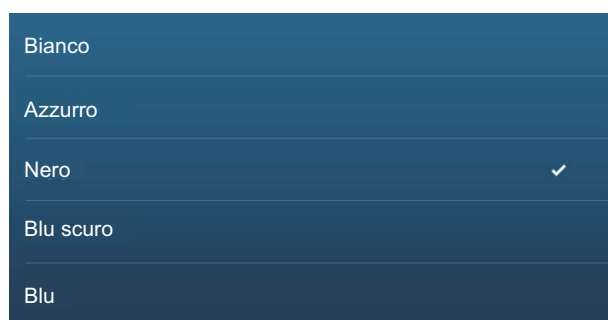

Opzioni [Colore di Sfondo Notte]

3. Toccare il colore desiderato.

8.1.3 Come regolare lo spostamento della portata del fondale

La funzione di spostamento della portata del fondale cambia la posizione in cui compare il fondale sullo schermo. Questa funzione è particolarmente utile quando il fondale è “fuori-schermo”.

Nota: Per questa funzione [Scala Automatica] deve essere attivo. Per i dettagli, vedere il relativo manuale operativo.

1. Aprire la schermata principale, quindi toccare [Settaggi] → [Multi Beam Sonar].
2. Spostare la barra di scorrimento in corrispondenza di [Area Spostamento Portata Fondale] per regolare il valore come necessario. La figura seguente riporta alcuni esempi di come le impostazioni influiscono sulla schermata visualizzata.

Con un valore inferiore il fondale viene posizionato più in alto sullo schermo. Con un valore superiore il fondale viene posizionato più in basso sullo schermo.

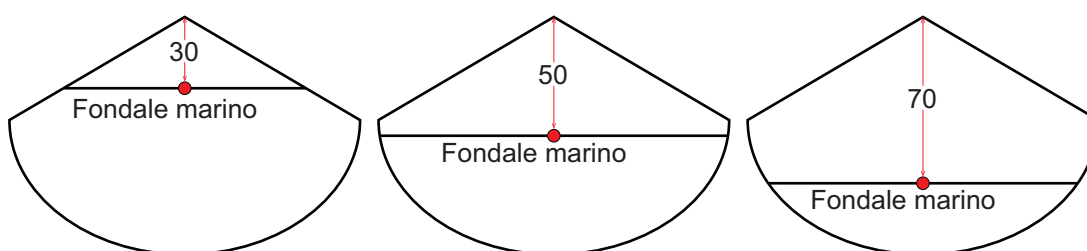

8.1.4 Come modificare la velocità di trasmissione

È possibile regolare la velocità di trasmissione del fascio sonar utilizzando una delle tre impostazioni disponibili. Ciascuna impostazione presenta caratteristiche diverse che consentono un'ampia gamma di applicazioni.

| Impostazione | Caratteristiche |
|--------------|---|
| [Manuale] | Influenzata dalla portata selezionata. Una portata più breve ha una velocità di trasmissione più veloce; una portata più lunga ha una velocità più lenta. |
| [Auto] | Influenzata dalla velocità dell'imbarcazione. Le basse velocità hanno una velocità di trasmissione più lenta; per le alte velocità è superiore. Nota: Velocità di 20 kn o superiori sono fissate a una velocità di trasmissione di 20. |
| [Massimo] | Influenzata dalla profondità rilevata. I fondali poco profondi hanno una velocità di trasmissione più veloce; nelle acque profonde la velocità è superiore. Nota: Dove la portata selezionata supera la profondità rilevata, la velocità di trasmissione può superare 20. |

1. Aprire la schermata principale, quindi toccare [Settaggi] → [Multi Beam Sonar].
2. Toccare [Modalità Velocità di Trasmissione].
3. Toccare [Manuale], [Auto] o [Massimo] come opportuno.
4. Se è stato selezionato [Manuale], regolare la velocità al [Valore Manuale Velocità di Trasmissione], utilizzando la barra di scorrimento o la tastiera software. Per [Auto] o [Massimo], procedere al punto 4.

Nota: Le regolazioni effettuate alla velocità di trasmissione influiscono anche sulla visualizzazione su schermo delle funzioni dello storico multi ecoscandaglio ed ecoscandaglio 3D. Le immagini seguenti mostrano esempi dello stesso oggetto e di come viene influenzata la visualizzazione dell'eco.

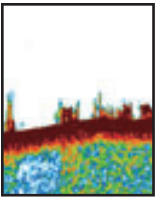
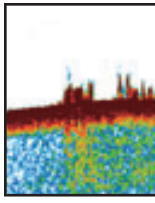
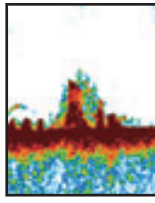
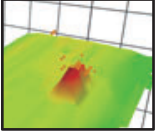
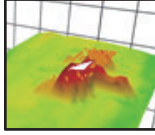
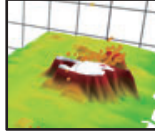
| Schermata di visualizzazione | Rapporto = 0 | Rapporto = 10 | Rapporto = 20 |
|------------------------------|---|--|---|
| Ecoscandagli o multifascio |  |  |  |
| Storico 3D |  |  |  |

8.2 Panoramica sulle visualizzazioni

Visualizzazione multi ecoscandaglio

Dalla schermata principale, toccare l'icona Multi ecoscandaglio per visualizzare la relativa schermata.

La visualizzazione multi ecoscandaglio funziona in modo analogo all'ecoscandaglio convenzionale e fornisce informazioni relative al fondale e alle condizioni sotto la superficie dell'acqua. La visualizzazione video scorre da destra a sinistra con il passare del tempo.

Gli echi visualizzati sul bordo destro dello schermo sono gli echi più recenti. Vengono visualizzati echi da pesci singoli, banchi di pesci e fondale. Con il guadagno impostato correttamente, la distanza dal fondale compare sullo schermo. È possibile visualizzare gli echi passati.

Il guadagno, l'eliminazione dei disturbi e il TVG sono regolati in base al modello selezionato, auto pesca o auto crociera. Tuttavia, è possibile anche eseguire la regolazione manuale di questi comandi.

La presentazione a fascio singolo visualizza le informazioni rilevate dal fascio rivolto verso il basso. La presentazione a fascio triplo visualizza le informazioni rilevate dal fascio sinistro, dal fascio destro e da quello rivolto verso il basso.

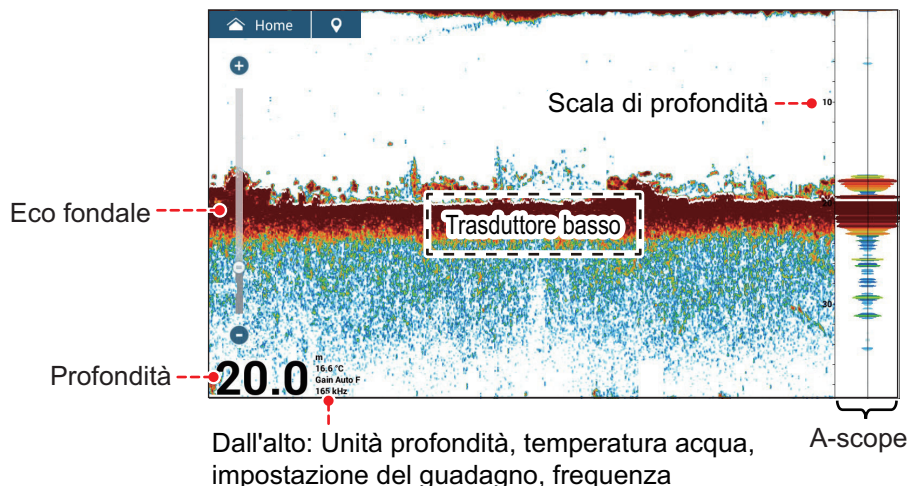

Visualizzazione a fascio singolo

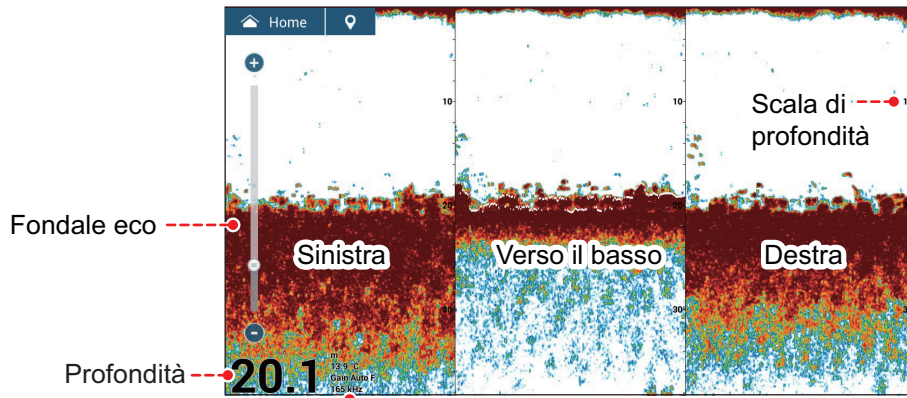

Dall'alto: Unità profondità, temperatura acqua, impostazione del guadagno, frequenza

Visualizzazione a fascio triplo

Visualizzazione scansione laterale

Dalla schermata principale, toccare l'icona Scansione Laterale per visualizzare la relativa schermata.

La visualizzazione scansione laterale presenta gli echi ricevuti dalle direzioni di destra e sinistra.

La visualizzazione scansione laterale inizia dal centro dell'imbarcazione ed esegue la traccia nelle direzioni di destra e sinistra. Gli echi più recenti sono nella parte alta dello schermo e i meno recenti sono al fondo dello schermo.

La visualizzazione scansione laterale è diversa dalle altre modalità utilizzate da questa apparecchiatura in quanto visualizza chiaramente la forma degli echi (pesci, fondale, ecc.).

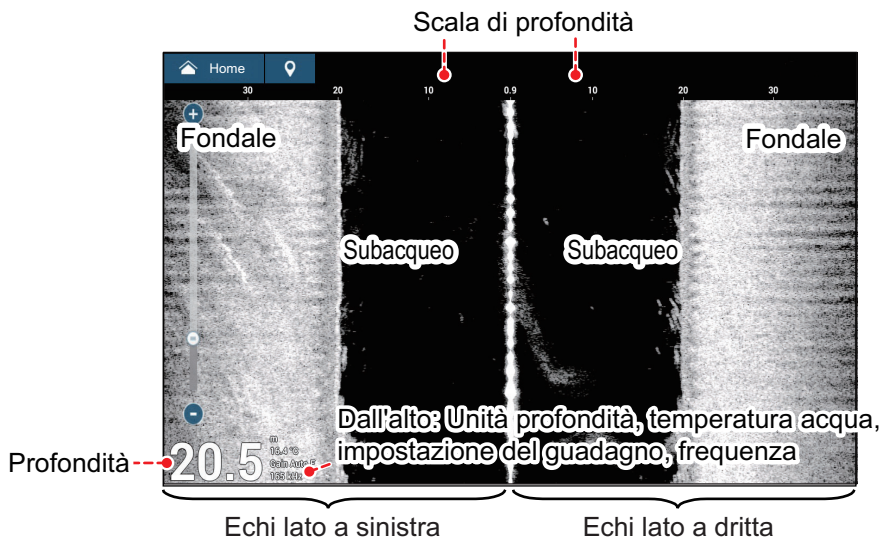

Dall'alto: Unità profondità, temperatura acqua, impostazione del guadagno, frequenza

Visualizzazione scansione laterale

Visualizzazione sezione trasversale

Dalla schermata principale, toccare l'icona Sezione Trasversale per visualizzare la relativa schermata. La visualizzazione sezione trasversale, mostra il fondale marino e le condizioni sotto la superficie dell'acqua.

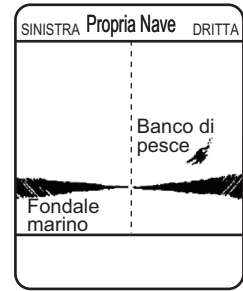
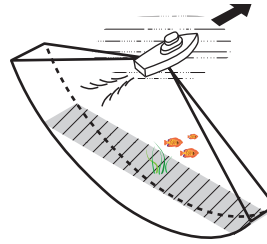

Questo sonar multi fascio utilizza un fascio da 120° (verso il basso a sinistra 60°; verso il basso a destra 60°), fornendo immagini sotto la superficie dell'acqua notevolmente accurate.

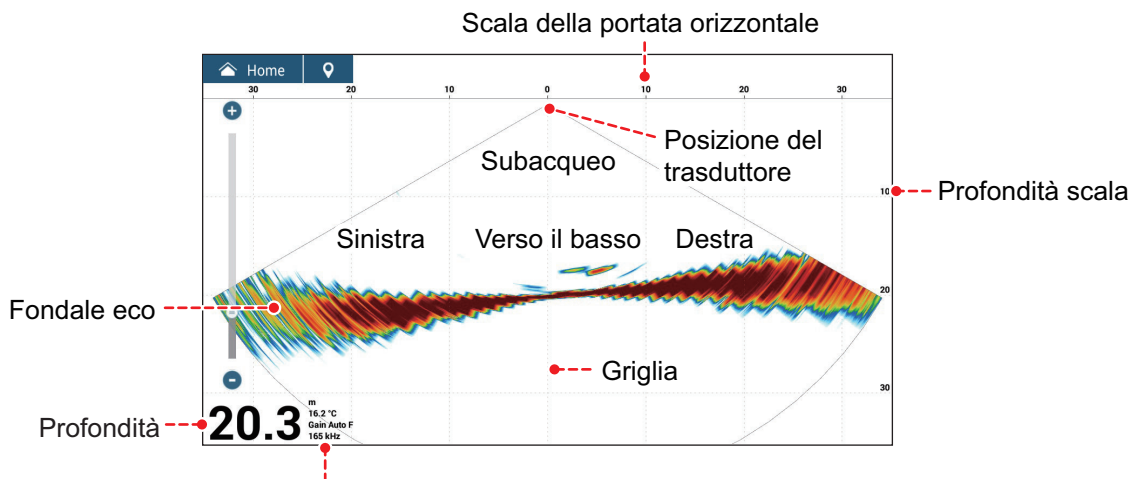

Visualizzazione sezione trasversale

Visualizzazione storico ecoscandaglio 3D

Dalla schermata principale, toccare l'icona Storico 3D per visualizzare la relativa schermata.

Lo storico dell'ecoscandaglio 3D fornisce un grafico 3D degli echi passati del fondale e sottomarini rilevati dall'imbarcazione. La visualizzazione può essere usata per rilevare banchi di pesci.

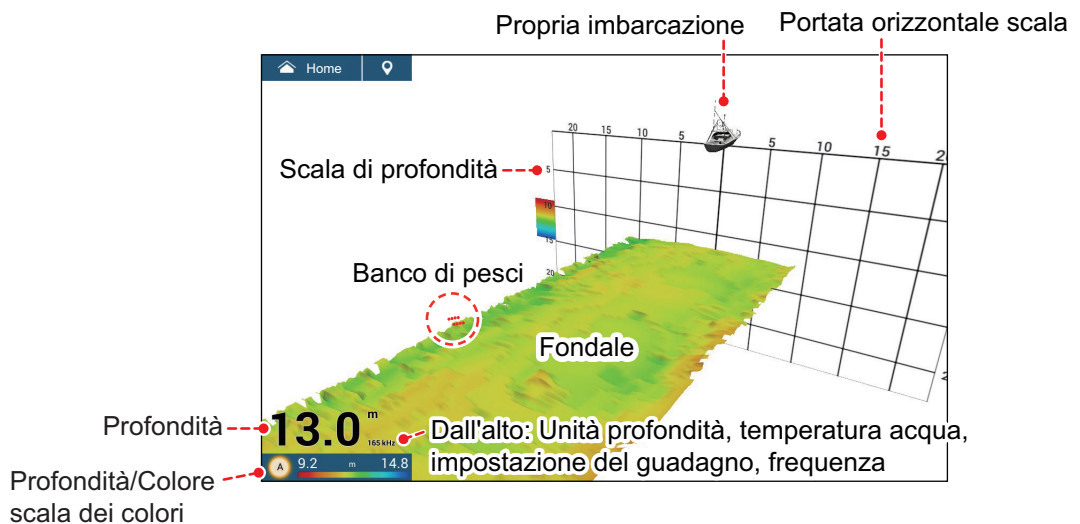

Visualizzazione storico ecoscandaglio 3D

8.3 Operazioni visualizzazione multi ecoscandaglio

In questa sezione vengono descritte le funzioni disponibili con la visualizzazione multi ecoscandaglio. Per visualizzare il menu [Multi Ecoscandaglio], aprire il menu Layer e toccare [Impostazioni Multi-Sounder]. È possibile accedere al menu [Multi Ecoscandaglio] dalla schermata principale: Toccare [Settaggi] → [Multi Beam Sonar] → [Multi Ecoscandaglio].



Menu Layer per multi ecoscandaglio

8.3.1 Come passare da in trasmissione a stand-by

Aprire il menu Layer e selezionare [ON] per [TX/STBY] per iniziare la trasmissione, [OFF] per interromperla. "Stand-by" compare al centro dello schermo quando la trasmissione viene interrotta.

8.3.2 Come passare tra le presentazioni a fascio singolo e a fascio triplo

1. Aprire il menu Layer.
2. Toccare [Modo Fascio].
3. Selezionare [Fascio Singolo] or [Triplo Fascio].

8.3.3 Come impostare l'angolo del fascio di trasmissione

È possibile impostare l'angolo del fascio di trasmissione per i fasci di sinistra, destra e in basso.

1. Aprire il menu Layer.
2. Toccare [Angolo del Fascio].
3. Selezionare l'angolo del fascio.

8.3.4 Come impostare l'ampiezza del fascio di trasmissione

È possibile impostare l'ampiezza del fascio di trasmissione per i fasci di sinistra, destra e in basso.

1. Aprire il menu Layer.
2. Toccare [Ampiezza Fascio].
3. Selezionare l'ampiezza del fascio.

8.3.5 Come modificare la velocità di avanzamento dell'immagine

L'impostazione Avanzamento Immagine imposta la velocità di spostamento verticale delle linee di scansione sulla visualizzazione. Quando si visualizza un fondale con ripidi alti e bassi, come un fondale di barriera o un relitto sommerso, una velocità di avanzamento veloce aiuta a "livellare" il fondale per una migliore visualizzazione. Per contro, la visualizzazione di un fondale regolare con poche o nessuna ondulazione, una velocità di avanzamento lenta aiuta a identificare gli alti e i bassi.

Procedere come segue per modificare la velocità di avanzamento dell'immagine.

1. Aprire la schermata principale, quindi toccare [Settaggi] → [Multi Beam Sonar].
2. Toccare [Multi Ecoscandaglio].
3. Toccare [Avanzamento Immagine].
4. Selezionare una velocità di avanzamento adatta alle proprie esigenze.
La velocità predefinita è [1/1] (velocità normale), la velocità più veloce è [4/1] (quattro volte la velocità normale) e la velocità più lenta è [1/8] (otto volte inferiore alla velocità normale). Selezionare [Stop] per fermare l'avanzamento immagine per un esame attento e per schermate/foto.

La velocità di avanzamento immagini può anche essere modificata dal menu Layer.

8.3.6 Come cambiare la modalità di visualizzazione

Oltre alla normale visualizzazione del sonar multi fascio, è disponibile una visualizzazione "zoom fondale" che ingrandisce e visualizza un'immagine a una certa distanza dal fondale e una visualizzazione "blocco fondale" che ingrandisce e visualizza l'area vicino al fondale. Per cambiare la modalità di visualizzazione, effettuare le seguenti operazioni:

1. Aprire il menu Layer.
2. In [Modo Visualizzazione] toccare [Pieno], [Zoom Fondale] o [Blocco Fondale].

8.3.7 Come visualizzare o nascondere le indicazioni di profondità e frequenza

È possibile visualizzare o nascondere la profondità e la frequenza di trasmissione nell'angolo inferiore sinistro dello schermo.

1. Aprire il menu Layer.
2. Selezionare [ON] o [OFF] per [Informazioni Profondità].

8.3.8 Disponibilità di registrazione punti e marker di evento e punto di destinazione

Per il funzionamento, vedere il capitolo 4.

La tabella seguente riporta la disponibilità delle funzioni in base a latitudine/longitudine, presenza o assenza dei dati di rotta. Se non sono presenti dati di latitudine/longitudine, nessuna delle seguenti funzioni è disponibile.

Dati latitudine/longitudine/rotta: Sì

| Elemento | Destra | Verso il basso | Sinistra |
|--------------------------------|--------|----------------|----------|
| Registrazione punto | Sì | Sì | Sì |
| Punto di destinazione | Sì | Sì | Sì |
| Registrazione marker di evento | Sì | Sì | Sì |

Latitudine/longitudine: Sì, Dati di rotta: NO

| Elemento | Destra | Verso il basso | Sinistra |
|--------------------------------|--------|----------------|----------|
| Registrazione punto | No | Sì | No |
| Punto di destinazione | No | Sì | No |
| Registrazione marker di evento | No | Sì | No |

Per destra, in basso e sinistra, vedere l'immagine "Visualizzazione a fascio triplo" a pagina 8-4.

8.4 Operazioni visualizzazione scansione laterale

In questa sezione vengono descritte le funzioni disponibili con la visualizzazione scansione laterale. Per le voci di menu condivise con l'ecoscandaglio convenzionale, vedere il capitolo 7. Per visualizzare il menu [Scansione Laterale], aprire il menu Layer e toccare [Impostazioni Scan Laterale]; oppure dalla schermata principale, toccare [Settaggi]→[Multi Beam Sonar]→[Multi Scansione Laterale].

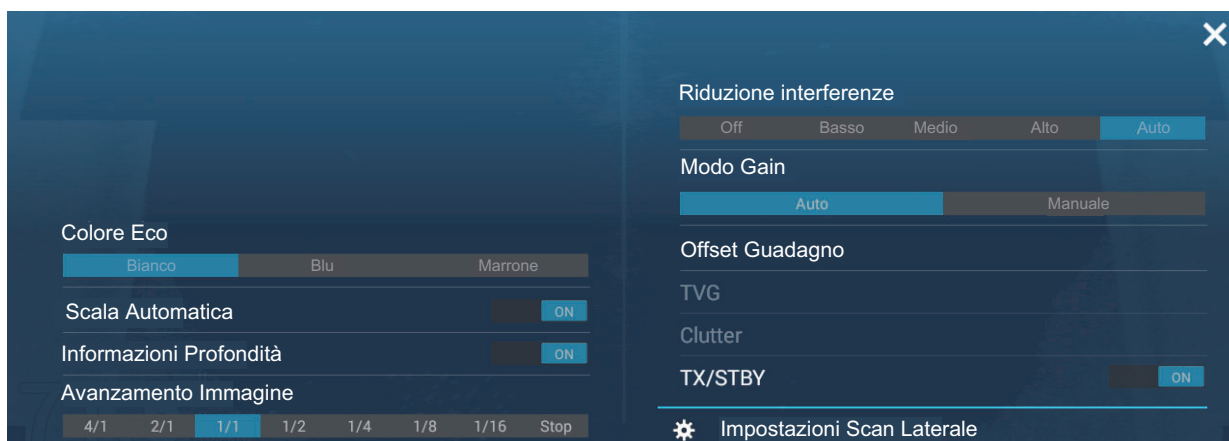

Menu Layer per scansione laterale

8.4.1 Come passare da in trasmissione a stand-by

Aprire il menu Layer e selezionare [ON] per [TX/STBY] per iniziare la trasmissione, [OFF] per interromperla. "Stand-by" compare al centro dello schermo quando la trasmissione viene interrotta.

8.4.2 Come modificare i colori dei segnali eco

È possibile selezionare il colore dell'eco.

1. Aprire il menu [Scansione Laterale].
2. Toccare [Colore Eco].
3. Selezionare [Bianco], [Blu] o [Marrone].
4. Toccare il pulsante chiudi sulla barra titolo per terminare.

È possibile selezionare il colore dell'eco dal menu Layer.

8.4.3 Come visualizzare o nascondere le indicazioni di profondità e frequenza

È possibile visualizzare o nascondere la profondità e la frequenza di trasmissione nell'angolo inferiore sinistro dello schermo.

1. Aprire il menu Layer.
2. Selezionare [ON] o [OFF] per [Informazioni Profondità].

8.4.4 Disponibilità di registrazione punti e marker di evento e punto di destinazione

Per la procedura di registrazione punti e marker di evento, vedere il capitolo 4.

La tabella seguente riporta la disponibilità delle funzioni in base a latitudine/longitudine, presenza o assenza dei dati di rotta. Se non sono presenti dati di latitudine/longitudine, nessuna delle seguenti funzioni è disponibile.

Dati latitudine/longitudine/rotta: Sì

| Elemento | Destra | Sinistra |
|--------------------------------|--------|----------|
| Registrazione punto | Sì | Sì |
| Punto di destinazione | Sì | Sì |
| Registrazione marker di evento | Sì | Sì |

Latitudine/longitudine: Sì, Dati di rotta: NO

| Elemento | Destra | Sinistra |
|--------------------------------|---------------------------|----------|
| Registrazione punto | No | No |
| Punto di destinazione | No | No |
| Registrazione marker di evento | Sì (registrato al centro) | |

8.5 Operazioni visualizzazione sezione trasversale

In questa sezione vengono descritte le funzioni disponibili con la visualizzazione sezione trasversale. Per le voci di menu condivise con l'ecoscandaglio convenzionale, vedere il capitolo 7. Per visualizzare il menu [Sezione trasversale], aprire il menu Layer e toccare [Impostazioni Sezione Incrociata]; oppure dalla schermata principale, toccare [Settaggi] → [Multi Beam Sonar] → [Multi Sezione trasversale]. Per brevità, le procedure in questo manuale sostituiscono "Aprire il menu [Sezione trasversale]."



Menu Layer per sezione trasversale

8.5.1 Come passare da in trasmissione a stand-by

Aprire il menu Layer e selezionare [ON] per [TX/STBY] per iniziare la trasmissione, [OFF] per interromperla. "Stand-by" compare al centro dello schermo quando la trasmissione viene interrotta.

8.5.2 Come visualizzare o nascondere la griglia

La griglia, utile per misurare la distanza da un target, può essere visualizzata o nascosta come segue.

1. Aprire il menu Layer.
2. Selezionare [ON] o [OFF] per [Griglia].

8.5.3 Visualizzazione di zoom

L'eco del fondale può essere ingrandito.

1. Aprire il menu Layer.

2. Selezionare [ON] (visualizzazione ingrandita) o [OFF] (visualizzazione normale) per [Zoom].

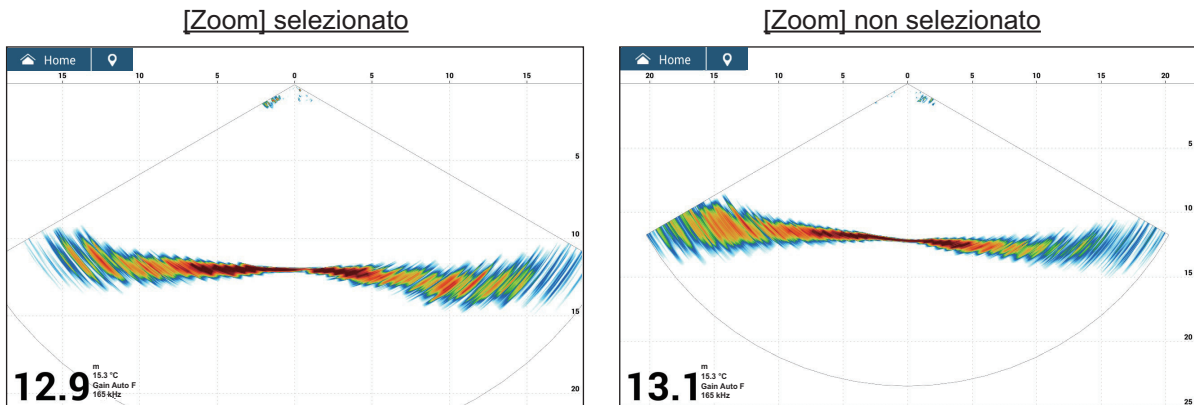

8.5.4 Come livellare gli echi (distanza)

Se gli echi sono “scollegati” a causa di un fondale marino ondulato, cambiare l'impostazione a [Basso], [Medio] o [Alto] come necessario. Il livellamento viene effettuato nella direzione della portata per rendere uniforme la presentazione dell'eco.

1. Aprire il menu [Sezione trasversale].
2. Toccare [Livellatura Eco (Distanza)].
3. Selezionare [Basso], [Medio] o [Alto]. L'impostazione predefinita è [Medio]. Selezionare [Off] per interrompere il livellamento.
4. Toccare il pulsante chiudi sulla barra titolo per terminare.

8.5.5 Come livellare gli echi (tempo)

Se è difficile vedere gli echi perché si presentano “a macchie”, utilizzare la funzione di livellamento degli echi per eliminare questo disturbo.

1. Aprire il menu [Sezione trasversale].
2. Toccare [Livellatura Eco (Tempo)].
3. Selezionare [Basso], [Medio] o [Alto]. L'impostazione predefinita è [Medio]. Selezionare [Off] per interrompere il livellamento.
4. Toccare il pulsante chiudi sulla barra titolo per terminare.

8.5.6 Come applicare la correzione alla velocità del suono

Sebbene il fondale marino sia piatto, il bordo sinistro o destro, superiore o inferiore possono essere distorti. Per compensare questo problema, regolare la velocità del suono.

Correzione manuale

1. Aprire il menu [Sezione trasversale].
2. Impostare lo spessore con la tastiera software o la barra di scorrimento su [Correzione Velocità del Suono]. L'impostazione valida è compresa tra -200 e +200.
3. Toccare il pulsante chiudi sulla barra titolo per terminare.

Correzione automatica

La velocità del suono viene corretta automaticamente in base alla temperatura dell'acqua

1. Aprire il menu [Sezione trasversale].
2. Impostare [Correzione Basata sulla Temperatura] su [ON].
3. Toccare il pulsante chiudi sulla barra titolo per terminare.

8.5.7 Come visualizzare o nascondere le indicazioni di profondità e frequenza

È possibile visualizzare o nascondere la profondità e la frequenza di trasmissione nell'angolo inferiore sinistro dello schermo.

1. Aprire il menu Layer.
2. Selezionare [ON] o [OFF] per [Informazioni Profondità].

8.5.8 Disponibilità di registrazione punti e marker di evento e punto di destinazione

Per la procedura di registrazione punti e marker di evento, vedere il sezione 4.2.

La tabella seguente riporta la disponibilità delle funzioni in base a latitudine/longitudine, presenza o assenza dei dati di rotta. Se non sono presenti dati di latitudine/longitudine, nessuna delle seguenti funzioni è disponibile.

Dati latitudine/longitudine/rotta: SÌ

| Elemento | Sezione trasversale |
|--------------------------------|----------------------------|
| Registrazione punto | Sì |
| Punto di destinazione | No |
| Registrazione marker di evento | Sì |

Latitudine/longitudine: SÌ. Dati di rotta: NO

| Elemento | Destra |
|--------------------------------|---------------|
| Registrazione punto | No |
| Punto di destinazione | No |
| Registrazione marker di evento | Sì |

8.6 Operazioni visualizzazione storico ecoscandaglio 3D

In questa sezione vengono descritte le funzioni disponibili con la visualizzazione storico ecoscandaglio 3D. Lo storico ecoscandaglio 3D è in grado di visualizzare fino a 400 trasmissioni passate.

Per le voci di menu condivise con l'ecoscandaglio convenzionale, vedere il capitolo 7. Per visualizzare il menu [Storico ecoscandaglio 3D], aprire il menu Layer e toccare [Impostazioni Ecoscandaglio 3D]; oppure dalla schermata principale, toccare [Settaggi]→[Multi Beam Sonar]→[Storico ecoscandaglio 3D]. Per brevità, le procedure in questo manuale sostituiscono "Aprire il menu [Storico ecoscandaglio 3D]."

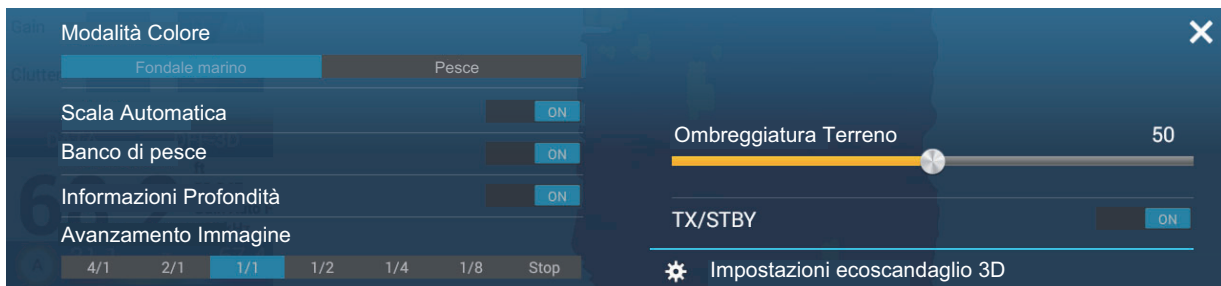

8.6.1 Come passare da in trasmissione a stand-by

Aprire il menu Layer e selezionare [ON] per [TX/STBY] per iniziare la trasmissione, [OFF] per interromperla. "Stand-by" compare al centro dello schermo quando la trasmissione viene interrotta.

8.6.2 Come spostare, ingrandire e ridurre la posizione del punto di visione.

Come spostare il punto di visione

Il punto di visione può essere spostato trascinandolo.

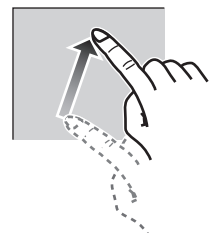

Come ingrandire e ridurre

La scala può essere ingrandita o ridotta pizzicando lo schermo.



Ingrandire



Ridurre

Come ripristinare la visione predefinita

Se si genera confusione nel punto di visione o ingrandimento, è possibile ripristinare la visione ai valori predefiniti procedendo come segue.

1. Toccare la schermata dello storico ecoscandaglio 3D per visualizzare il menu popup.
2. Toccare [Vista di default].

8.6.3 Come contrassegnare un banco di pesci

Un banco di pesci individuato può essere contrassegnato con un "punto" per facilitare l'identificazione.

1. Aprire il menu Layer.
2. Impostare [Banco di pesce] su [ON] per contrassegnare il banco di pesci individuato con un punto.

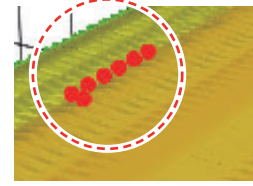

8.6.4 Come interrompere l'avanzamento della visualizzazione

È possibile interrompere l'avanzamento della visualizzazione dello storico per osservare la distribuzione della topografia del fondale marino e il banco di pesci.

1. Toccare la schermata dello storico ecoscandaglio 3D per visualizzare il menu popup.
2. Toccare [Pausa] per interrompere la visualizzazione. Per riprendere l'avanzamento dello storico, toccare [Continuare] in alto a destra dello schermo.

8.6.5 Come regolare il livello di rilevamento dell'eco

Regolare il livello di rilevamento dell'eco se il rilevamento dei banchi di pesci è instabile.

1. Aprire il menu [Storico ecoscandaglio 3D].
2. Toccare [Livello Individuazione Pesce].
3. Selezionare [Basso], [Medio] o [Alto]. L'impostazione predefinita è [Medio]. Se vengono rilevati troppi banchi di pesci, selezionare [Basso]. Se vengono rilevati troppo pochi banchi di pesci, selezionare [Alto].
4. Toccare il pulsante chiudi sulla barra titolo per terminare.

8.6.6 Come calibrare l'eco del fondale marino

Se un banco di pesci o una barriera vengono rilevati e visualizzati come eco del fondale, regolare l'intensità dell'eco del fondale, come indicato di seguito, per identificare l'eco del fondale.

1. Aprire il menu [Storico ecoscandaglio 3D].
2. Impostare la correzione con la tastiera software o la barra di scorrimento su [Calibrazione Eco fondale marino]. L'impostazione valida è compresa tra -15 e +15. Un'immagine di grandi dimensioni aiuta a distinguere i pesci di fondale dall'eco del fondale; tuttavia è difficile distinguere un insieme di pesci. Utilizzare un'immagine di piccole dimensioni per distinguere un insieme di pesci; tuttavia è difficile distinguere i pesci di fondale dall'eco del fondale marino.
3. Toccare il pulsante chiudi sulla barra titolo per terminare.

8.6.7 Come utilizzare la spianatura batimetriche

Se l'eco fondale è irregolare e difficile da monitorare, regolare il livello di spianatura batimetriche per livellare l'eco fondale.

1. Aprire il menu [Storico ecoscandaglio 3D].
2. Toccare [Livello Spianatura Batimetriche].

3. Selezionare [Basso], [Medio] o [Alto]. [Alto] imposta il livello di spianatura più elevato. L'impostazione predefinita è [Medio]. Selezionare [Off] per interrompere il livellamento.
4. Toccare il pulsante chiudi sulla barra titolo per terminare.

8.6.8 Come utilizzare l'ombreggiatura terreno

È possibile regolare lo spessore dell'ombreggiatura per il terreno del fondale marino.

1. Aprire il menu [Storico ecoscandaglio 3D].
2. Impostare lo spessore dell'ombreggiatura con la tastiera software o la barra di scorrimento su [Ombreggiatura Terreno]. L'impostazione predefinita è 50.

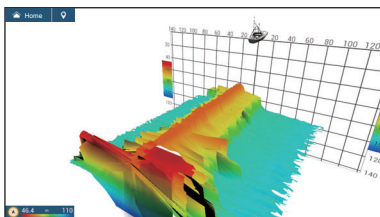

Impostazione: 0

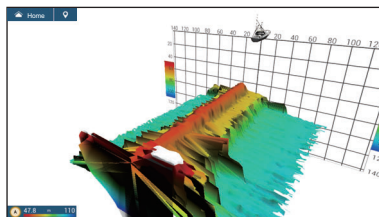

Impostazione: 50

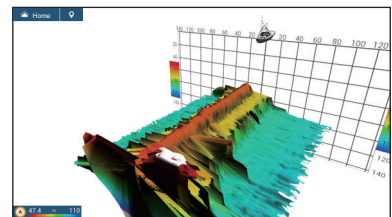

Impostazione: 100

3. Toccare il pulsante chiudi sulla barra titolo per terminare.

8.6.9 Come modificare la velocità di avanzamento dell'immagine

L'impostazione avanzamento immagine imposta la velocità di spostamento verticale delle linee di scansione sulla visualizzazione. Quando si visualizza un fondale con ripidi alti e bassi, come un fondale di barriera o un relitto sommerso, una velocità di avanzamento veloce aiuta a "livellare" il fondale per una migliore visualizzazione. Per contro, la visualizzazione di un fondale regolare con poche o nessuna ondulazione, una velocità di avanzamento lenta aiuta a identificare gli alti e i bassi.

Procedere come segue per modificare la velocità di avanzamento dell'immagine.

1. Aprire la schermata principale, quindi toccare [Settaggi]→[Multi Beam Sonar].
2. Toccare [Storico ecoscandaglio 3D].
3. Toccare [Avanzamento Immagine].
4. Selezionare una velocità di avanzamento adatta alle proprie esigenze. La velocità predefinita è [1/1] (velocità normale), la velocità più veloce è [4/1] (quattro volte la velocità normale) e la velocità più lenta è [1/8] (otto volte inferiore alla velocità normale). Selezionare [Stop] per fermare l'avanzamento immagine per un esame attento e per schermate/foto. Le immagini seguenti mostrano esempi dello stesso oggetto a velocità [4/1], [1/1] e [1/4].

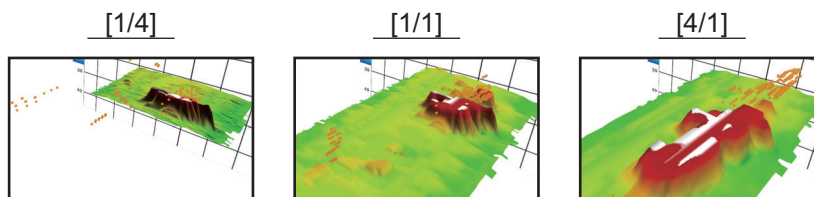

La velocità di avanzamento immagini può anche essere regolata dal menu Layer.

8.6.10 Visualizzazione ombreggiatura profondità/colore

L'eco del fondale marino e i banchi di pesci possono essere visualizzati in tonalità di colori in base alla profondità per distinguere le differenze di profondità con maggiore facilità.

Visualizzazione ombreggiatura colore

L'ombreggiatura colore può essere applicata all'eco del fondale marino o ai banchi di pesci. Per la visualizzazione del fondale marino, il colore può essere a più tonalità o a tonalità singola e i banchi di pesci possono essere visualizzati in una tonalità singola o un colore singolo. Per la visualizzazione dei banchi di pesci, il colore può essere a più tonalità o a tonalità singola e il colore del fondale visualizzato in una tonalità singola.

Nota: Gli oggetti rilevati al di fuori della gamma colore selezionata sono visualizzati sullo schermo in colore bianco.

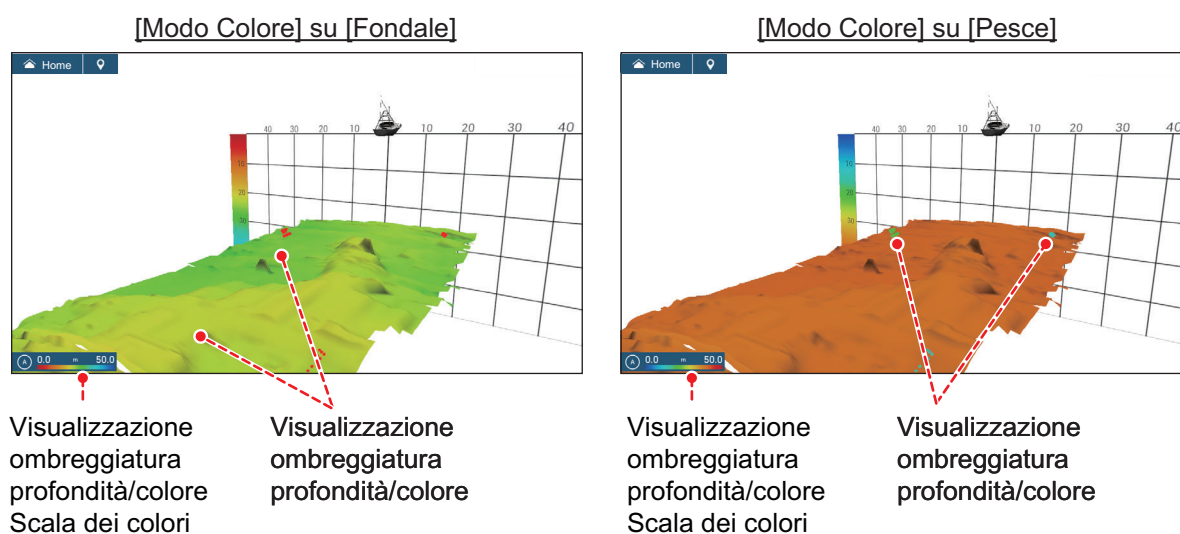

1. Aprire il menu [Storico ecoscandaglio 3D].
2. Toccare [Modalità Colore].
3. Selezionare [Fondale marino] o [Pesce].

La modalità colore può anche essere selezionata dal menu Layer.

Come impostare l'ombreggiatura colore

Aprire il menu [Storico ecoscandaglio 3D] e quindi i menu seguenti.

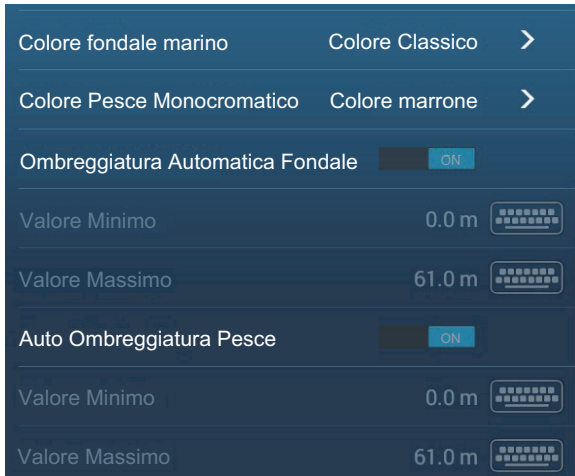

[Modo Colore] su [Fondale]

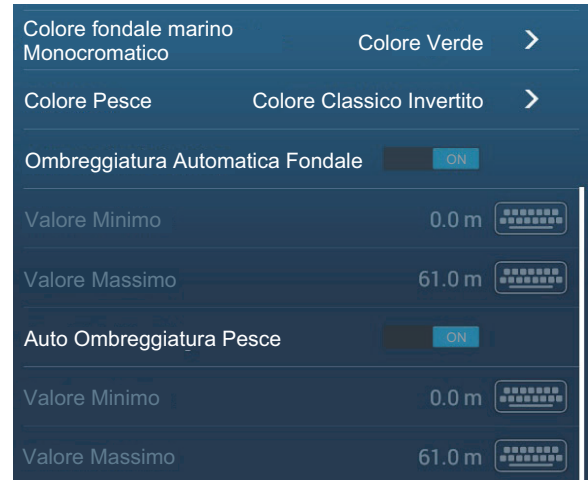

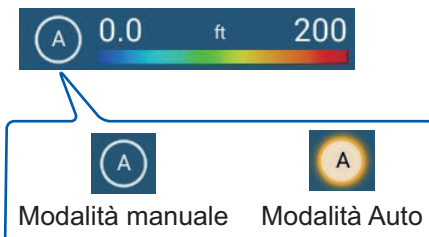

[Modo Colore] su [Pesce]

[Modalità Colore] selezionata su [Fondale]

| Voce di menu | Descrizione | Opzioni di impostazione |
|------------------------------------|--|---|
| [Colore fondale marino] | Per l'impostazione tonalità multipla o singola. | [Colore classico], [Colore classico invertito], [Colore rosso], [Colore blu], [Colore verde], [Colore giallo] |
| [Colore Pesce Monocromatico] | Per l'impostazione tonalità multipla o colore singolo. | [Tonalità grigia], [Tonalità marrone], [Rosso], [Verde], [Blu], [Ciano], [Magenta], [Nero o bianco], [Rosa], [Verde chiaro], [Giallo] |
| [Ombreggiatura Automatica Fondale] | Utilizzare l'ombreggiatura automatica o manuale del fondale. Toccare [A] per passare tra la modalità di impostazione scala ombreggiatura profondità/colore automatica e manuale.  | [OFF] (manuale), [ON] (automatica) |



Nota: Gli oggetti rilevati al di fuori della gamma colore selezionata sono visualizzati sullo schermo in colore bianco.

8. SONAR MULTIFASCIO DFF-3D

| Voce di menu | Descrizione | Opzioni di impostazione |
|------------------|--|-------------------------|
| [Valore Minimo] | <p>Utilizzare la tastiera software per impostare la profondità minore da utilizzare. [Ombreggiatura Automatica Fondale] deve essere [OFF] per inserire la profondità. In alternativa, toccare l'indicazione di valore minimo sulla barra scala colori per visualizzare la barra di scorrimento. Trascinare la barra di scorrimento per impostare. Toccare [Fatto] per terminare.</p> <p>[Valore minimo] Profondità minima</p>  | tra 0 e 3936 (ft) |
| [Valore Massimo] | <p>Utilizzare la tastiera software per impostare la profondità maggiore da utilizzare. [Ombreggiatura Automatica Fondale] deve essere [OFF] per inserire la profondità. In alternativa, toccare l'indicazione di valore massimo sulla barra scala colori per visualizzare la barra di scorrimento. Trascinare la barra di scorrimento per impostare. Toccare [Fatto] per terminare.</p> <p>[Valore Massimo] Profondità massima</p>  | tra 1 e 3937 (ft) |

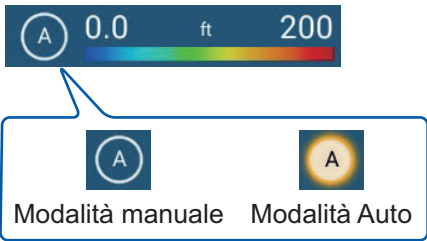
[Modalità Colore] selezionata su [Pesce]

| Voce di menu | Descrizione | Opzioni di impostazione |
|---------------------------------------|--|---|
| [Colore fondale marino Monocromatico] | Per l'impostazione la tonalità singola. | [Tonalità grigia], [Tonalità marrone] |
| [Colore Pesce] | Per l'impostazione tonalità multipla o singola. | [Colore classico], [Colore classico invertito], [Colore rosso], [Colore blu], [Colore verde], [Colore giallo] |
| [Auto Ombreggiatura Pesce] | <p>Utilizzare l'ombreggiatura pesce automatica o manuale.</p> <p>Toccare [A] per passare tra la modalità di impostazione scala ombreggiatura profondità/colore automatica e manuale.</p>  <p>Nota: Gli oggetti rilevati al di fuori della gamma colore selezionata sono visualizzati sullo schermo in colore bianco.</p> | [OFF] (manuale), [ON] (automatica) |

| Voce di menu | Descrizione | Opzioni di impostazione |
|------------------|--|-------------------------|
| [Valore Minimo] | <p>Utilizzare la tastiera software per impostare la profondità minore da utilizzare. [Ombreggiatura Automatica Pesce] deve essere [OFF] per inserire la profondità. In alternativa, toccare l'indicazione di valore minimo sulla barra scala colori per visualizzare la barra di scorrimento. Trascinare la barra di scorrimento per impostare. Toccare [Fatto] per terminare.</p> <p>[Valore Minimo] Profondità minima</p>  | tra 0 e 3936 (ft) |
| [Valore Massimo] | <p>Utilizzare la tastiera software per impostare la profondità maggiore da utilizzare. [Ombreggiatura Automatica Pesce] deve essere [OFF] per inserire la profondità. In alternativa, toccare l'indicazione di valore massimo sulla barra scala colori per visualizzare la barra di scorrimento. Trascinare la barra di scorrimento per impostare. Toccare [Fatto] per terminare.</p> <p>[Valore Massimo] Profondità massima</p>  | tra 1 e 3937 (ft) |

8.6.11 Come visualizzare o nascondere le indicazioni di profondità e frequenza

È possibile visualizzare o nascondere la profondità e la frequenza di trasmissione nell'angolo inferiore sinistro dello schermo.

1. Aprire il menu Layer.
2. Selezionare [ON] o [OFF] per [Informazioni Profondità].

8.6.12 Disponibilità di registrazione punti e marker di evento e punto di destinazione

Per la procedura di registrazione punti e marker di evento, vedere il sezione 4.2.

La tabella seguente riporta la disponibilità delle funzioni in base a latitudine/longitudine, presenza o assenza dei dati di rotta. Se non sono presenti dati di latitudine/longitudine, nessuna delle seguenti funzioni è disponibile.

Dati latitudine/longitudine/rotta: Sì

| Elemento | Marker pesci | Fondale | Diverso da Pesce o Fondale marino |
|--------------------------------|--------------|---------|-----------------------------------|
| Registrazione punto | Sì | Sì | No |
| Punto di destinazione | Sì | Sì | No |
| Registrazione marker di evento | No | No | Sì |

Latitudine/longitudine: Sì, Dati di rotta: NO

| Elemento | Marker pesci | Fondale | Diverso da Pesce o Fondale marino |
|--------------------------------|--------------|---------|-----------------------------------|
| Registrazione punto | No | No | No |
| Punto di destinazione | No | No | No |
| Registrazione marker di evento | No | No | Sì |

8.7 Registrazione PBG

La funzione PBG (Personal Bathymetric Generator) crea una mappa del fondale ad alta definizione e la visualizza in colori diversi insieme alle linee di contorno. I dati creati vengono salvati sulla scheda microSD inserita nel retro di questa unità.

Nota 1: Non compatibile con l'ecoscandaglio interno, BBDS1, DFF1, DFF1-UHD o DFF3.

Nota 2: Richiede dati di posizione e rotta.

Nota 3: Le registrazioni PBG non possono essere condivise tra le unità NavNet TZtouch3 all'interno della rete. Importare o esportare le registrazioni PBG come necessario. Vedere il sezione 9.5 per le procedure.

8.7.1 Come creare le registrazioni PBG

Le registrazioni PBG non possono essere condivise tra le unità NavNet TZtouch3 all'interno della rete. Importare o esportare le registrazioni PBG come necessario. Vedere la sezione 9.5.

Aprire il menu a scorrimento sulla schermata del plotter cartografico, quindi toccare [Registrazione PBG] per avviare la registrazione del fondale. L'icona diventa gialla. Dietro l'icona della propria imbarcazione compare una linea blu che indica la velocità di registrazione e viene tracciata una mappa topografica del fondale. La larghezza della linea è corta nelle acque poco profonde e lunga nelle acque profonde.

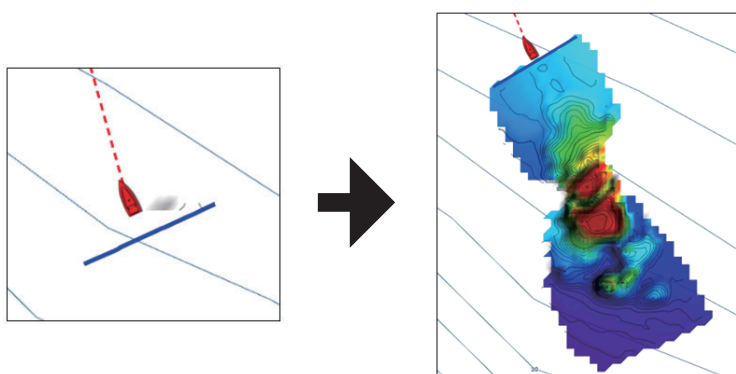

Per interrompere la registrazione, aprire il menu a scorrimento, quindi toccare [Registrazione PBG]. L'icona diventa bianca.

8.7.2 Come impostare il filtro velocità

È possibile interrompere la registrazione quando la velocità supera la velocità impostata. L'interruzione della registrazione durante la navigazione ad alta velocità impedisce l'aumento delle dimensioni dei dati di mappatura.

1. Schermata principale → [Settaggi] → [Plotter Cartografico].
2. Impostare [Filtro Velocità] su [ON].
3. Toccare [Valore Massimo] per visualizzare la tastiera software.
4. Immettere la velocità (impostazioni valide: da 3,0 a 30 kn) alla quale interrompere la registrazione, quindi toccare [✓].
5. Toccare il pulsante chiudi sulla barra titolo per terminare e chiudere il menu.

8.7.3 Come visualizzare, disporre una registrazione PBG

Visualizzare la schermata plotter cartografico, quindi aprire il menu Layer. Impostare [Ombreggiatura Profondità] su [DFF-3D]. [Ombreggiatura Profondità] viene impostato automaticamente su [DFF-3D] ad ogni avvio registrazione PBG.

| Opzione | Descrizione |
|---------------|--|
| [OFF] | Disattiva [Ombreggiatura Profondità], registrazione PBG. |
| [Carta 3D] | [Ombreggiatura Profondità] utilizzando i dati carta. |
| [Carta HR 3D] | Nessun utilizzo. |
| [DFF-3D] | [Ombreggiatura Profondità] utilizzando la registrazione PBG. |

Colori ombreggiatura profondità

Sono disponibili sei colori di ombreggiatura profondità. Per informazioni dettagliate, vedere la sezione 3.2.1.

Batimetriche

Nell'impostazione predefinita, le batimetriche vengono automaticamente sovrapposte su una registrazione PBG quando quest'ultima viene visualizzata. Per nasconderle, aprire il menu Layer, attivare o disattivare [Batimetrica] come necessario.

Per visualizzare le linee batimetriche in colore monocromatico vedere "Come impostare l'ombreggiatura colore" su pagina 8-17.

Ombreggiatura PBG Terreno

È possibile applicare l'ombreggiatura PBG terreno per evidenziare il terreno.

1. Schermata principale → [Settaggi] → [Plotter Cartografico].
2. In [PBG Terreno], selezionare il grado di ombreggiatura del terreno tra [Leggero], [Medio] e [Forte]. Per nessuna ombreggiatura, selezionare [Off].
3. Toccare il pulsante chiudi sulla barra titolo per terminare e chiudere il menu.

8.7.4 Come eliminare le registrazioni PBG

Non è possibile eliminare una registrazione PBG durante la registrazione.

Come eliminare una parte di una registrazione PBG

1. Sulla schermata del plotter cartografico, toccare qualsiasi punto della registrazione PBG per visualizzare il menu popup.
2. Toccare [Cancellare Area PBG]. Nel punto in cui si è toccato lo schermo compare un'icona.



3. Trascinare l'icona al punto di inizio dell'area da eliminare.
4. Toccare diverse volte lo schermo per impostare l'area. Nella figura di esempio seguente, verrà cancellata l'area all'interno del quadrato.

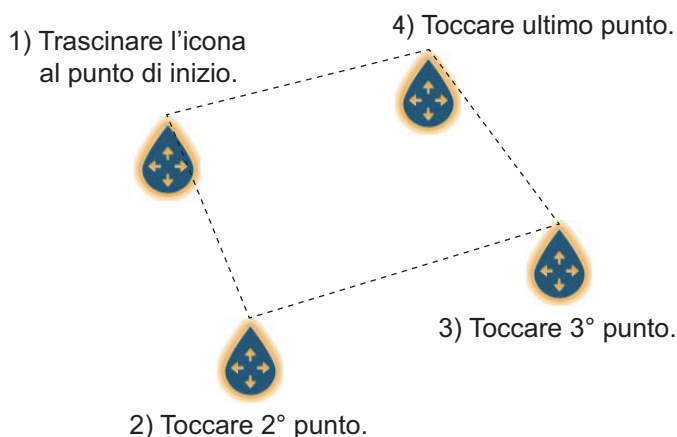

| | |
|-----------------|-----------|
| Range | 11.70 NM |
| Bearing | 178.1 ° R |
| New Point | |
| Goto | |
| Fish-It | |
| New Route | |
| New Boundary > | |
| Tide | |
| Chart Info | |
| Delete PBG Area | |

5. Toccare [Cancellare] nell'angolo in alto a destra.

Un messaggio indica la cancellazione in corso della registrazione PBG.

Come eliminare tutte le registrazioni PBG

Eliminare la cartella "PBG" dalla scheda microSD.

8.7.5 Come applicare la correzione alla velocità del suono

La velocità del suono attraverso l'acqua può aumentare o diminuire in base alla temperatura e alla salinità dell'acqua. Il DFF-3D trasmette fasci multipli a varie angolazioni per generare echi in un raggio di 120° a sinistra e a destra, ma quando la velocità del suono varia, l'angolo di trasmissione si sposta verso l'esterno o verso l'interno dell'angolo originale. Il DFF-3D è progettato per correggere automaticamente questa deviazione, ma se la velocità del suono varia oltre il valore di correzione, il centro del fondale salirà o scenderà. In tal caso, correggere la velocità del suono manualmente facendo riferimento a sezione 8.5.6.

Quando fascio viene spostata al esterno

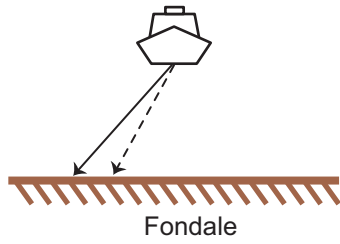

Generare fondale echi su DFF-3D visualizzato in a salirà centre in la unit.



Inserire un negativo correzione valore e correzione finché la fondale piatto in la storico ecoscandaglio 3D o registrazione PBG schermata.

Quando fascio viene spostata al interno

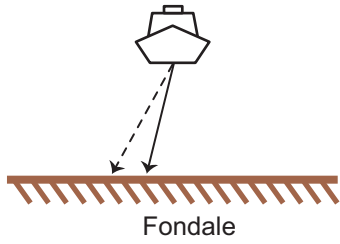

Generare fondale echi su DFF-3D visualizzato in a scenderà centre in la unit.



Inserire un positivo correzione valore e correzione finché la fondale piatto in la storico ecoscandaglio 3D o registrazione PBG schermata.

----- : Fascio angolo originale
 ————— : Fascio angolo effettiva

8. SONAR MULTIFASCIO DFF-3D

Pagina lasciata intenzionalmente vuota.

9. OPERAZIONI SUI FILE

Punti, rotte, confini, tracce, foto, log cattura, registrazioni PBG e dati impostazione (backup, importazione) possono essere importati ed esportati utilizzando la porta USB. Inoltre, con un account My Time Zero™*, è possibile salvare i dati di impostazione sul cloud servizio dati My Time Zero™*. L'alloggiamento scheda sul retro del MDF contiene schede microSD ed è da utilizzare esclusivamente con le schede cartografiche (i dati non possono essere scritti o letti da una scheda microSD).

La tabella seguente descrive i supporti utilizzabili con l'unità.

| Azione | Scheda microSD | | Memoria flash USB |
|-------------------|--------------------------------------|-----------------------------------|-------------------|
| | Unità scheda SD (SDU-001, opzionale) | Adattatore convertitore scheda SD | |
| Esportazione dati | Sì | Sì | Sì |
| Importazione dati | Sì | Sì | Sì |

Nota: Per la manutenzione e gestione delle schede microSD vedere sezione 1.11.

Gestione della memoria flash USB

- Formattare la memoria flash USB o la scheda microSD per il sistema file FAT32. La capacità del supporto deve essere 32GB o inferiore.
- Non utilizzare una memoria flash USB protetta.
- Disinserire l'alimentazione prima di inserire o rimuovere il supporto collegato alla porta USB per evitare il danneggiamento dei dati.

9.1 Formato dei file

È possibile selezionare il formato del file da utilizzare per esportare i dati.

1. Aprire la schermata principale, quindi toccare [Settaggi] → [File].



2. Toccare [Formato File Esportazione]

3. Toccare il formato desiderato tra [TZD], [CSV], [GPX].

[TZX]: Per NavNet TZtouch3

[TZD]: Per NavNet TZtouch2

[CSV]^{*1}: Per NavNet3D

[GPX]^{*2}: Per l'uso con il plotter PC

^{*1}: Il formato CSV ha le seguenti limitazioni di capacità:

- Punti: Max. 2.000
- Rotte: Max. 200 (100 punti/rotte)
- Traccia: Max. 10.000

^{*2}: Quando si esportano dati in formato GPX, si raccomanda di annotare i dati contenuti nel file. I nomi dei file GPX non indicano il loro contenuto.

4. Toccare il pulsante chiudi sulla barra titolo per terminare.

9.2 Come esportare gli oggetti utente

Questa unità può contenere un massimo di 30.000 punti, 200 rotte, 100 aree poligono, (confini), 100 cerchi (confini), 1.000 screenshot e 1.000 catture. Quando la capacità di rotte/punti è completa, non è possibile memorizzare nuovi dati. Se occorre salvare le voci sopra indicate in modo permanente, salvarle su un supporto, seguendo la procedura indicata di seguito.

1. Inserire un supporto formattato nella porta USB.
2. Aprire la schermata principale, quindi toccare [Settaggi] → [File] → [Esporta Oggetti Utente].
3. Un messaggio di conferma chiede se si desidera procedere.
4. Toccare [OK]. Il messaggio "ESPORTAZIONE COMPLETATA" viene visualizzato se l'operazione è avvenuta con successo.
5. Toccare [OK] per cancellare il messaggio.
6. Toccare il pulsante chiudi sulla barra titolo per terminare.

9.3 Come importare gli oggetti utente

È possibile importare punti, rotte e linee di confine nella memoria interna di questa unità utilizzando una scheda SD, scheda microSD o una memoria flash USB.

1. Inserire il supporto formattato appropriato nella porta USB.
2. Aprire la schermata principale, quindi toccare → [File] → [Importa Oggetti Utente]. Viene visualizzato un elenco dei file memorizzati sui supporti inseriti.

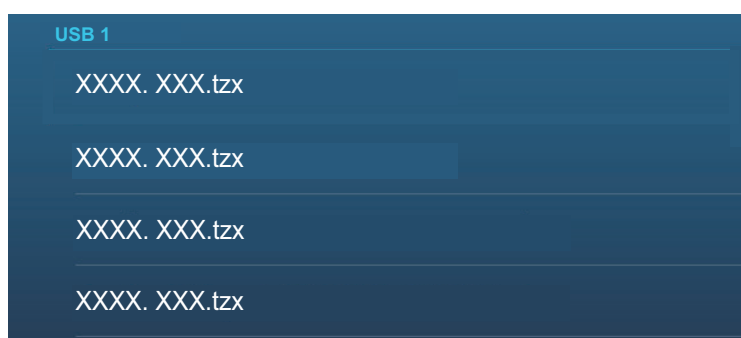

3. Toccare il file o i file da importare. Viene richiesto se si intende procedere con l'importazione delle voci selezionate.
4. Toccare [OK]. Il messaggio "IMPORTAZIONE ULTIMATA" viene visualizzato se l'operazione è avvenuta con successo.
5. Toccare [OK] per cancellare il messaggio.
6. Toccare il pulsante chiudi sulla barra titolo per terminare.

9.4 Come esportare e importare le tracce

Come esportare le tracce

Questa unità è in grado di memorizzare fino a 30.000 punti di traccia. È possibile esportare tutte le tracce su un supporto come segue.

1. Inserire il supporto appropriato nella porta USB.
2. Aprire la schermata principale, quindi toccare [Settaggi] → [File] → [Esportare Tracce]. Viene visualizzato un elenco dei file memorizzati nella scheda SD o nella memoria flash USB.
3. Toccare la destinazione della traccia. Viene richiesto se si intende procedere.
4. Toccare [OK]. Il messaggio "ESPORTAZIONE COMPLETATA" viene visualizzato se l'operazione è avvenuta con successo.
5. Toccare [OK] per cancellare il messaggio.
6. Toccare il pulsante chiudi sulla barra titolo per terminare.

Come importare le tracce

È possibile importare nella memoria interna di questa unità le tracce memorizzate su un supporto.

Nota: La traccia importata vengono trasferite a ciascuna unità NavNet TZtouch3. Le tracce non possono essere condivise tra le unità della rete.

1. Inserire il supporto formattato appropriato nella porta USB.
2. Dalla schermata principale Home, toccare [Settaggi] → [File] → [Importare Tracce]. Viene visualizzata una lista di tracce memorizzate sul supporto.

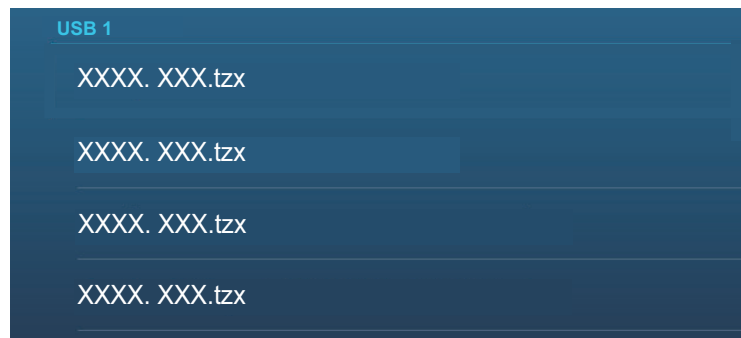

3. Toccare il file tracce da importare. Viene richiesto se si intende procedere con l'importazione delle tracce.
4. Toccare [OK]. Il messaggio "IMPORTAZIONE ULTIMATA" viene visualizzato se l'operazione è avvenuta con successo.
5. Toccare [OK] per cancellare il messaggio.
6. Toccare il pulsante chiudi sulla barra titolo per terminare.

9.5 Come esportare, importare le registrazioni PBG

Come esportare le registrazioni PBG

È possibile esportare tutte le registrazioni PBG su un supporto come segue.

1. Inserire il supporto formattato appropriato nella porta USB.
2. Aprire la schermata principale, quindi toccare [Settaggi] → [File] → [Esportare PBG].
3. Toccare la destinazione per la registrazione PBG. Viene richiesto se si intende procedere.
4. Toccare [OK]. Il messaggio "ESPORTAZIONE COMPLETATA" viene visualizzato se l'operazione è avvenuta con successo.
5. Toccare [OK] per cancellare il messaggio.
6. Toccare il pulsante chiudi sulla barra titolo per terminare.

Nota: La registrazione PBG non può essere visualizzata su un NavNet TZ touch3 semplicemente inserendo un supporto nell'unità. Procedere come indicato in "Come importare le registrazioni PBG" per visualizzare una registrazione PBG.

Come importare le registrazioni PBG

È possibile importare nella memoria interna di questa unità le registrazioni PBG memorizzate su un supporto.

Nota: Le registrazioni PBG importate non possono essere condivise tra le unità NavNet TZtouch3 all'interno della rete. Si deve importare una registrazione in ciascuna unità nella rete.

1. Inserire il supporto appropriato nella porta USB.
2. Dalla schermata principale, toccare [Settaggi]→[File]→[Importare PBG]. Viene visualizzata una lista di registrazioni PBG memorizzate sul supporto.
3. Toccare il file o i file di registrazione PBG da importare. Viene richiesto se si intende procedere con l'importazione delle registrazioni PBG selezionate.
4. Toccare [OK]. Il messaggio "IMPORTAZIONE ULTIMATA" viene visualizzato se l'operazione è avvenuta con successo.
5. Toccare [OK] per cancellare il messaggio.
6. Toccare il pulsante chiudi sulla barra titolo per terminare.

9.6 Come esportare (backup) le impostazioni dell'apparecchiatura

È possibile esportare i dati delle impostazioni sulla scheda SD inserita nella relativa unità o sul supporto inserito nella porta USB per utilizzare le impostazioni su altre unità NavNet TZtouch3.

1. Inserire il supporto formattato appropriato nella porta USB.
2. Aprire la schermata principale, quindi toccare [Settaggi] → [File] → [Backup dei Settaggi in corso]. Viene visualizzato un elenco dei file memorizzati nella scheda SD o nella memoria flash USB.

3. Toccare la destinazione delle impostazioni dell'apparecchiatura. Viene richiesto se si intende procedere. Il messaggio "ESPORTAZIONE COMPLETATA" viene visualizzato se l'operazione è avvenuta con successo.
4. Toccare [OK] per cancellare il messaggio.
5. Toccare il pulsante chiudi sulla barra titolo per terminare.

9.7 Come importare le impostazioni dell'apparecchiatura

È possibile importare i dati delle impostazioni salvati da un supporto idoneo a questa unità e condividerli con le unità NavNet TZtouch3 nella rete NavNet.

1. Inserire il supporto appropriato nella porta USB
2. Aprire la schermata principale, quindi toccare [Settaggi] → [File] → [Ripristinare i Settaggi]. Viene visualizzato un elenco delle impostazioni utente memorizzate sulla scheda nel supporto.

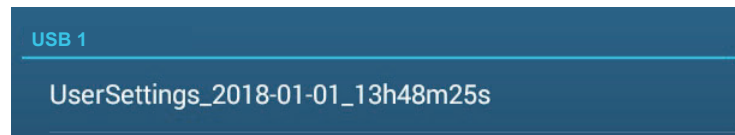

3. Toccare il file da importare. Appare un messaggio di conferma.
4. Toccare [OK]. Il messaggio "IMPORTAZIONE ULTIMATA" viene visualizzato se l'operazione è avvenuta con successo.
5. Toccare [OK] per cancellare il messaggio.
6. Toccare il pulsante chiudi sulla barra titolo per terminare.

9.8 Servizio Cloud Data Mio TimeZero

Con il servizio di cloud TimeZero™ è possibile condividere i dati (settaggi, punti, rotte e tracce) memorizzati nell'account cloud TimeZero™ con un altro NavNet TZtouch3. Per utilizzare il servizio di cloud TimeZero™, collegarsi a Internet e creare un account TimeZero™.

9.8.1 Come salvare le impostazioni/i dati sul cloud

Per salvare le impostazioni/i dati sul cloud, procedere come segue.

1. Aprire la schermata principale, quindi toccare [Settaggi] → [Generale].
2. Toccare [Login] nella sezione [SOCIAL NETWORK] per accedere al proprio account TimeZero™.
3. Toccare "<" sulla barra titolo per tornare al menu [Settaggi].
4. Toccare [File] → [Backup Impostazioni nel Cloud]. Se nel cloud è presente un file già esistente compare un messaggio di avviso e la richiesta di conferma a procedere. Toccare [OK] per sovrascrivere il file esistente.

9.8.2 Come recuperare le impostazioni/i dati dal cloud

Per recuperare i dati delle impostazioni dal cloud, procedere come segue.

1. Aprire la schermata principale, quindi toccare [Settaggi] → [Generale].
2. Toccare [Login] nella sezione SOCIAL NETWORK per accedere al proprio account TimeZero™.
3. Toccare “<” sulla barra titolo per tornare al menu [Settaggi].
4. Toccare [File]→[Caricare le Impostazioni dal Cloud]. Viene richiesto se si intende recuperare le impostazioni. Toccare [OK] per cancellare il messaggio.
5. Toccare [OK] per sovrascrivere i dati delle impostazioni memorizzati nel MFD. Se non sono presenti dati delle impostazioni nel cloud, viene visualizzato un messaggio di avviso. Toccare [OK] per cancellare il messaggio.

10. VIDEOCAMERA/ APPARECCHIATURA ESTERNA

La funzione videocamera consente di utilizzare l'unità per riprodurre immagini da un lettore video, una videocamera di bordo o di rete, un lettore DVD e altri dispositivi compatibili. L'immagine da una videocamera di rete può essere vista da tutte le unità NavNet TZtouch3 MFD nella rete NavNet, ma non può essere vista su NavNet serie MFD. È possibile regolare le dimensioni dell'immagine, la luminosità, il contrasto e il colore.

Nota: TZT9F non supporta IN analogico o IN HDMI.

10.1 Come visualizzare un'immagine video

Per visualizzare la schermata della videocamera, aprire la schermata principale, quindi toccare [Settaggi] → [Telecamera]. Portare l'interruttore [Collegato] su [TELECAMERA ANALOGICA 1] (o 2)* o collegare una videocamera di rete. Ritornare alla schermata principale, quindi toccare l'icona di visualizzazione della videocamera per attivarla.

* La telecamera analogica non è supportata da TZT9F.

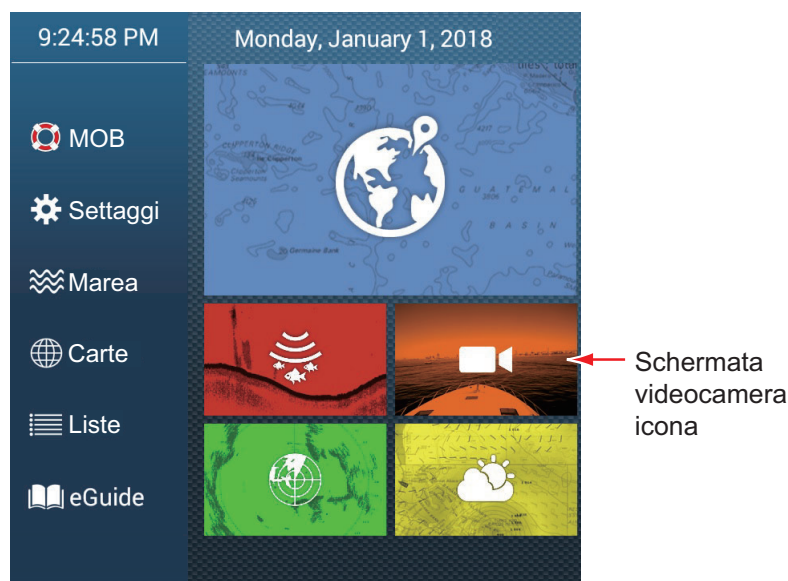

Nota: L'icona Home non appare quando è attiva la schermata della telecamera. Per visualizzare l'icona Home, toccare la schermata della telecamera.

10.2 Tipi di segnali video

Sono previsti cinque tipi di segnali video che possono essere collegati a questa apparecchiatura.

- **Segnale digitale (HDMI)*:** Immagini dalle videocamere di sorveglianza, di bordo e riproduzione video.
Nota: Questa funzione è disponibile con TZT16F/19F.
 - **Segnale analogico*:** Immagini dalle videocamere di sorveglianza, di bordo e riproduzione video.
Nota: Questa funzione è disponibile con TZT12F/16F/19F.
 - **Segnale digitale (IP)*:** Immagini dalla videocamera di rete.
Nota: Accendere prima la videocamera di rete, quindi l'MFD.
 - **Segnale digitale (sonar):** Segnale uscita video dal sonar CSH-8L.
Nota: Richiede il convertitore e il cavo convertitore HDMI.
 - **Axis Quad Server:** L'immagine da un Axis Quad Server, che può alimentare fino a quattro linee di segnali video contemporaneamente.
 - **FLIR:** Immagini da una videocamera a infrarossi marca FLIR
- * Questi segnali possono essere emessi e condivisi con tutte le unità NavNet TZtouch3 collegate nella rete, collegando un encoder video.

Telecamere FLIR compatibili

Le seguenti telecamere FLIR sono compatibili con questa apparecchiatura, a partire dal 12/2020.

M132, M232, M300C, M332, M364, M364C, M364CLR, M400, M400XR, M500

Nota: La funzione ClearCruise™ delle telecamere FLIR non è operativa con il NavNet TZtouch3.

Combinazioni visualizzazione telecamera

Possono essere visualizzate contemporaneamente le immagini di massimo due telecamere.

Nota: Le immagini di due telecamere analogiche non possono essere visualizzate contemporaneamente.

Vedere la tabella seguente per la combinazione di telecamere che possono visualizzare le immagini contemporaneamente.

| | Ana- logica 1 | Ana- logica 2 | IP Camera 1 | IP Camera 2 | IP Camera 3 | IP Camera 4 | Axis Quad Server | Secon- do Axis Quad Server | In- gres- so HDMI |
|--------------------------------|---------------------|---------------------|-------------------|-------------------|-------------------|-------------------|------------------------|-------------------------------------|----------------------------|
| Analogica 1 | No | No | Sì | Sì | Sì | Sì | Sì | Sì | Sì |
| Analogica 2 | No | No | Sì | Sì | Sì | Sì | Sì | Sì | Sì |
| IP Camera 1 | Sì | Sì | Sì | Sì | Sì | Sì | Sì | Sì | Sì |
| IP Camera 2 | Sì | Sì | Sì | Sì | Sì | Sì | Sì | Sì | Sì |
| IP Camera 3 | Sì | Sì | Sì | Sì | Sì | Sì | Sì | Sì | Sì |
| IP Camera 4 | Sì | Sì | Sì | Sì | Sì | Sì | Sì | Sì | Sì |
| Axis Quad Server | Sì | Sì | Sì | Sì | Sì | Sì | Sì | Sì | Sì |
| Secondo Axis Quad Server | Sì | Sì | Sì | Sì | Sì | Sì | Sì | Sì | Sì |
| Ingresso HDMI | Sì | Sì | Sì | Sì | Sì | Sì | Sì | Sì | No |

10.3 Come selezionare la visualizzazione della telecamera

Questa sezione mostra come impostare la visualizzazione della telecamera sul menu [Telecamera]. Il menu Telecamera è accessibile in due modi:

- **Dalla schermata Home:** Toccare [Settaggi] → [Generale] → [Telecamera].
- **Dal menu Layer:** Aprire il menu Layer per visualizzare le impostazioni della telecamera.

In questo manuale, l'operazione è descritta come "Aprire il menu [Telecamera]".

10.3.1 Come impostare il segnale video

Ingresso HDMI

Nota: Questa funzione è disponibile con TZT16F/19F.

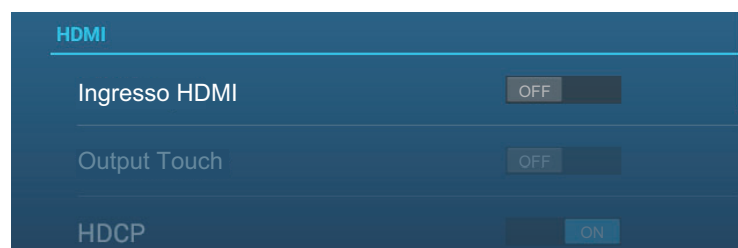

[Ingresso HDMI]: Selezionare [ON] quando l'apparecchiatura video è collegata alle porte IN HDMI.

[Uscita Touch]: Vedere la sezione 10.5.

[HDCP]: Selezionare [ON] al collegamento di dispositivi di riproduzione HDCP come lettori DVD e Blu-ray.

Video Input 1/Video Input 2 (analogico, FLIR)

Nota: Questa funzione è disponibile con TZT12F/16F/19F.

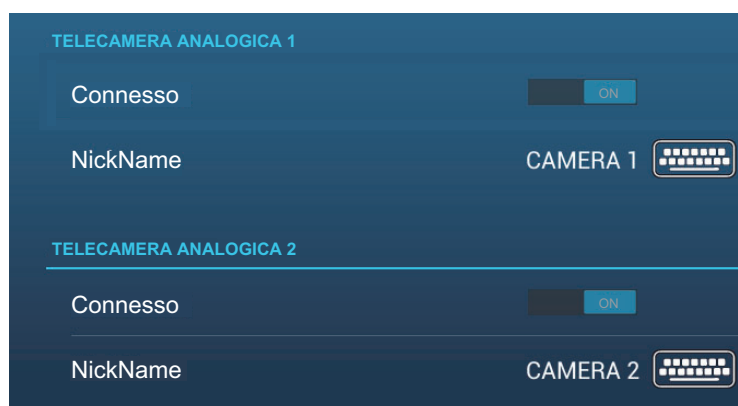

[Connesso]: Attivare per utilizzare il dispositivo (apparecchiatura video, videocamera FLIR) collegato alla porta VIDEO-IN1, VIDEO-IN2.

[Nickname]: Se si desidera, è possibile cambiare il nome della videocamera analogica. I nomi predefiniti sono [CAMERA1], [CAMERA 2]. È possibile utilizzare un massimo di 20 caratteri. Per modificare un nome, toccare [Nickname] per visualizzare la tastiera software. Modificare il nome, quindi toccare [✓] per confermare. Il nome viene visualizzato nelle seguenti posizioni.

10. VIDEOCAMERA/APPARECCHIATURA ESTERNA

- Il nome che compare nell'angolo inferiore destro della schermata della videocamera.
- Schermata principale → [Settaggi] → [Camera] → [Installazione FLIR] → [Sorgente Video]

IP camera

L'indirizzo IP e il nome per il segnale della videocamera IP possono essere modificati come indicato di seguito. Inoltre, il controllo PTZ può essere attivato o disattivato.



[Nickname]: Se si desidera, è possibile cambiare il nome della videocamera IP. I nomi predefiniti sono [IP CAMERA 1], [IP CAMERA 2], [IP CAMERA 3], [IP CAMERA 4]. È possibile utilizzare un massimo di 20 caratteri. Per modificare un nome, toccare [Nickname] per visualizzare la tastiera software. Modificare il nome, quindi toccare [✓] per confermare. Il nome viene visualizzato nelle seguenti posizioni.

- Il nome che compare nell'angolo inferiore destro della schermata della videocamera.
- Schermata principale → [Settaggi] → [Camera] → [Installazione FLIR] → [Sorgente Video]

[IP Camera]: Inserire l'indirizzo IP della videocamera IP utilizzando la tastiera software. Toccare [✓] per terminare.

[Controllo PTZ]: Attivare questa funzione per abilitare il controllo PTZ (Pan, Inclinazione, Zoom) della videocamera.

Nota: Utilizzare [Controllo PTZ] solo quando la videocamera collegata è compatibile con la funzione PTZ. L'attivazione della funzione [Controllo PTZ] con una videocamera non compatibile può causare problemi con le normali funzioni dell'apparecchiatura.

Segnale streaming video

Segnale digitale Axis Quad Server

È possibile collegare un massimo di due Axis Quad Server di controllo. Ciascun server può essere impostato individualmente con i menu [AXIS QUAD SERVER] e [SECONDO AXIS QUAD SERVER], rispettivamente.



[Server]: Attivare questa opzione per ricevere i segnali dall'Axis Quad Server.

[IP Server]: Inserire l'indirizzo IP del server IP utilizzando la tastiera software. Toccare [✓] per terminare.

[Modo Quad]: Attivare questa opzione per alimentare quattro canali contemporaneamente per una visualizzazione.

[Input 1] (2, 3, 4): Attivare questa opzione per alimentare individualmente ciascuno dei quattro canali del server.

[Nickname]: Se si desidera, è possibile cambiare il nome del Axis Quad Server. I nomi predefiniti sono [VIDEO 1], [VIDEO 2], [VIDEO 3], [VIDEO 4]. È possibile utilizzare un massimo di 20 caratteri. Per modificare un nome, toccare [Nickname Input 1] (2, 3, 4) per visualizzare la tastiera software. Modificare il nome, quindi toccare [✓] per confermare. Il nome viene visualizzato nelle seguenti posizioni.

- Il nome che compare nell'angolo inferiore destro della schermata della videocamera.
- Schermata principale → [Settaggi] → [Camera] → [Installazione FLIR] → [Sorgente Video]

Telecamera FLIR

Le immagini provenienti da una videocamera a infrarossi consentono di navigare facilmente di notte o in condizioni meteo avverse. Aprire la schermata principale, quindi toccare [Settaggi] → [Telecamera] → [Installazione FLIR] (nella sezione [Controllabile telecamera]).



Nota: Per utilizzare la funzione PTZ della videocamera FLIR con NavNet TZtouch3, è necessario effettuare un'impostazione (Interfaccia Nexus CGI, porta: 8090) sulla videocamera FLIR. Per ulteriori informazioni, vedere il manuale operativo della videocamera FLIR.

[Scansione IP]: Toccare [Scansione IP] per effettuare la scansione automatica dell'indirizzo IP al collegamento di una videocamera FLIR.

- FLIR serie M: M324CS, M324S
- FLIR M200: M132, M232
- FLIR M300: M300C, M364C, M364C LR
- FLIR M400: M400

[Sorgente Video]: Selezionare la porta a cui è collegata la telecamera FLIR. (Non visualizzati con il FLIR M300).

[Modello telecamera]: Selezionare il modello di telecamera FLIR collegato al proprio MFD.

[Offset Telecamera (Destra-Sinistra)]: Regolare la posizione laterale della videocamera FLIR.

[Offset telecamera (Alto-Basso)]: Regolare la posizione alto-basso della videocamera FLIR.

[Zoom Automatico]: attivare per abilitare lo zoom automatico.

[Distanza di Zoom]: Impostare la distanza per lo zoom automatico.

[Altezza Camera]: Impostare l'altezza della videocamera FLIR.

10.3.2 Come passare tra i diversi input video

Se sono installate più videocamere, è possibile passare tra gli input video dalla schermata della videocamera.

1. Aprire il menu Layer.

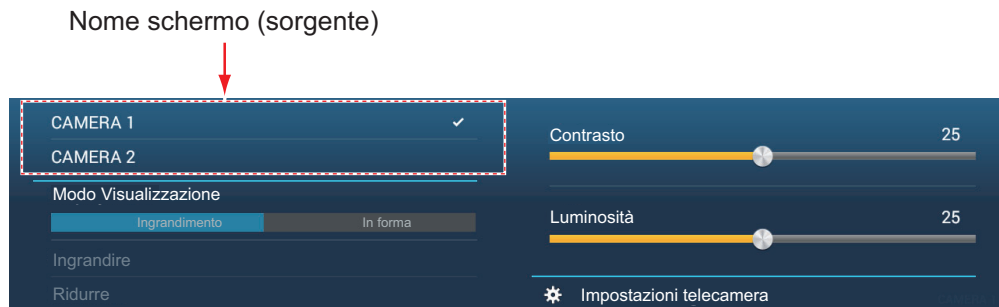

Esempio: Due videocamere collegate

Il contenuto della schermata dipende dalle telecamere collegate.

2. Toccare su schermo il nome della telecamera che si desidera visualizzare.

10.3.3 Come regolare le dimensioni dell'immagine

È possibile regolare le dimensioni dell'immagine dal menu Layer.

1. Aprire il menu Layer.
2. Per l'installazione di videocamere multiple, vedere sezione 10.3.2 per come selezionare la sorgente di ingresso video.
3. In [Modo Visualizzazione], toccare [Ingrandimento] o [Adatta].
[Ingrandimento]: Restringe o ingrandisce l'immagine per farla adattare alla larghezza del monitor.
[Adatta]: Restringe o ingrandisce l'immagine per farla adattare all'altezza del monitor. La proporzione viene mantenuta, quindi viene visualizzata una barra nera ai lati destro e sinistro dell'immagine. Ciò è normale, non indica un malfunzionamento.

10.3.4 Come regolare l'immagine video

Aprire il menu Layer quindi regolare la barra di scorrimento per [Contrasto] o [Luminosità].

10.4 Controllo della videocamera FLIR

Menu [Campo Visivo Telecamera]

È possibile visualizzare il campo visivo catturato dalla videocamera FLIR sulla schermata del plotter cartografico.

1. Toccare l'icona dell'imbarcazione per visualizzare il menu popup.
2. Attivare [Cono]. L'icona dell'imbarcazione viene inserita in un cerchio rosso trasparente.

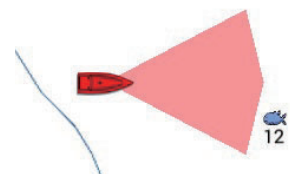

Menu [Spostare Camera] e [Bloccare Camera]



La videocamera FLIR può essere ruotata intorno alla posizione selezionata sulla schermata del plotter o del radar. Aprire il menu popup quindi toccare [Bloccare Camera]. Per tracciare la posizione, toccare [Muovere Camera] sul menu popup. Per disabilitare il tracciamento videocamera, toccare [Sbloccare Camera] sul menu popup.

Operazioni dal menu Layer

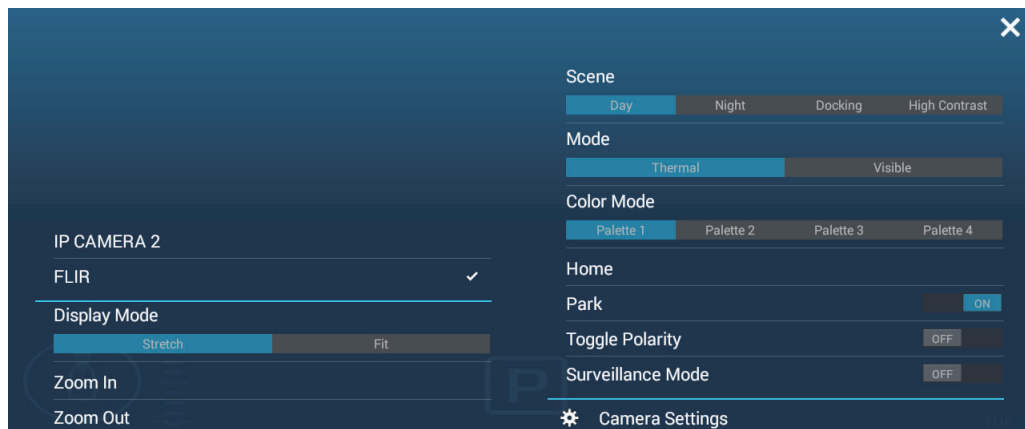
[Zoom In] e [Zoom Out] regolano le dimensioni dell'immagine (vedere sezione 10.3.2). [Home] ripristina la posizione di riferimento della telecamera. [Parco] arresta l'uscita video quando l'obiettivo della telecamera è rivolto verso il basso, riducendo quindi il consumo di energia. Per tutte le altre voci menu, vedere il manuale operativo FLIR.

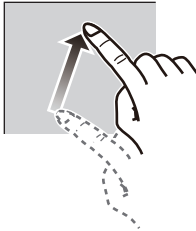

Operazioni su touchpanel con una telecamera FLIR

| | Operazione | Funzione |
|----------|--|--|
| Toccare |  | Punta la videocamera nella direzione toccata. |
| Trascina |  | Ruota la videocamera mentre la trascina. |
| Pizzico |   Ingrandire Ridurre | Ingrandisce/riduce l'immagine della videocamera (solo infrarossi). |

10.5 Funzionamento degli accessori esterni

È possibile controllare gli accessori esterni (come il monitoraggio a bordo e la commutazione digitale) collegando l'apparecchiatura esterna tramite le porte di ingresso HDMI e i monitor touch tramite le porte USB su TZT16F/19F.

Nota: Questa funzione non è disponibile con il TZT9F/12F.

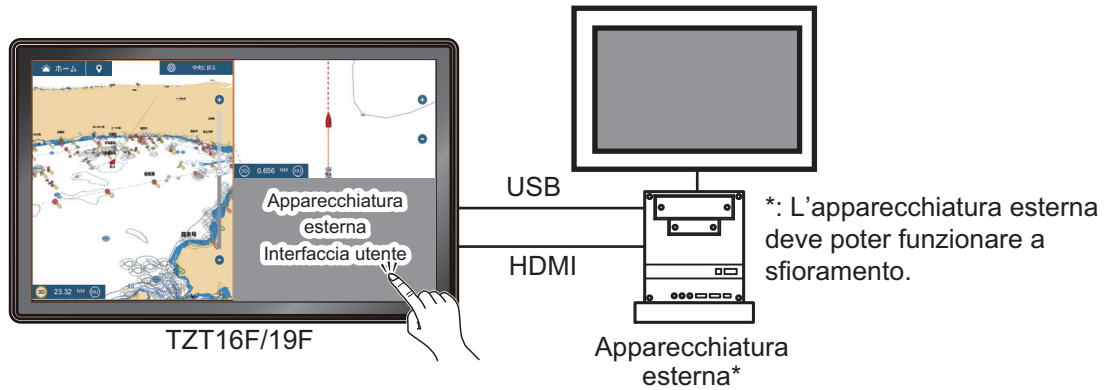

Esempio di configurazione

Come impostare il funzionamento degli accessori esterni

1. Aprire il menu [Camera].
2. Impostare entrambi [Ingresso HDMI] e [Output Touch] su [ON].

Come visualizzare la schermata degli accessori esterni

Dalla schermata principale, toccare l'icona della telecamera per visualizzare la schermata delle apparecchiature esterne.

Menu Layer

Con la schermata degli accessori esterni visualizzata, toccare l'icona del menu (☰) in alto a destra dello schermo per visualizzare il menu Layer.

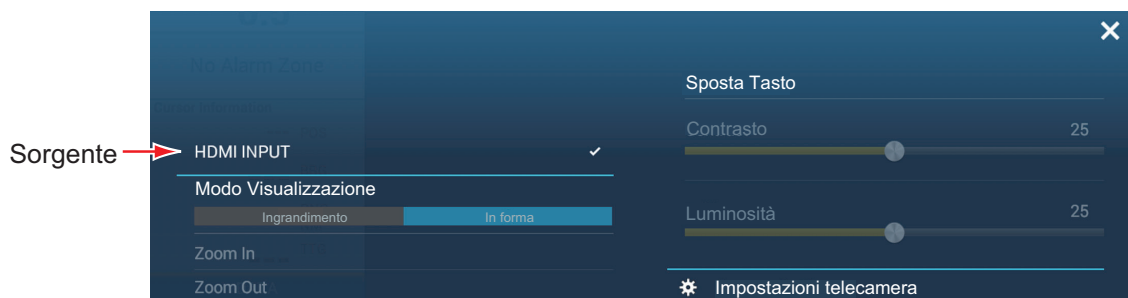

[Sorgente]: Vedere la sezione 10.3.2.

[Modo Visualizzazione]: Come regolare le dimensioni dell'immagine con [Ingrandimento], [Adatta]. Vedere la sezione 10.3.3.

[Zoom In]: Nessun utilizzo.

[Zoom Out]: Nessun utilizzo.

[Pulsante Muovere]: Sposta l'icona del menu. È anche possibile esercitare una pressione prolungata sull'icona del menu per spostarla. L'icona cambia e presenta frecce lampeggianti (☰), che indicano che l'icona ora può essere spostata.

10. VIDEOCAMERA/APPARECCHIATURA ESTERNA

Trascinare l'icona alla posizione desiderata, quindi toccare l'icona. Le frecce lampeggianti scompaiono e l'icona è ancorata alla posizione.

[**Contrasto**]: Nessun utilizzo.

[**Luminosità**]: Nessun utilizzo.

[**Impostazioni telecamera**]: Apre il menu [Telecamera].

10.6 Video sonar

Con il collegamento del sonar a scansione FURUNO CSH-8L MARK-2, le immagini sonar possono essere visualizzate su questa unità e condivise con tutte le unità NavNet TZ touch3 nella stessa rete.

Nota: Collegare l'encoder video e questa unità via LAN. Per le impostazioni dell'encoder video, fare riferimento al relativo manuale di istruzioni.

Come visualizzare la schermata video sonar

Per visualizzare la schermata video sonar, aprire la schermata principale, quindi toccare [Settaggi] → [Telecamera], quindi attivare [Usare come ingresso video sonar] per attivare la schermata video sonar. Toccare l'icona video sonar per visualizzare la schermata video sonar.

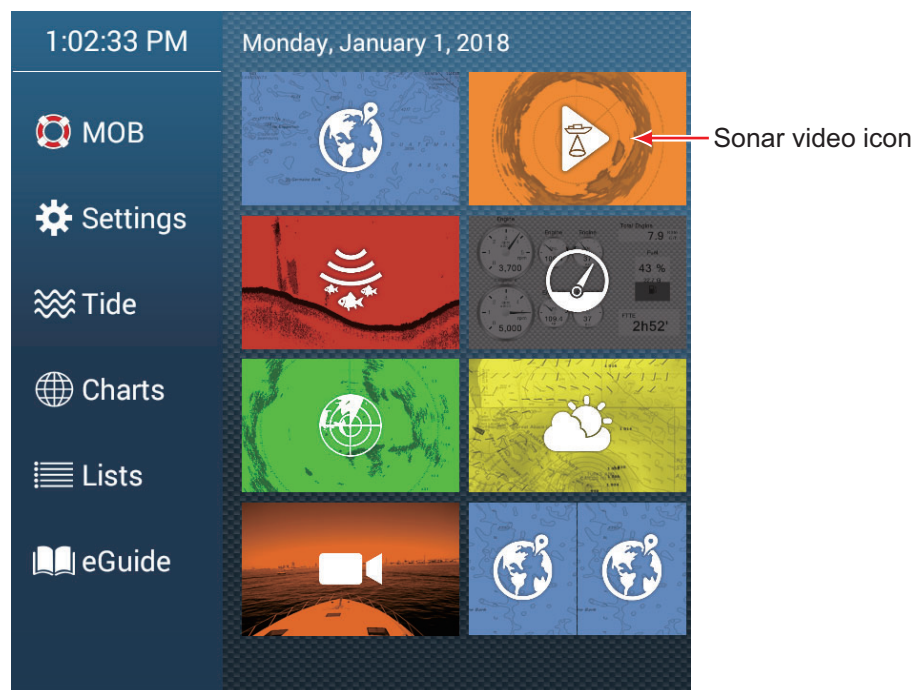

Impostazioni video sonar

Le impostazioni video sonar sono disponibili nella sezione [VIDEO STREAMING] nel menu [Telecamera].

[**Nickname**]: Il nickname di default è [SONAR], tuttavia il nome può essere modificato con un altro più appropriato per l'utilizzatore. Il nickname può avere un massimo di 20 caratteri. Per modificare il nickname, toccare [Nickname] per visualizzare la tastiera software. Modificare il nome, quindi toccare [✓]. Il nome compare nell'angolo inferiore destro della schermata video sonar.

[URL]: Inserire l'indirizzo URL RTSP (numerico*) che compare sulla schermata di stato dell'encoder video.

* Esempio: Se l'URL RTSP è rtsp://172.31.200.14/0, inserire "172.31.200.14/0" (senza le virgolette).

[Usare come ingresso video sonar]: Attivare per inserire il video sonar.

Pagina lasciata intenzionalmente vuota.

11. FUSION-Link

Il prodotto FUSION-Link™ di Fusion Entertainment consente ai display NavNet TZtouch3 compatibili di interfacciarsi e controllare apparecchiature marine di intrattenimento FUSION specifiche. I seguenti prodotti FUSION-Link™ sono compatibili con il display multifunzione, a partire dal 1/2019.

| Nome serie | Modello |
|--------------|---------------------|
| Serie 750 | MS-AV750, MS-UD750 |
| Serie 755 | MS-AV755, MS-UD755 |
| Serie Apollo | MS-RA770, MS-SRX400 |

Nota 1: Le unità della serie Apollo sono dotate di WiFi integrato, tuttavia collegano l'unità alla LAN di NavNet TZtouch3. La funzione PartyBus™ di Apollo non è operativa con il display multifunzione.

Nota 2: Per l'uscita audio, si deve collegare un altoparlante (fornitura locale) a un dispositivo compatibile FUSION-Link.

11.1 Schermata FUSION

La schermata FUSION è accessibile in due modi.

- **Dalla schermata Home**



Schermata Fusion

- **Tocco con due dita (pressione prolungata) sullo schermo**
Impostare [Funzione lungo Tap con due dita] su [Fusion], sul menu [Generale], per utilizzare questa funzione. Vedere il sezione 1.16 per la procedura.

11. FUSION-Link

 Volumi zone 1 e 2 sincronizzati.

 Volumi zone 1 e 2 indipendenti.

 : Seleziona tracce o album.

 : Ripete uno o tutti.

 Chiudere pulsante

Trascina barra di scorrimento per regolare il volume.

Regolazione generale il volume.







Mostra o nasconde il pannello [ZONE].

Mostra o nasconde il pannello [TONALITÀ] (comandi tonalità).

Scorrimento rapido per cambiare sorgente.

Mostra o nasconde il pannello [MENU].



-  Toccare: Vai a titolo precedente.
Pressione continua: Torna indietro.
-  Riproduzione
-  Toccare: Vai a prossimo numero.
Pressione continua: Avanti veloce.
-  Abbassa il volume.
-  Disattivazione/attivazione audio.
-  Aumenta il volume.

TONES

Bass 12

Middle 13

Treble 15

Sub Zone 3 8

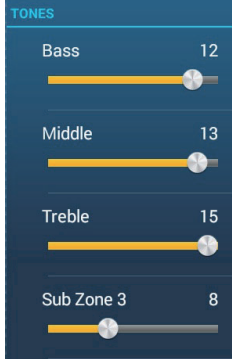

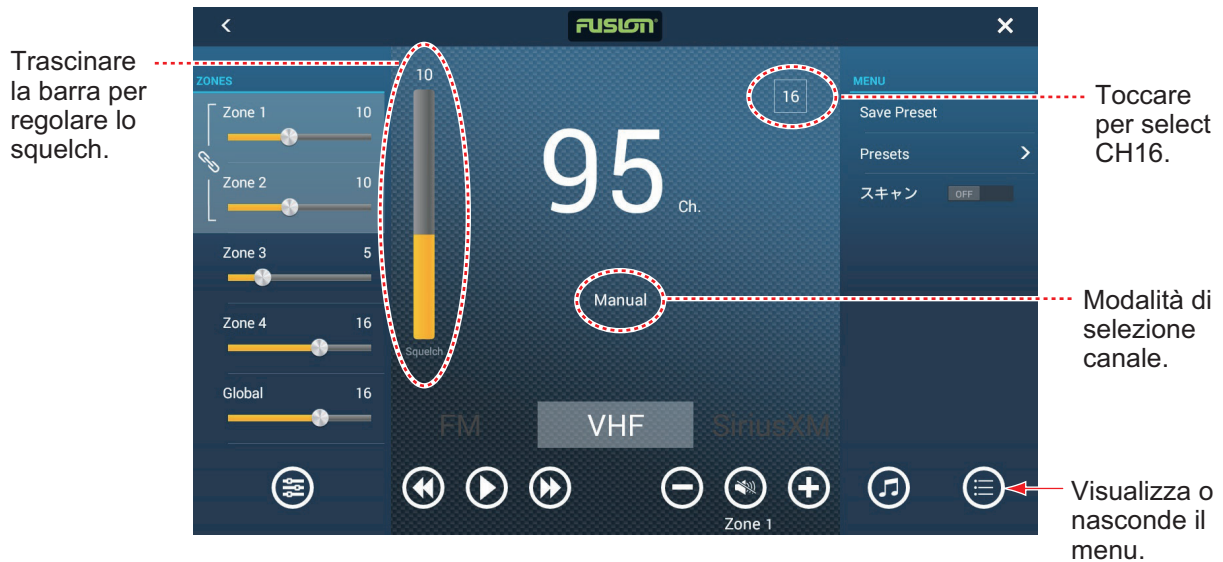

Esempio 1: iPod, schermo intero



  Seleziona il canale.

 Abbassa il volume.

 **Toccare:** Commuta la modalità di selezione canale tra preimpostata e manuale.
Toccare con contatto prolungato: Dopo aver selezionato il canale in modalità manuale, toccare con un contatto prolungato per registrare il canale come preimpostato.

 Disattivazione/attivazione audio.

 Aumenta il volume.

Esempio 2: VHF, schermo intero

11.2 Barra di funzionamento FUSION

I comandi FUSION sono accessibili in due modi:

- Toccare Fusion sul menu a scorrimento.

Toccare per visualizzare o nascondere la barra di funzionamento FUSION.



- Toccare (pressione prolungata) lo schermo con due dita.
Nota: Per utilizzare questo metodo la [Funzione lungo Tap con due dita] ([Generale] menu) deve essere impostata su [Fusion Bar].

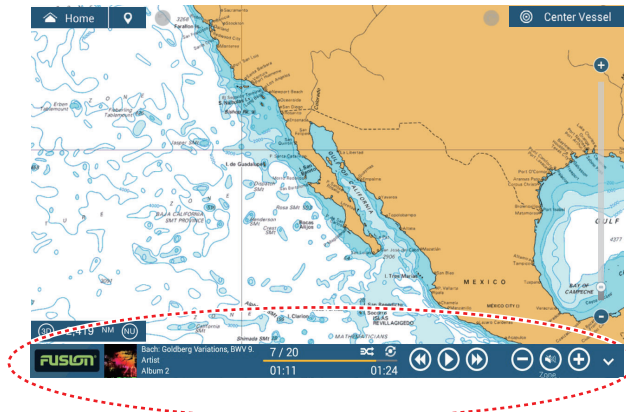

Toccare per passare alla visualizzazione FUSIONE a schermo intero.

Toccare per nascondere la barra.



Per iPod



Per VHF

11.3 Impostazioni FUSION

Aprire la schermata principale, toccare [Inizio Settaggio], quindi scorrere verso il basso per trovare la sezione [FUSION]. Impostare le opzioni [FUSION] facendo riferimento alle descrizioni riportate di seguito.

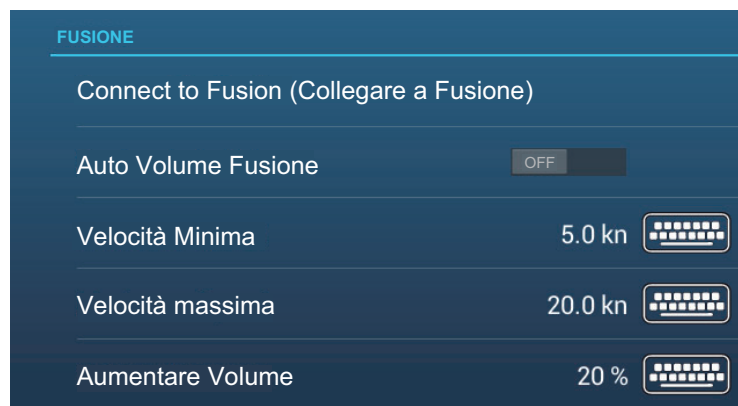

[Collegare a Fusion]: Si collega all'apparecchiatura FUSION.

[Auto Volume Fusion]: Impostare su [ON] per consentire all'unità NavNet TZtouch3 di controllare il volume FUSION.

[Velocità Minima]: Impostare la velocità minima che aziona il controllo automatico del volume.

[Velocità massima]: Impostare la velocità massima che aziona il controllo automatico del volume.

[Aumentare Volume]: Impostare la quantità di volume extra da emettere quando la velocità è quella impostata su [Velocità massima].

Pagina lasciata intenzionalmente vuota.

12. SCHERMATE RELATIVE AGLI STRUMENTI

Con il collegamento dei sensori appropriati, questa apparecchiatura fornisce tre tipi di schermate specifiche:

Schermata degli strumenti: Questa schermata fornisce i dati di navigazione e ambientali convenzionali. Visualizzazioni analogiche e digitali, visualizzazioni highway, dati NAVpilot, ecc. possono essere visualizzati. È possibile programmare la schermata in modo da visualizzarla a schermo intero o su tre schermate.

Schermata CZone: Questa schermata mette a disposizione, a schermo intero, i controlli dell'apparecchiatura CZone di Power Products (sistemi di gestione dell'alimentazione a bordo) collegati nella rete NavNet.

Schermata di stato motore Yamaha: Questa schermata fornisce informazioni relative ai motori Yamaha compatibili in una visualizzazione a schermo intero.

12.1 Come visualizzare la schermata degli strumenti

Impostare la schermata degli strumenti sulla pagina principale facendo riferimento a sezione 1.7.1. Per visualizzare la schermata degli strumenti, toccare la relativa icona.



12.2 Schermate degli strumenti

Questa sezione fornisce esempi delle schermate degli strumenti, con le loro configurazioni predefinite.

Il colore di sfondo delle schermate degli strumenti può essere scelto tra bianco o nero. Le illustrazioni in questo capitolo utilizzano lo sfondo nero.

12.2.1 Schermate degli strumenti a schermo intero

Schermata strumenti di navigazione a vela

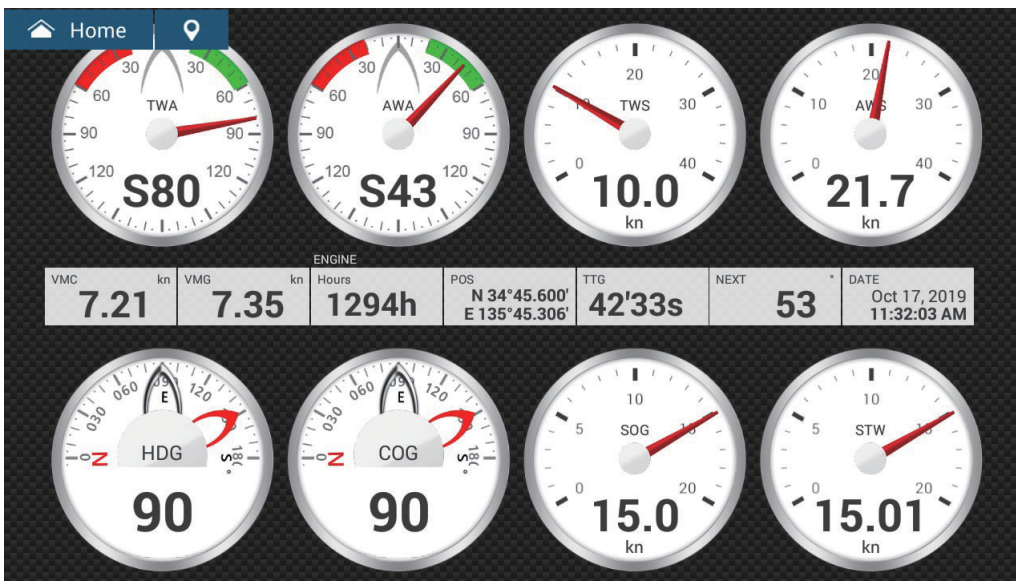

Schermata strumenti navigazione di crociera

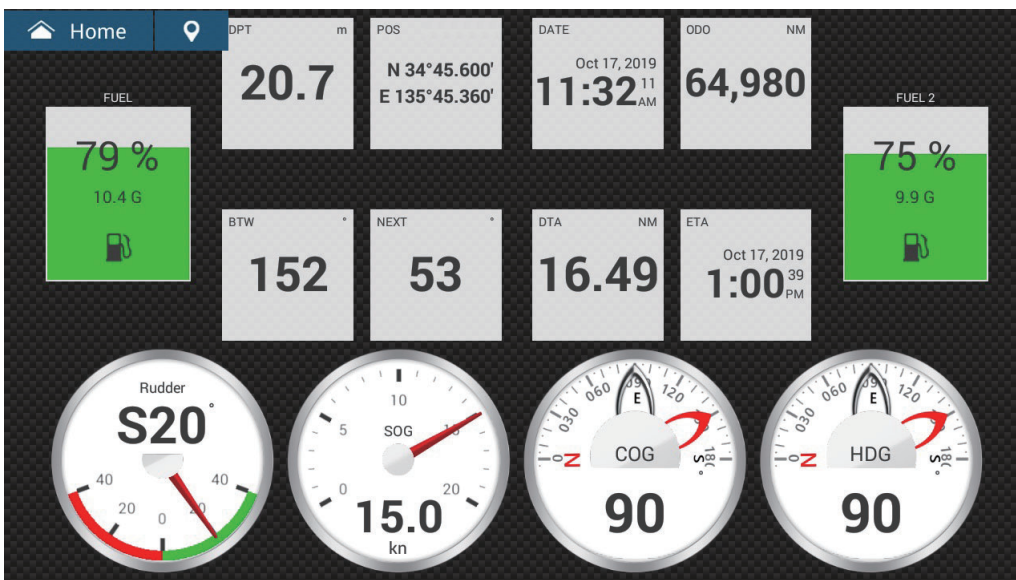

Schermata degli strumenti fuoribordo singolo

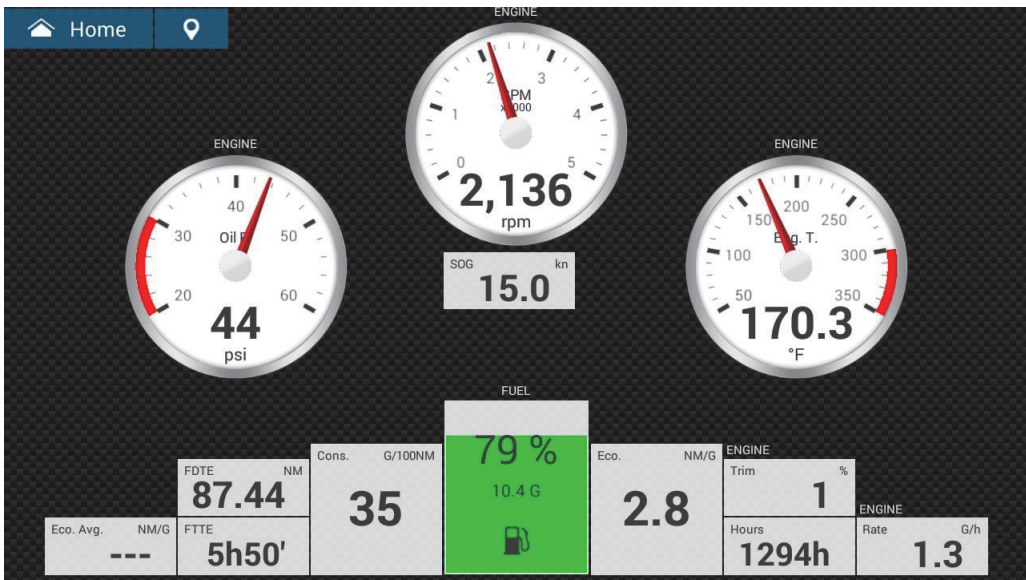

Schermata degli strumenti fuoribordo doppio

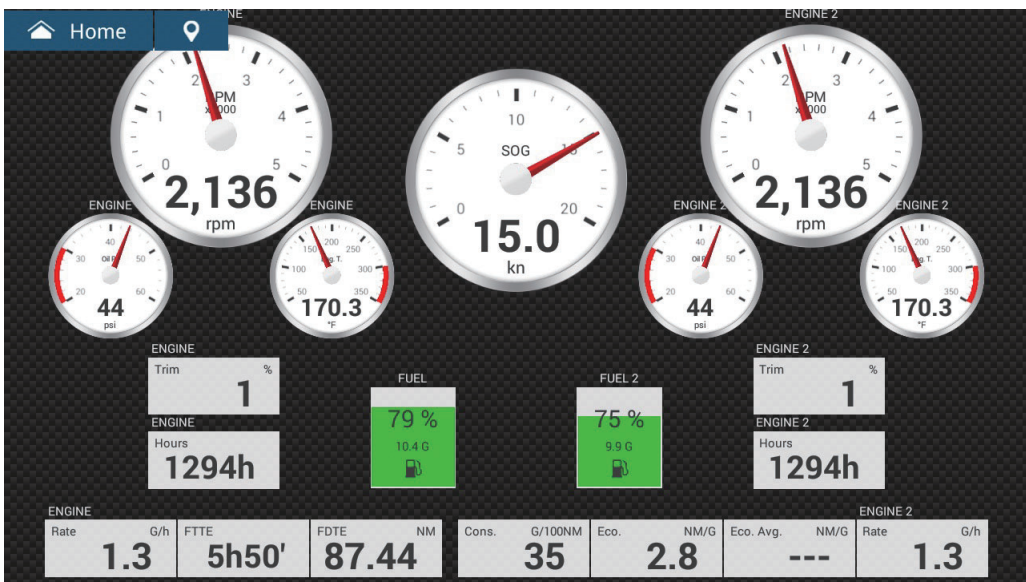

12. SCHERMATE RELATIVE AGLI STRUMENTI

Schermata degli strumenti fuoribordo triplo

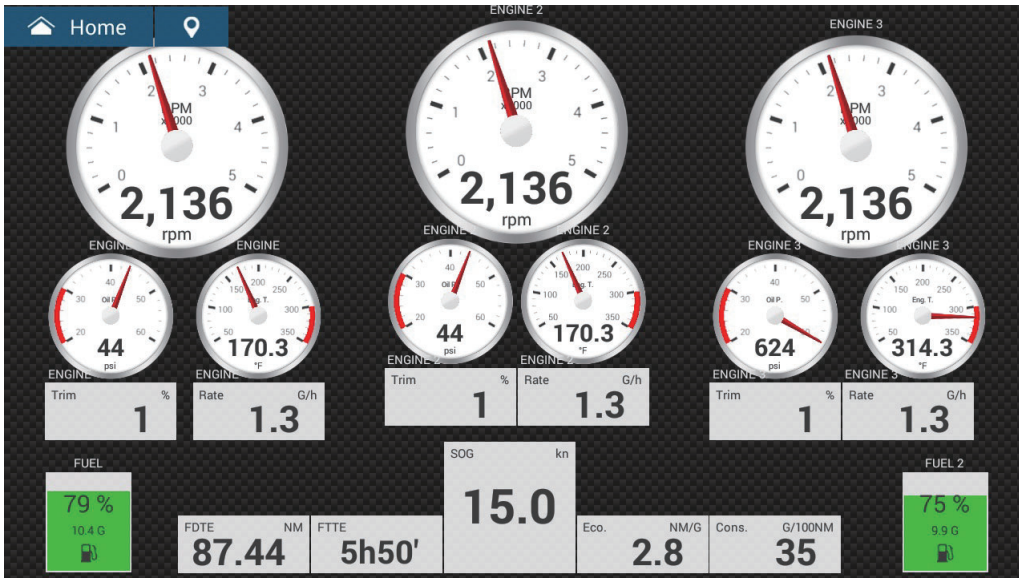

Schermata degli strumenti fuoribordo quadruplo

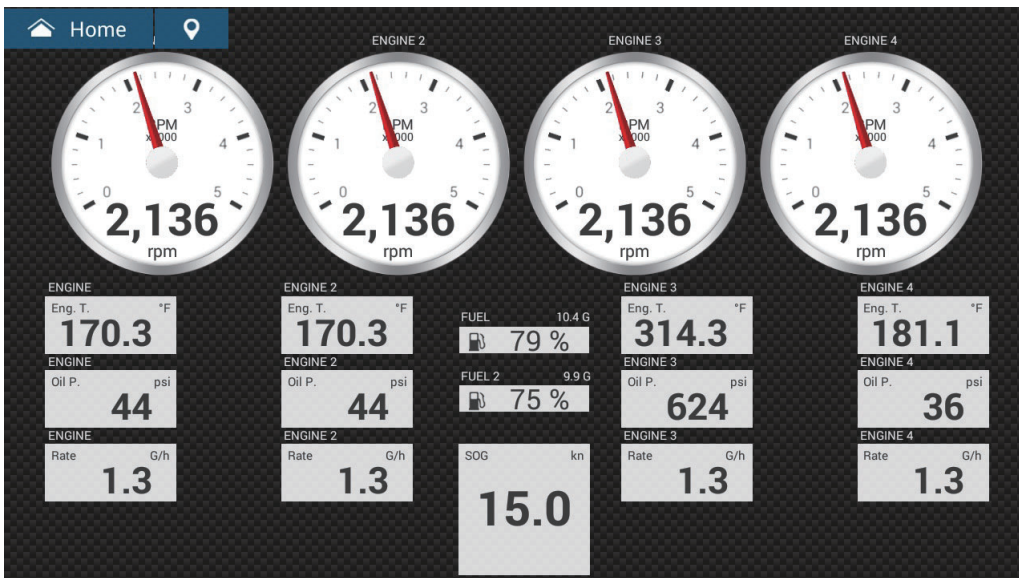

Schermata degli strumenti entrobordo singolo

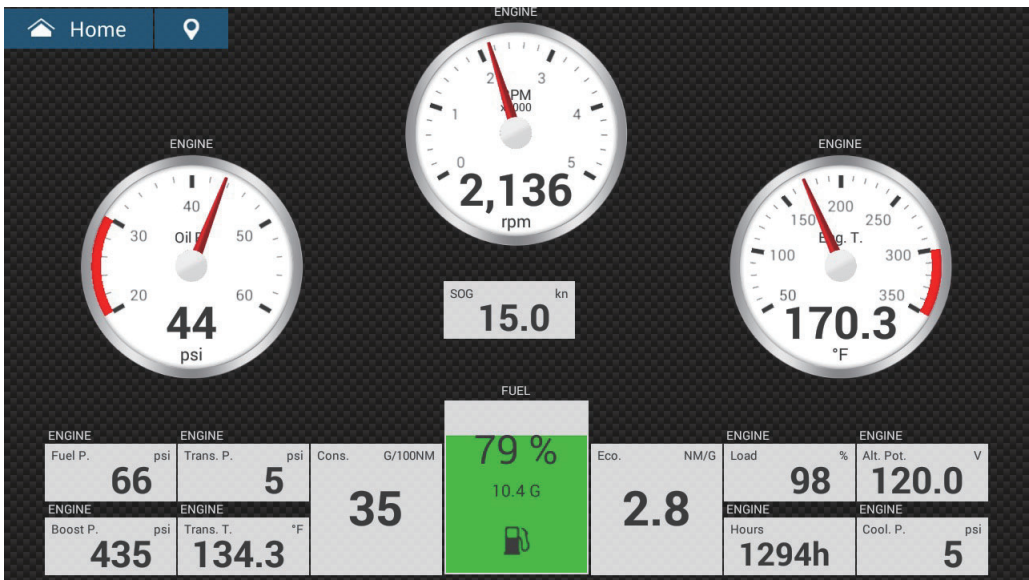

Schermata degli strumenti di rotta

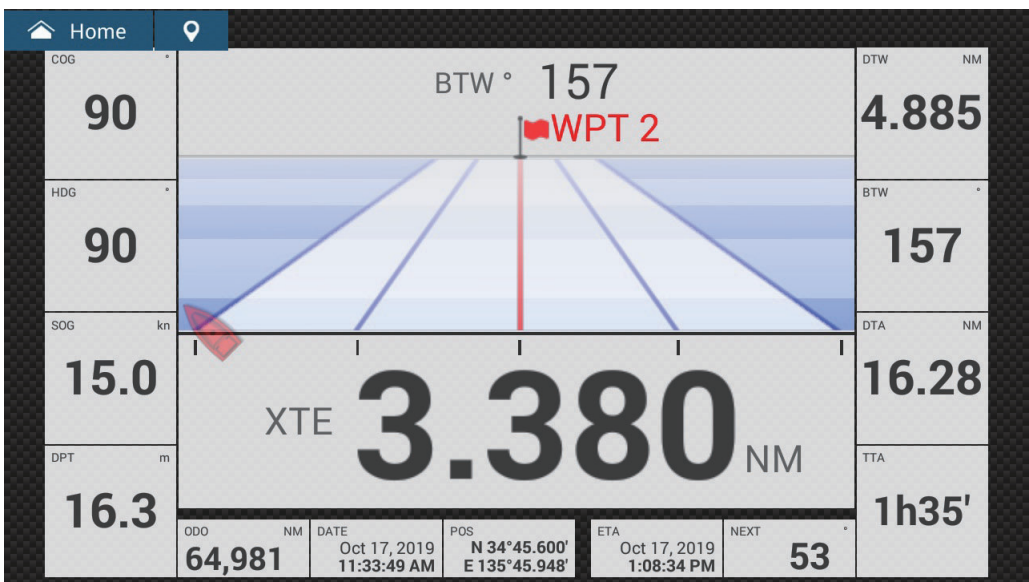

12. SCHERMATE RELATIVE AGLI STRUMENTI

Schermata degli strumenti entrobordo doppio

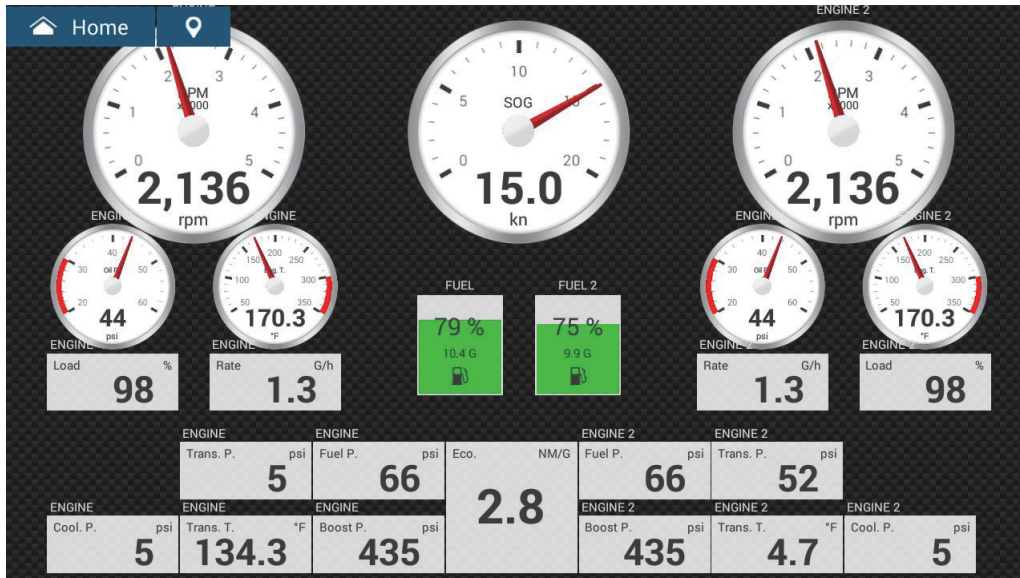

12.2.2 Schermata degli strumenti con schermo diviso in tre, quattro

Schermata degli strumenti di navigazione

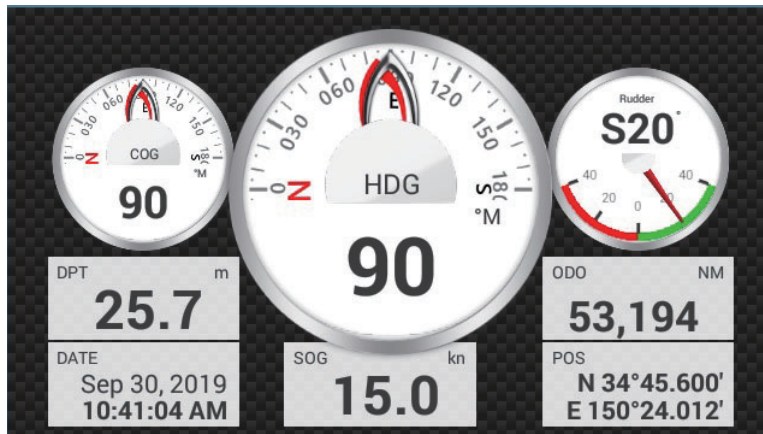

Schermata degli strumenti con grafici

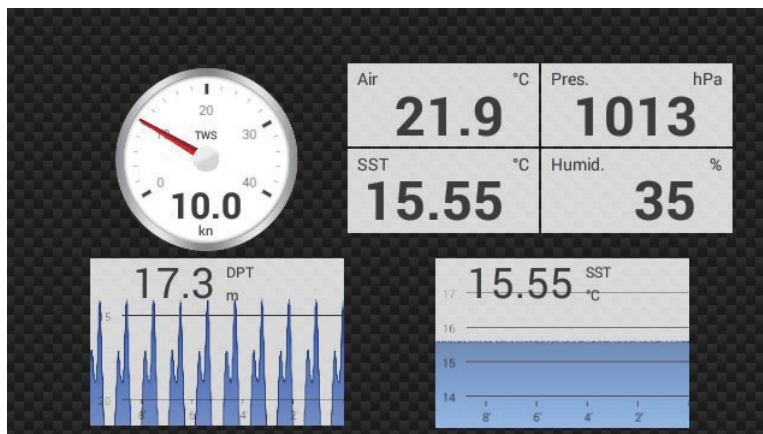

Schermata degli strumenti valori ambientali

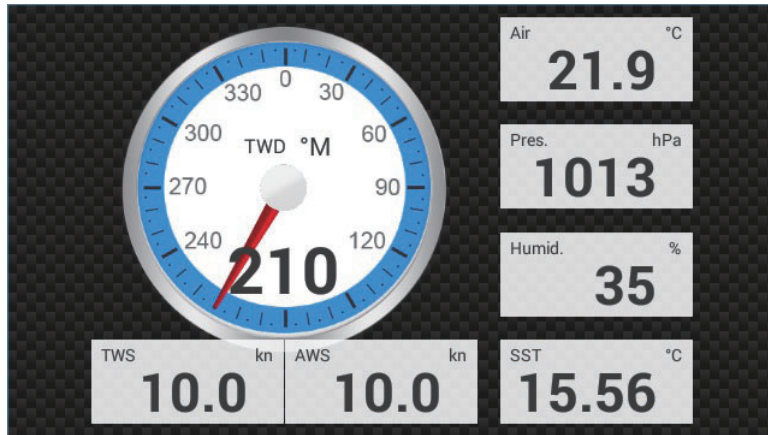

Schermata degli strumenti vento

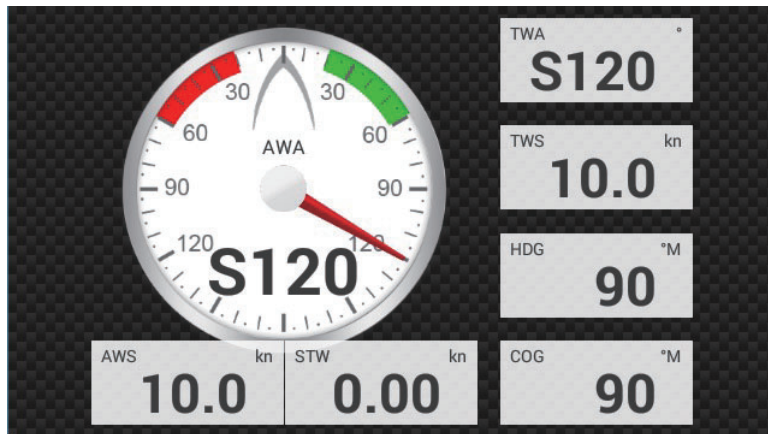

Schermata degli strumenti numerico



12. SCHERMATE RELATIVE AGLI STRUMENTI

Schermata degli strumenti di rotta

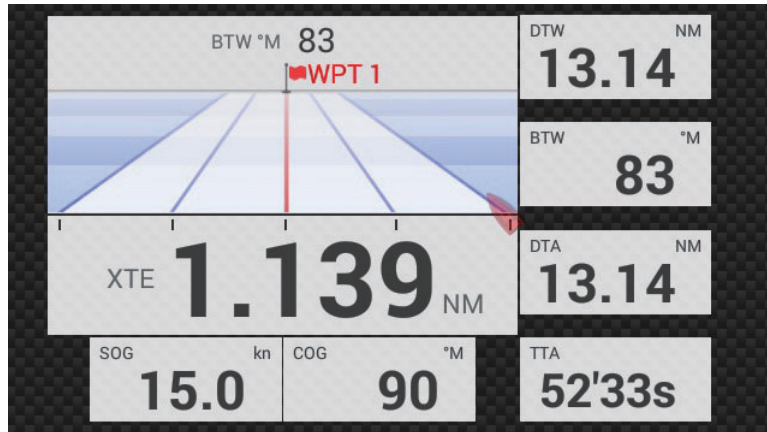

Schermata degli strumenti NAVpilot

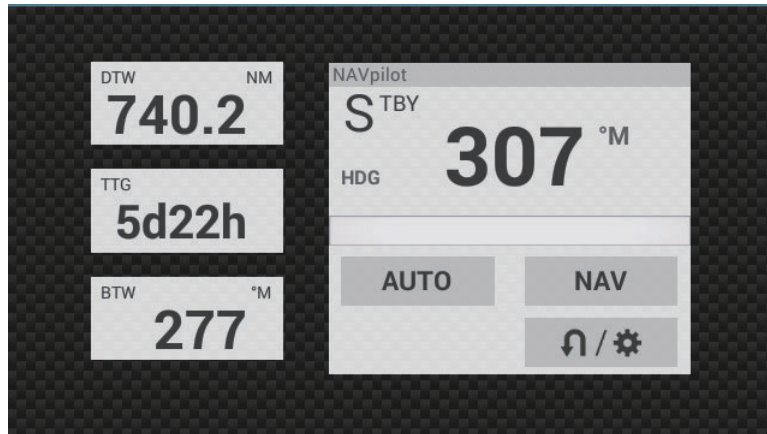

Schermata degli strumenti motore singolo

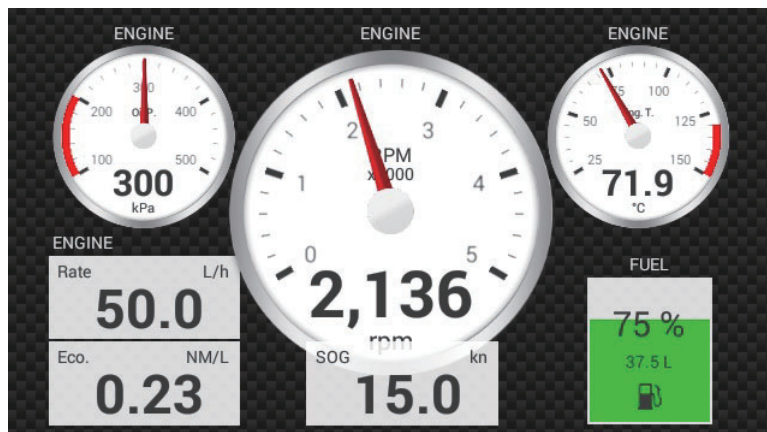

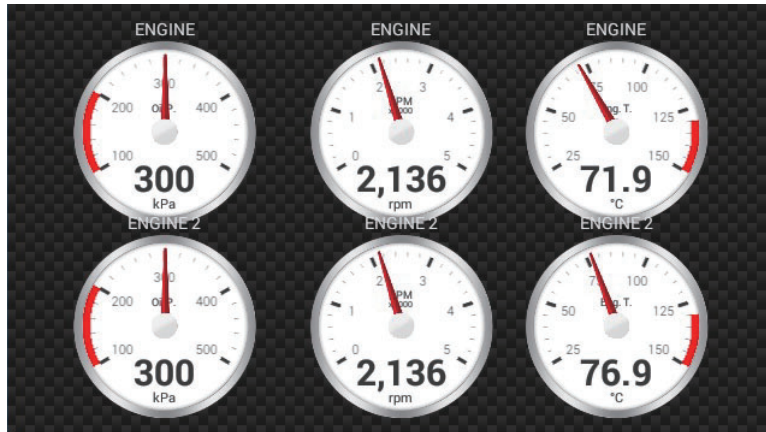
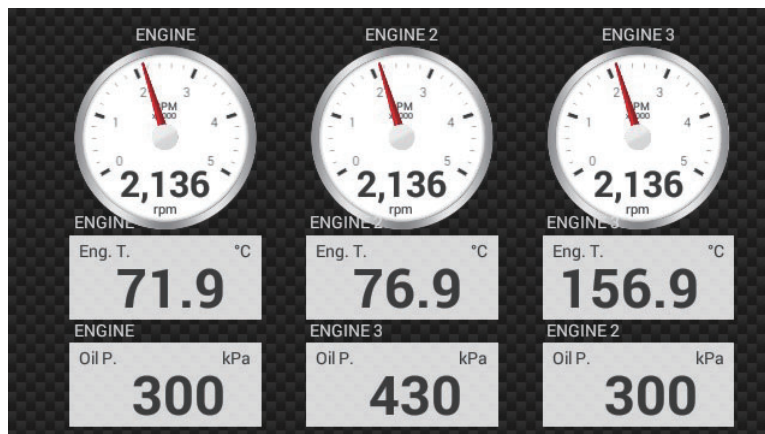
Schermata degli strumenti motore doppio**Schermata degli strumenti motore triplo****Schermata degli strumenti serbatoio**

La schermata del serbatoio mostra il livello del carburante in formato analogico e digitale. La visualizzazione analogica indica un aumento o un calo del livello del carburante e il colore cambia in base alla percentuale di carburante rimanente.

Verde: 10% - 100% Rosso: 0% - 10%

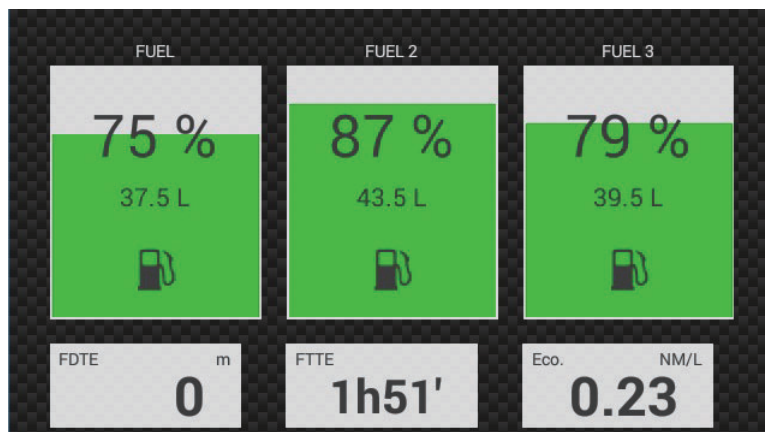

12.2.3 Come passare tra le schermate strumenti

Nota: I dati che possono essere visualizzati dipendono dalla configurazione del sistema.

Visualizzazione a schermo intero

Sono previste nove visualizzazioni a schermo intero predefinite, navigazione a vela, navigazione di crociera, fuoribordo, fuoribordo doppio, fuoribordo triplo, fuoribordo quadruplo, entro bordo singolo, rotta e entro bordo doppio.

È possibile mostrare visualizzare la schermata degli strumenti con i seguenti due metodi.

- Scorrere lo schermo verso sinistra o destra. Il nome della schermata corrente visualizzata appare al centro dello schermo.
- Toccare lo schermo per visualizzare la finestra di selezione della schermata strumenti, mostrata a destra.

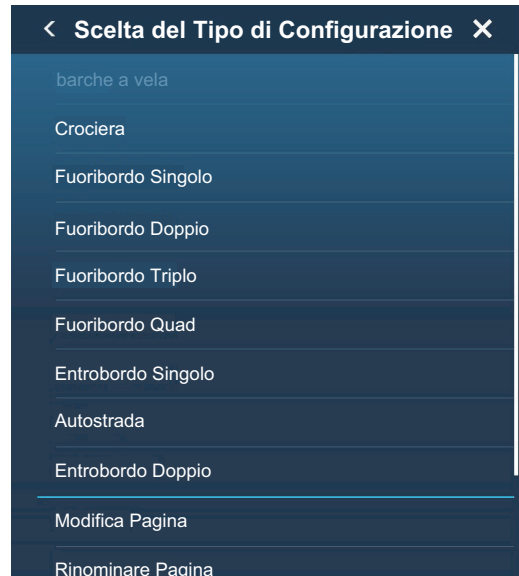

Schermo diviso in tre, in quattro

Le schermate di default nello schermo suddiviso in 3 sono, in 4 sono [Navigazione], [Grafico], [Ambiente], [Vento], [Numerico], [Highway], [NAVpilot], [Motore singolo], [Motori doppi], [Motori tripli] e [Serbatoio]. La disponibilità di una schermata dipende dalla configurazione del sistema.

Sono previsti i due seguenti metodi per passare tra le schermate:

- Scorrere lo schermo verso sinistra o destra. Il nome della schermata corrente visualizzata appare al centro dello schermo.
- Toccare lo schermo per visualizzare la finestra di selezione della schermata strumenti, mostrata a destra.



12.3 Come modificare la schermata degli strumenti

Le schermate degli strumenti sono totalmente personalizzabili. È possibile modificare la schermata come segue:

- Rimuovere un'indicazione da una schermata
- Aggiungere un'indicazione a una schermata
- Riorganizzare le indicazioni in una schermata
- Rinominare una schermata
- Cancellare una schermata
- Rimuovere una schermata
- Aggiungere una schermata personalizzata

Nota: Per ripristinare le schermate degli strumenti predefinite, aprire la schermata principale, quindi toccare [Settaggi]→[Inizio Settaggio]→[Impostazione Strumenti Grafici]→[Azzerare Pagine Strumenti]→[OK].. Tutte le schermate predefinite vengono ripristinate e quelle personalizzate vengono cancellate.

12.3.1 Come preparare per la modifica

Per avviare il processo di modifica, toccare qualsiasi punto della schermata degli strumenti per visualizzare il menu popup, quindi nel menu toccare [Modifica Pagina]. Tutte le indicazioni della schermata vengono contornate da una linea bianca, come illustrato nella figura riportata di seguito. Per modificare la schermata fare riferimento alle procedure nelle sezioni successive. Per salvare la modifica, toccare qualsiasi punto della schermata degli strumenti per visualizzare il menu popup, quindi nel menu toccare [Fine Modifica].

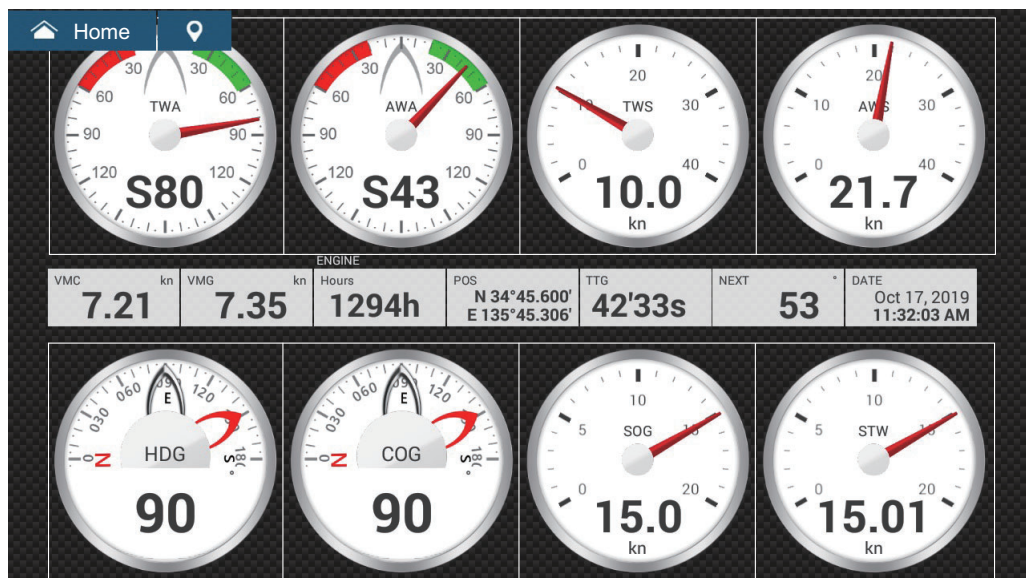

12.3.2 Come riorganizzare le indicazioni in una schermata degli strumenti

Trascinare le indicazioni desiderate.

12.3.3 Come modificare, rimuovere un'indicazione in una schermata degli strumenti

1. Preparare la schermata per la modifica come indicato a sezione 12.3.1.
2. Toccare l'indicazione da elaborare per visualizzare il menu [Modifica Strumento].



3. Effettuare una delle seguenti operazioni in base al proprio obiettivo:
 - **Portare in primo piano:** Se due indicazioni occupano la stessa posizione, è possibile selezionarne una da portare in primo piano. Toccare l'indicazione da portare in primo piano, quindi toccare [Portare in primo piano].
 - **Rimozione:** Toccare [Rimuovere].
 - **Modificare l'indicazione:** Toccare i dati richiesti in [DATI DI NAVIGAZIONE], [INFORMAZIONI DI ROTTA], o [VENTO E METEO].
 - **Modifica della dimensione:** Toccare [Piccolo], [Medio], o [Grande] come opportuno.
 - **Modificare il tipo di indicazione:** I tipi di indicazioni disponibili sono [DATI DI NAVIGAZIONE], [INFORMAZIONE ROTTA], [VENTO E METEO], e [MOTORE].

- **Modificare il formato:** Toccare [Cambio Tipo] per visualizzare il menu popup riportato di seguito. Scegliere il formato e le dimensioni.

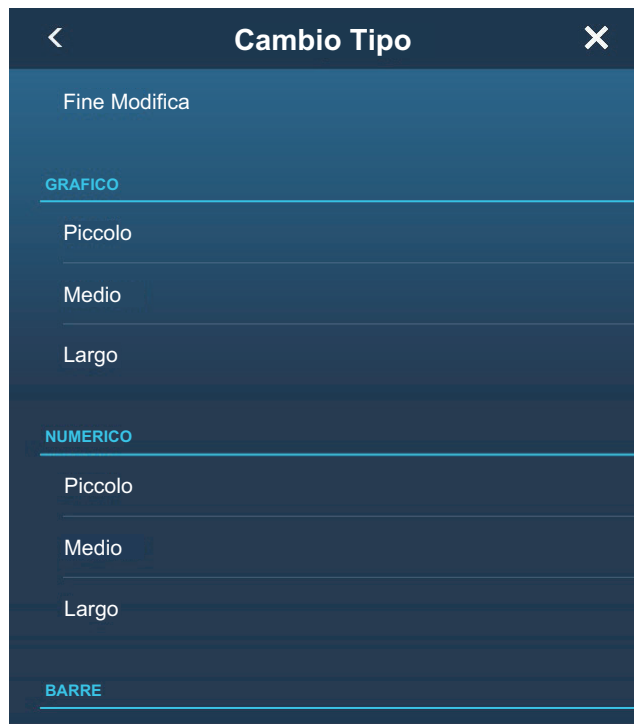

Le scelte di formato sono [GRAFICO]^{*1}, [NUMERICO]^{*2}, [GRAFICO], [SERBATOIO], [HIGHWAY], e [NAVPILOT]^{*3} e le dimensioni disponibili sono [Piccolo], [Medio], e [Grande].

*1 Grafico non può essere visualizzato per i dati motore o serbatoio.

*2 Visualizzato in collegamento al sensore serbatoio e il [SERBATOIO CARBURANTE MANUALE] è impostato su [ON]. Vedere sezione 12.5.1

*3 È richiesta la connessione di un FURUNO NAVpilot.

- **Modificare il tempo di tracciamento del grafico (asse orizzontale):** Toccare [Periodo Plot]^{*} per modificare il tempo di tracciamento dei dati del grafico.
* In base al tempo visualizzato, il numero dei punti dati visualizzati sul grafico può diminuire e il grafico diventare generico.
- **Modificare la portata di tracciamento del grafico (asse verticale):** Toccare [Valore Plot Range] per modificare la portata per la visualizzazione dei dati nel grafico. Toccare [✓] per terminare e chiudere la tastiera.

12.3.4 Come aggiungere un'indicazione a una schermata degli strumenti

1. Preparare la schermata per la modifica come indicato a "Come preparare per la modifica" a pagina 12-11.
2. Toccare una posizione libera sulla schermata degli strumenti per visualizzare il menu popup [Agg. Strumento].

Nota 1: Se non vi è spazio disponibile, rimuovere un'indicazione non necessaria seguendo la procedura in "Come preparare per la modifica" a pagina 12-11.

Nota 2: Sono possibili un massimo di 24 visualizzazioni sulla schermata degli strumenti a schermo intero e 10 per la schermata suddivisa.

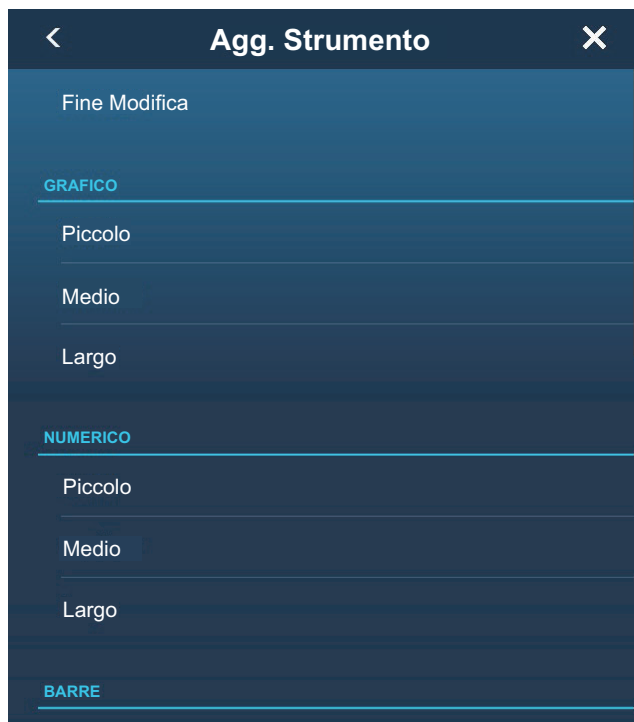

3. Toccare una dimensione nella sezione applicabile.
4. Toccare la schermata degli strumenti aggiunti per modificare i relativi dati. Vedere la sezione 12.3.3.

12.3.5 Come rinominare una schermata degli strumenti

1. Visualizzare la schermata degli strumenti che si desidera rinominare.
2. Toccare la schermata per visualizzare il menu popup [Scelta del Tipo di Configurazione].
3. Toccare [Rinominare Pagina] per visualizzare la tastiera software.
4. Inserire il nuovo nome (massimo 20 caratteri alfanumerici), quindi toccare [✓].

12.3.6 Come rimuovere una schermata degli strumenti

Toccare la schermata degli strumenti per visualizzare il menu popup quindi toccare [Rimuovere Pagina].

1. Visualizzare la schermata degli strumenti che si desidera rimuovere.
2. Toccare la schermata per visualizzare il menu popup [Scelta del Tipo di Configurazione].

3. Toccare [Rimuovere Pagina]. Viene richiesto se si intende procedere con la rimozione della pagina.
4. Toccare [OK] per rimuovere la pagina.

12.3.7 Come aggiungere una schermata degli strumenti

In questa apparecchiatura le schermate schermo intero, suddiviso in tre e in quattro sono predefinite. Se le schermate non corrispondono alle proprie esigenze, è possibile aggiungere schermate personalizzate come desiderato. È possibile avere 10 schermate a schermo intero e 10 schermate suddivise in 3/4.

1. Toccare la schermata degli strumenti per visualizzare il menu popup [Scelta del Tipo di Configurazione].
2. Toccare [Aggiungere Pagina] per visualizzare la tastiera software.
Nota: Se è stata raggiunta la capacità per la configurazione schermo selezionata [Aggiungere Pagina] non è attivo (grigio). Rimuovere una pagina non necessaria facendo riferimento a "Come modificare, rimuovere un'indicazione in una schermata degli strumenti" a pagina 12-12.
3. Inserire un nome per la pagina, quindi toccare [✓]. Viene visualizzata una pagina vuota.
4. Toccare la pagina vuota per visualizzare il menu popup [Agg. Strumento].
5. Toccare una dimensione nella sezione applicabile
6. Ripetere la procedura indicata al punto 4 e 5 per aggiungere altri elementi.
7. Dopo aver aggiunto tutti gli elementi necessari, toccare lo schermo per visualizzare il menu popup [Agg. Strumento], quindi toccare [Fine Modifica] per terminare.
Il nome della pagina compare nel menu popup [Scelta del Tipo di Configurazione].
8. se occorre riorganizzare i dati, vedere sezione 12.3.2 e sezione 12.3.3.

12.3.8 Visualizzazione velocità 3 assi SC-33/SCX-20

Collegando un SC-33/SCX-20 Satellite Compass™ nella rete, nell'area dati è possibile visualizzare una casella dati dedicata della velocità 3 assi.

Questa funzione richiede l'inserimento dei dati PGN 130578 (componenti velocità imbarcazione).

Facendo riferimento a sezione 12.3.3 e sezione 12.3.4, toccare [Velocità 3-Assi].

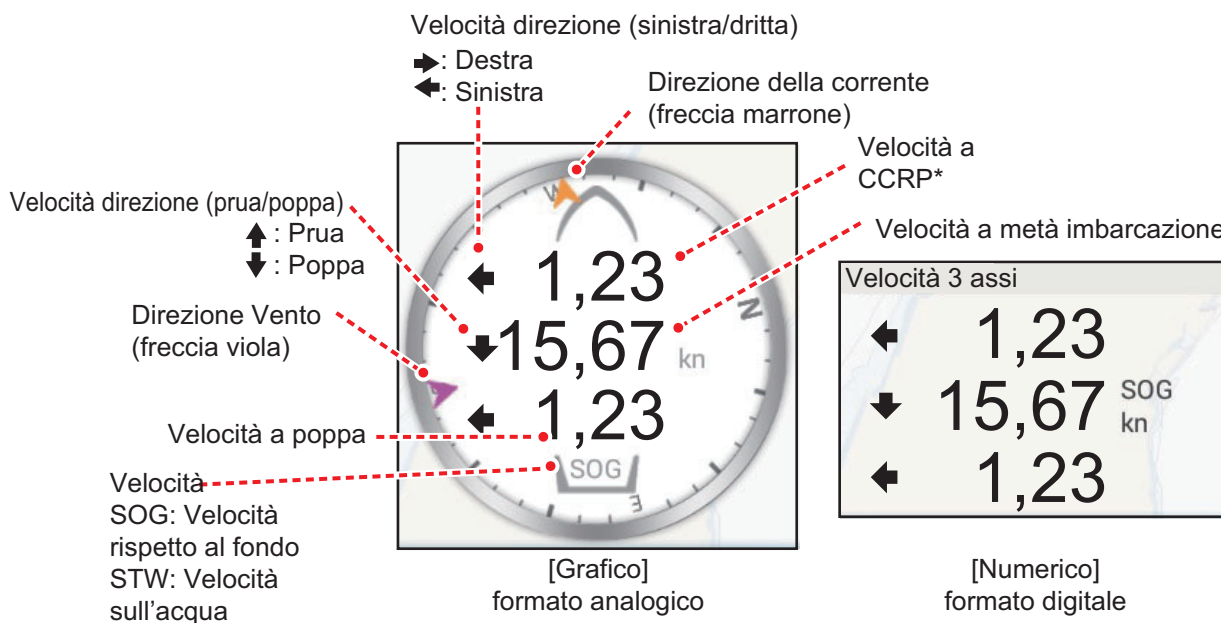

*Il CCRP (Consistent Common Reference Point), impostato all'installazione, è la posizione del trasduttore a prua o il centro dell'imbarcazione.

12.4 Tema Strumento

Il tema strumento è disponibile in nero o bianco. Per modificare il tema, aprire la schermata principale, toccare [Settaggi]→[Generale]. Impostare [Tema Strumento] su [Nero] o [Bianco].



Nero

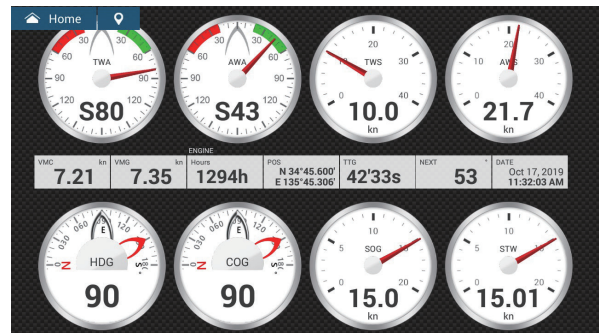

Bianco

12.5 Sistema di gestione carburante

Questa apparecchiatura è in grado di calcolare il carburante rimanente dal carburante totale e il tasso di consumo. Questa funzione richiede dati NMEA 2000 PGN127489 (tasso carburante motore).

Nota: Il calcolo del carburante rimanente è a solo scopo di riferimento. Non utilizzare i risultati per la pianificazione della navigazione o per fini di emergenza. Durante un intero viaggio, selezionare un'unità NavNet Ztouch3 per il calcolo all'avvio. Il calcolo del carburante rimanente non viene effettuato se l'unità è spenta.

12.5.1 Come inserire manualmente la capacità del serbatoio carburante

1. Dalla schermata principale, toccare [Settaggi] → [Inizio Settaggio].
2. In [Capacità Totale Carburante], inserire la capacità carburante della propria imbarcazione.
3. Impostare l'interruttore della [Gestione Manuale carburante] su [ON].
4. Toccare [OK] per terminare.

12.5.2 Controllare la quantità di carburante rimanente

È possibile controllare il carburante rimanente e aggiornare la quantità di carburante dal menu [a scorrimento].

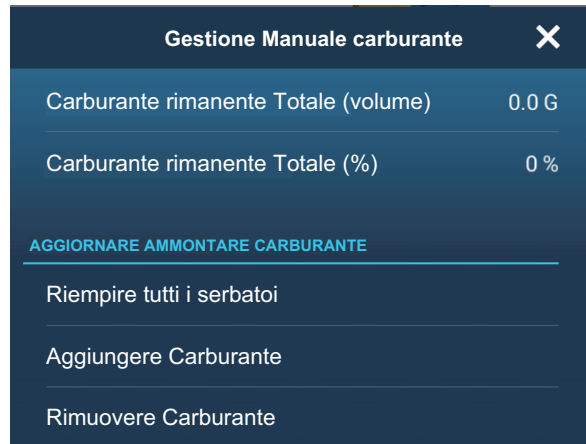

Come rifornire tutti i serbatoi

1. Toccare [Riempire tutti i serbatoi] sul menu popup [Gestione Manuale Carburante]. Viene richiesto di confermare se si desidera rifornire tutti i serbatoi.
2. Toccare il pulsante [OK].
3. Toccare il pulsante chiudi sul menu popup per terminare.

Come aggiungere carburante

1. Toccare [Aggiungere Carburante] sul menu popup [Gestione Manuale Carburante]. Viene richiesto di confermare se si desidera rifornire tutti i serbatoi.
2. Inserire la quantità di carburante da aggiungere, quindi toccare [✓].
3. Toccare il pulsante chiudi sul menu popup per terminare.

12.6 CZone

Il NavNet TZtouch3 è in grado di controllare le apparecchiature CZone di Power Products collegate alla rete NavNet. CZone è un sistema di gestione dell'alimentazione a bordo dell'imbarcazione.

Questa apparecchiatura controlla [Controllo CZone], [Modi CZone] e [Monitoraggio CZone].

- **Controllo CZone:** Controlla l'alimentazione di apparecchiature CZone individuali.
- **Modi CZone:** Controlla l'alimentazione di apparecchiature CZone multiple.
- **Monitoraggio CZone:** Mostra la temperatura, la pressione, il serbatoio carburante e lo stato della batteria delle apparecchiature CZone.

Nella tabella seguente sono riportati i punti di controllo di ciascun sistema CZone.

| Nome sistema | Schermata strumentazione | Area dati | Menu a scorrimento |
|--------------------|------------------------------|------------------------------|--------------------|
| Controllo CZone | Sì | No | Sì |
| Modi CZone | Sì | Sì | Sì |
| Monitoraggio CZone | Sì (solo visualizzazione) | Sì (solo visualizzazione) | No |

12.6.1 Come utilizzare CZone

Dopo aver confermato le due seguenti voci menu, impostare il sistema NavNet per utilizzare la CZone.

- Apparecchiatura collegata al sistema CZone e alla rete NavNet mediante l'interfaccia NMEA 2000.
- Apparecchiatura CZone correttamente impostata.

Come aggiungere/modificare le pagine CZone.

Aggiungere o modificare pagine CZone nei seguenti casi:

- Primo utilizzo di CZone
 - Modifica impostazioni nel sistema CZone
1. Dalla schermata principale, toccare [Settaggi] → [Inizio Settaggio] → [Impostazione Strumenti Grafici] → [Agg. pagine di Default CZone]. Viene richiesto di confermare l'aggiunta o la modifica di pagine CZone.
 2. Toccare il pulsante [OK].
 3. Toccare il pulsante chiudi sulla barra titolo per chiudere il menu.

Informazioni sui DIP switch

Per il personale dell'assistenza. Non modificare le impostazioni.

12.6.2 Controllo CZone

Visualizzazione e operazioni dalla schermata degli strumenti

1. Sulla schermata principale, toccare l'icona della schermata degli strumenti. Se non è presente l'icona, vedere sezione 1.7.1 per aggiungerla.
2. Toccare la schermata per visualizzare il menu popup [Scelta del Tipo di Configurazione].

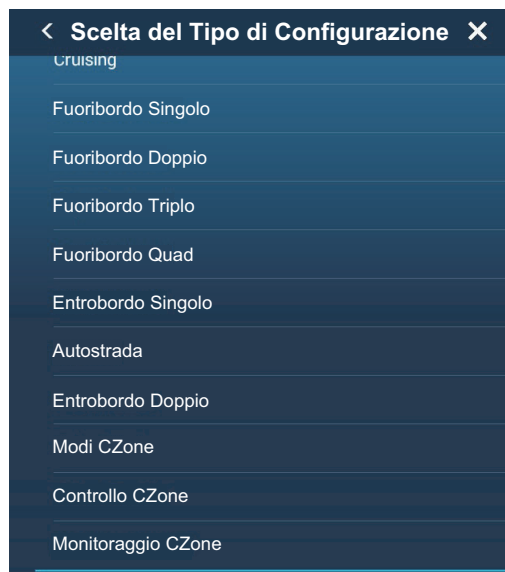

12. SCHERMATE RELATIVE AGLI STRUMENTI

3. Toccare [Controllo CZone] per visualizzare la schermata [Controllo CZone]. Utilizzare [ON], [OFF], [←], [↑], [↓], [→] per controllare l'apparecchiatura CZone.

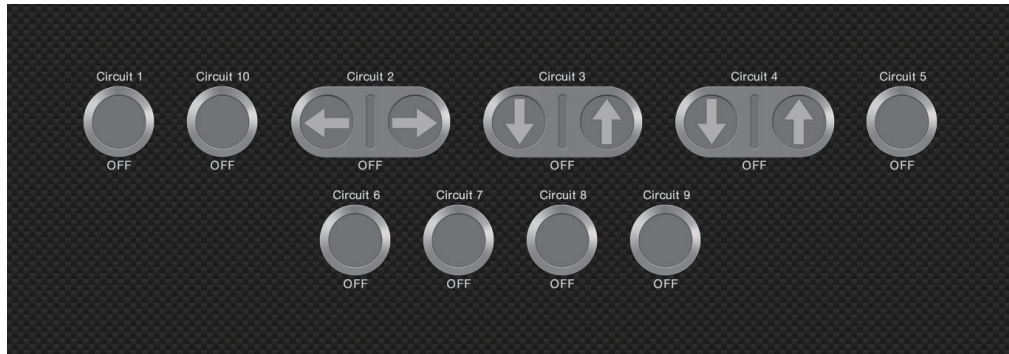

Schermata Controllo CZone di esempio

È possibile personalizzare le schermate [Controllo CZone], [Modi CZone] e [Monitoraggio CZone]. Vedere sezione 12.3.



Schermata personalizzata di esempio

Visualizzazione e operazioni dal menu a scorrimento

1. Aprire il menu a scorrimento.
2. Toccare [Controllo CZone] per visualizzare il menu seguente.

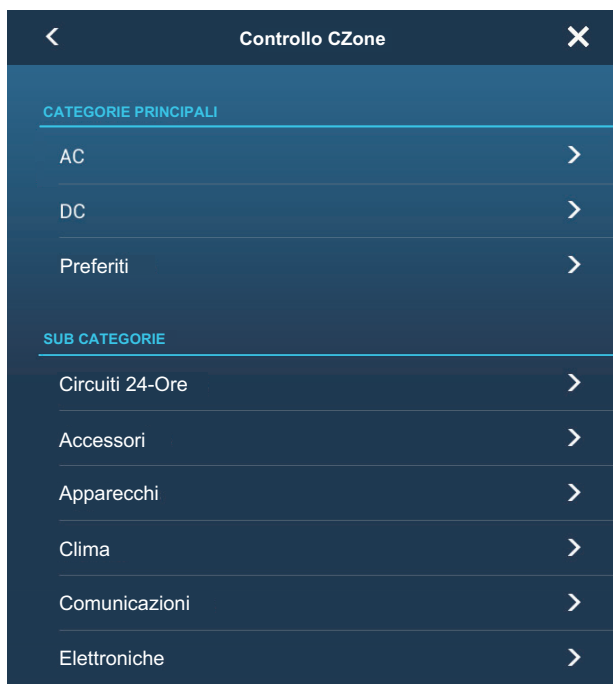

3. Scorrere in alto o in basso o toccare ">" per selezionare l'apparecchiatura CZone.
4. Utilizzare [ON], [OFF], [←], [↑], [↓], [→] per controllare l'apparecchiatura CZone.
5. Toccare il pulsante chiudi sulla barra titolo per chiudere il menu.

12.6.3 Modi CZone

Visualizzazione e operazioni dalla schermata degli strumenti

1. Sulla schermata principale, toccare l'icona della schermata degli strumenti.
Se non è presente l'icona, vedere la sezione 1.7.1 per aggiungerla.
2. Toccare lo schermo per visualizzare il seguente menu popup.

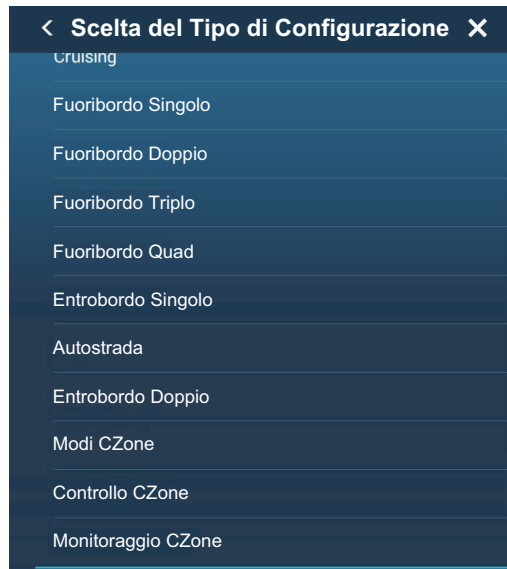

3. Toccare [Modi CZone] per visualizzare la seguente schermata.
Toccare il pulsante [ON], [OFF] per azionare un'apparecchiatura CZone.

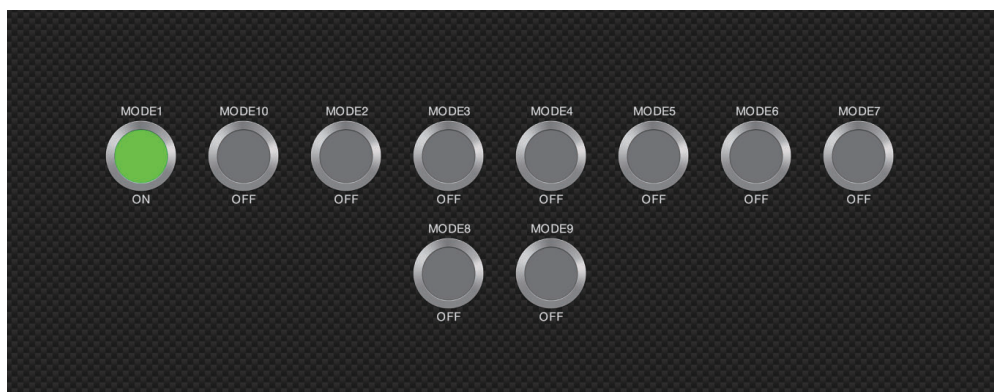

È possibile personalizzare le schermate [Controllo CZone], [Modi CZone] e [Monitoraggio CZone]. Vedere sezione 12.3.



Schermata personalizzata di esempio

4. Toccare il pulsante chiudi sulla barra titolo per chiudere il menu.

Visualizzazione e operazioni dall'area dati

1. Aprire l'area dati.
2. Toccare con pressione prolungata la casella dati per visualizzare il menu [Modifica Dati Nav].
3. Toccare un'area libera nell'area dati per visualizzare il menu [Aggiungere Dati Nav].

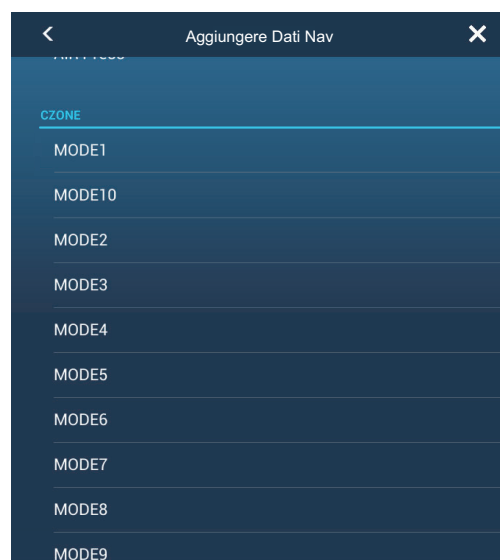

12. SCHERMATE RELATIVE AGLI STRUMENTI

4. Toccare la modalità di visualizzazione che si desidera aggiungere. La voce selezionata appare nella parte inferiore dell'area dati.

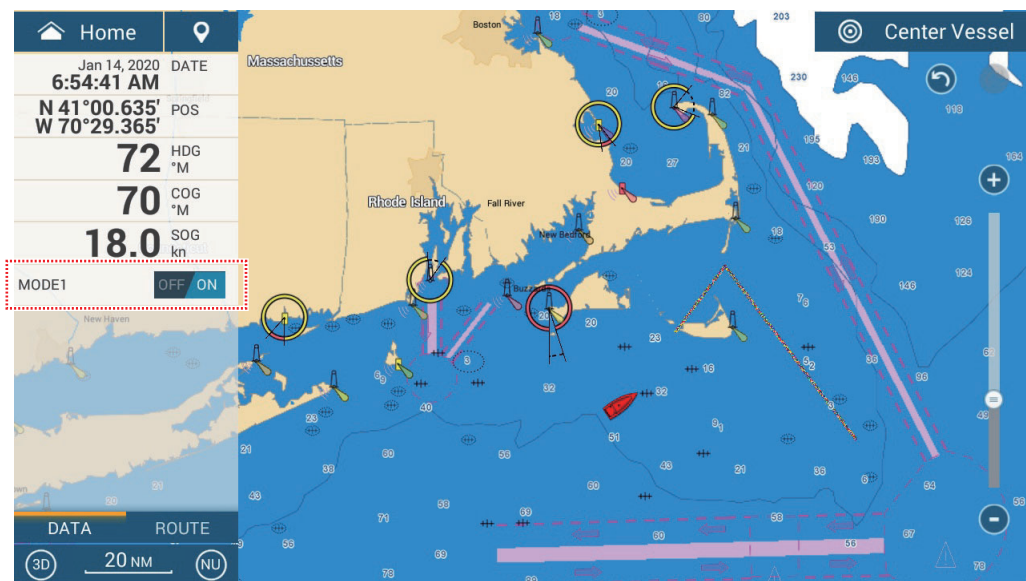

5. Toccare la voce aggiunta per controllare il dispositivo CZone corrispondente.

Visualizzazione e operazioni dal menu a scorrimento

1. Aprire il menu a scorrimento.
2. Toccare [Modi CZone] per visualizzare il menu seguente. Compare una lista di modi CZone.

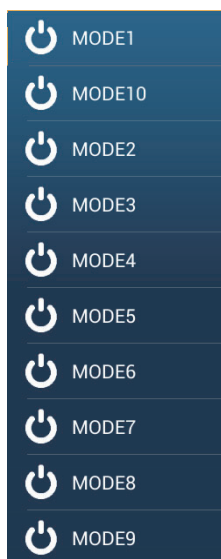

3. Toccare la modalità da usare.
4. Toccare il pulsante chiudi sulla barra titolo per chiudere il menu.

12.6.4 Monitoraggio CZone

Visualizzazione sulla schermata strumenti

1. Sulla schermata principale, toccare l'icona della schermata degli strumenti.
Se non è presente l'icona, vedere la sezione 1.7.1 per aggiungerla.
2. Toccare lo schermo per visualizzare il seguente menu popup.

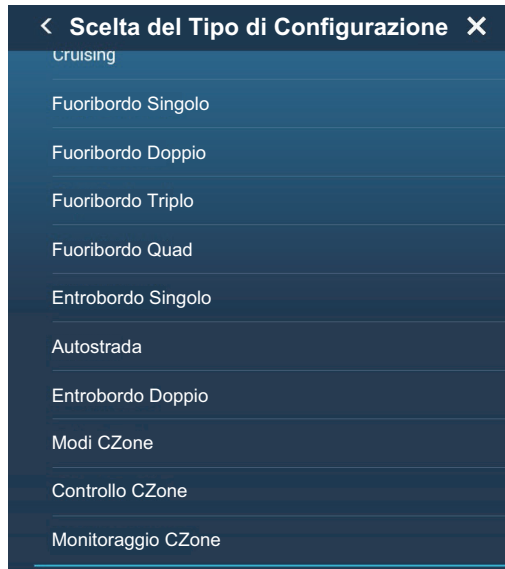

3. Toccare [Monitoraggio CZone] per visualizzare la schermata seguente.

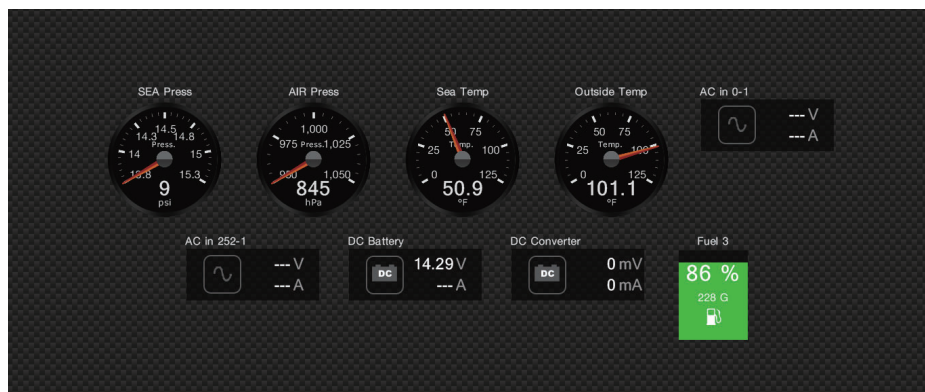

È possibile personalizzare le schermate [Controllo CZone], [Modi CZone] e [Monitoraggio CZone]. Vedere sezione 12.3.

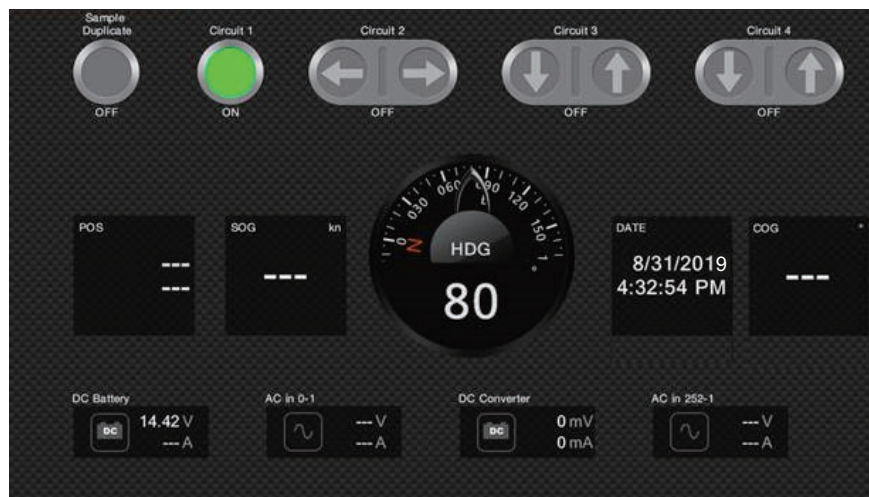

Schermata personalizzata di esempio

4. Toccare il pulsante chiudi sulla barra titolo per chiudere il menu.

Visualizzazione e operazioni dall'area dati

1. Aprire l'area dati.
2. Toccare un'area libera nell'area dati per visualizzare il menu [Aggiungere Dati Nav].
3. Toccare la modalità di visualizzazione da aggiungere. La voce selezionata appare nella parte inferiore dell'area dati. Nell'esempio seguente, sono visualizzati i dati relativi alla temperatura dell'acqua. Per aggiungere o cancellare i dati, vedere la sezione 1.9.2 (aggiungi dati) o sezione 1.9.4 (cancella dati).

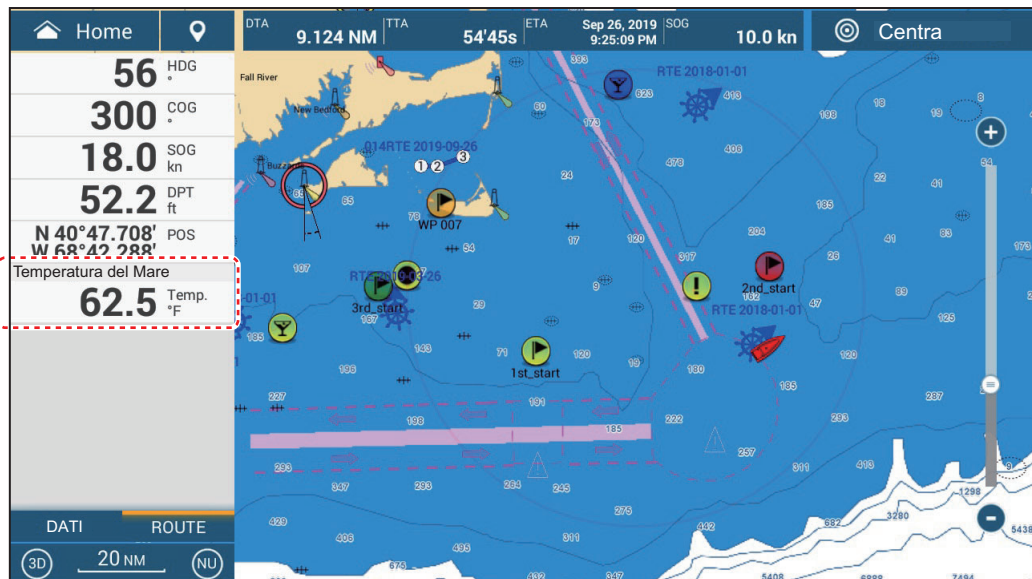

12.7 Schermata di stato motore Yamaha

Panoramica

Quando interfacciato con un motore fuoribordo Yamaha compatibile con Command Link® e Command Link Plus®, e Helm Master o Helm Master EX (HDMI I/F non disponibile con TZT9F o TZT12F), il NavNet TZtouch3 può visualizzare le informazioni sul motore a schermo intero o su un quarto di schermo. Tutte le impostazioni e le indicazioni degli strumenti del motore Yamaha disponibili con le schermate Yamaha dedicate possono essere visualizzate sul NavNet TZtouch3.

Sono disponibili due tipi di schermate, la **visualizzazione combinata motore** e la **visualizzazione stato barca**.

La **visualizzazione combinata motore** mostra dati motore critici, inclusa la posizione del cambio, il regime motore, il livello di assetto motore, il carburante disponibile in galloni, il livello carburante (fino a sei serbatoi), la portata carburante, il risparmio di carburante e altre funzioni motore fondamentali come la pressione dell'olio, la pressione dell'acqua e la tensione della batteria.

La **visualizzazione stato barca** fornisce informazioni importanti quali la distanza parziale, la velocità, la portata di carburante, il risparmio di carburante, i galloni utilizzati, le informazioni timone, la profondità e altre informazioni.

Le informazioni relative al motore Yamaha possono anche essere visualizzate sulla schermata degli strumenti convenzionale, utilizzando i dati NMEA 2000 PGN 127488 (parametri motore, aggiornamento rapido) e 127489 (parametri motore, dinamica).

Impostare il numero di motori e di altre informazioni relative ai motori nel menu [IMPOSTAZIONE MOTORE YAMAHA], nel menu [Inizio Settaggio]. Per i dettagli, vedere il manuale di installazione NavNet TZtouch3.

Differenze principali tra Master Helm e Master Helm EX

| | Helm Master | Helm Master EX |
|------------------------|------------------------|-----------------------|
| N. di motori | Multiplo (max quattro) | Singolo |
| Sistema di manovra | Elettronico+idraulico | Elettronico+elettrico |
| Acceleratore shift | Elettronico | Elettronico |
| Joystick | Standard | Opzione |
| Punto pesca, deriva | Sì | Sì |
| Punto di stazionamento | Sì | No |
| Pilota automatico | No | Sì |

Livelli di applicazione Helm Master EX

Le funzioni disponibili con Helm Master EX dipendono dal livello di applicazione, selezionato al momento dell'acquisto.

| Funzione | Livello 1 | Livello 2 | Livello 3 | Livello 4 |
|--|-----------|-----------|-----------|-----------|
| Leva singola | ● | ● | ● | ● |
| Controllo velocità | ● | ● | ● | ● |
| Assistenza assetto | ● | ● | ● | ● |
| Motore centrale | ● | ● | ● | ● |
| Mantenimento neutrale | ● | ● | ● | ● |
| Spostamento modello | ● | ● | ● | ● |
| Fine corsa regolabile/variabile | | ● | ● | ● |
| Funzione virata regolabile/variabile | | ● | ● | ● |
| Mantenimento linea di prua | | | ● | ● |
| Mantenimento direzione | | | ● | ● |
| Punto Traccia | | | ● | ● |
| Virata modello (zigzag e spirale concentrica) | | | ● | ● |
| Pilota automatico con arrivo waypoint e comando joystick | | | | ● |
| Set Point® Features Fish Point®, Drift Point®, Stay Point® | | | | ● |
| Manovrabilità joystick completa | | | | ● |

Notifiche uso Helm Master EX

- Solo la schermata HDMI può essere impostata per la visualizzazione suddivisa.
- Se il sistema non riconosce l'HDMI I/F, l'icona di visualizzazione HDMI non comparirà sulla schermata principale.
- Se il video HDMI non viene immesso per un problema di cablaggio, la schermata HDMI sarà vuota (schermo blu).
- Se HDMI I/F è sulla rete ed è selezionata una telecamera HDMI come ingresso, l'immagine della telecamera non può essere vista su qualsiasi schermo nella rete, incluso l'MFD al quale è collegata la telecamera HDMI. In altre parole, HDMI I/F e telecamera HDMI non possono essere utilizzati contemporaneamente.
- Se HDMI I/F è sulla rete, la schermata Gateway può solo essere visualizzata sul MFD al quale HDMI I/F è collegato. Per contro, utilizzando solo la schermata Gateway e il motore Yamaha CL5 o CL7, le informazioni del motore possono essere visualizzate e il motore utilizzato su tutti gli MFD.

12.7.1 Come visualizzare la schermata

Aggiungere l'icona visualizzazione stato motore Yamaha alla schermata principale (se non è già stato fatto), facendo riferimento alla sezione 1.7.1. Toccare l'icona di visualizzazione stato motore Yamaha sulla schermata principale per visualizzarla.



Icona HDMI I/F collegato (Verde)
(TZT16F/19F)

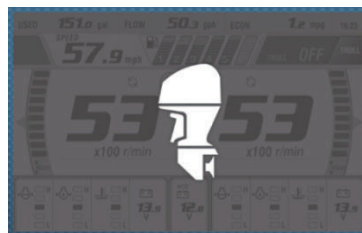

Icona N2K Gateway collegato (Grigio)
(TZT9F/12F/16F/19F)

Tipo di collegamento e disponibilità funzioni

| | HDMI I/F | N2K Gateway |
|-------------------------------------|--------------------------------|---|
| Operazione | Solo controllo remoto | Commutazione schermata, impostazione schermata, modalità traina, ecc. |
| Modello applicabile | TZT16F/TZT19F | TZT9F/12F/16F/TZT19F |
| Divisione dello schermo applicabile | Schermo intero, 1/4 di schermo | Schermo intero, 1/4 di schermo |

12.7.2 Esempi di visualizzazione

Ciascun tipo di visualizzazione è diviso in tre sezioni: superiore, intermedio e inferiore. L'area del messaggio di errore nella parte superiore della schermata mostra i messaggi di errore del motore.

È possibile visualizzare a schermo intero o 1/4 di schermo. L'esempio visualizzato qui riporta lo schermo intero.

Per la descrizione dettagliata delle schermate, vedere il manuale operativo del motore Yamaha.

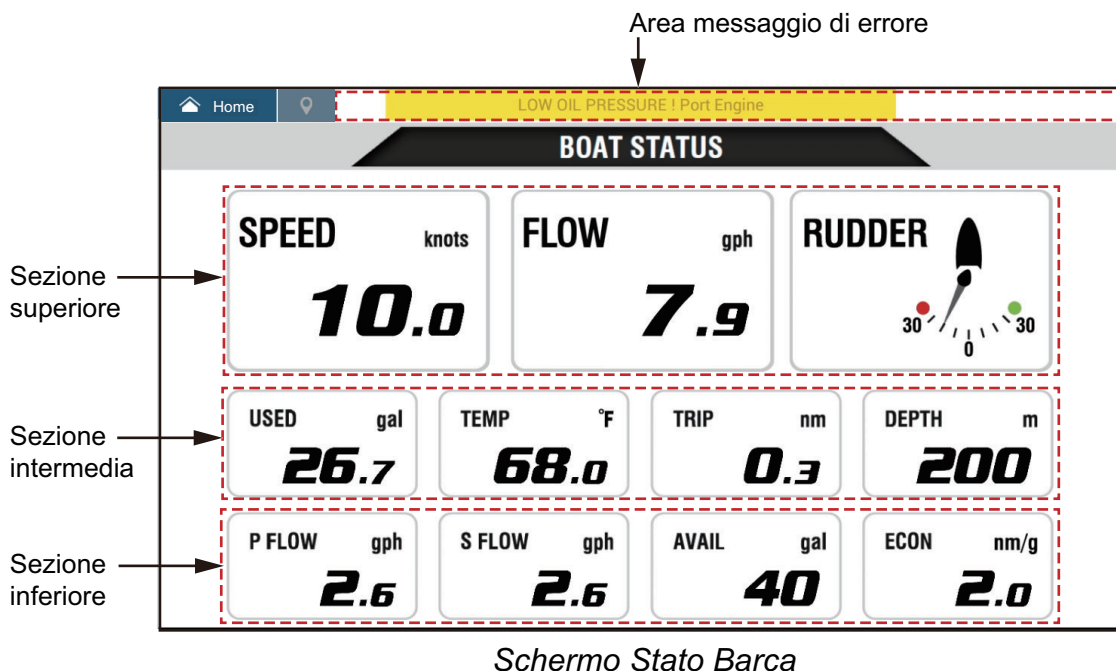
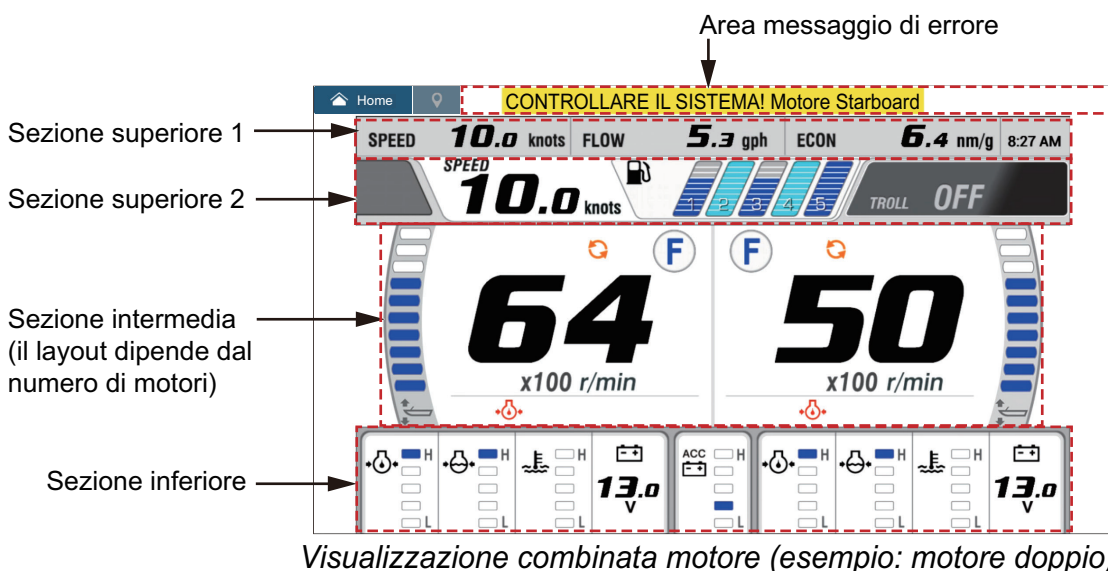

12.7.3 Come passare da una schermata all'altra

Sono previsti due metodi per passare da una visualizzazione all'altra.

Toccare lo schermo: Toccare lo schermo per visualizzare la finestra popup quindi toccare l'indicazione nella finestra, come nell'esempio seguente.

Scorrimento rapido sullo schermo: Scorrimento rapido dal basso verso l'alto o dall'alto verso il basso.

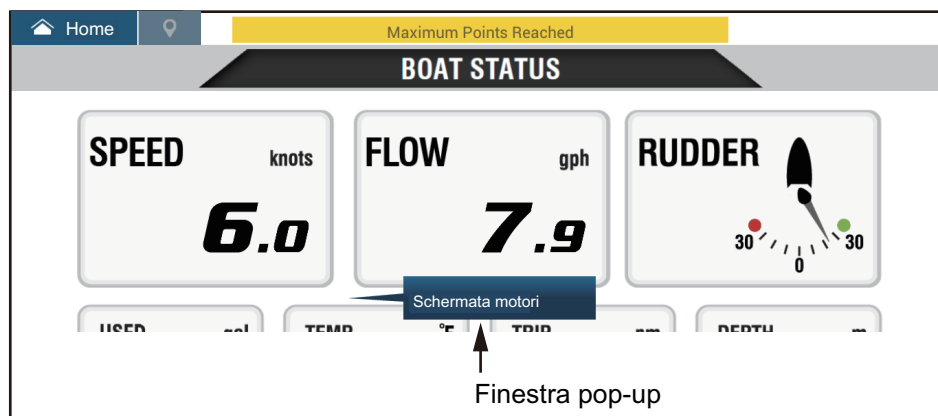

12.7.4 Come selezionare i dati da visualizzare in una casella dati

Toccare una casella dati in una schermata motore Yamaha per visualizzare un menu popup. Toccare i dati desiderati sul menu popup e visualizzarli nella casella dati selezionata. L'esempio seguente mostra i menu popup disponibili con la visualizzazione stato imbarcazione.

Per la visualizzazione combinata motore, è possibile modificare solo le caselle dati nelle sezioni inferiore e intermedia.

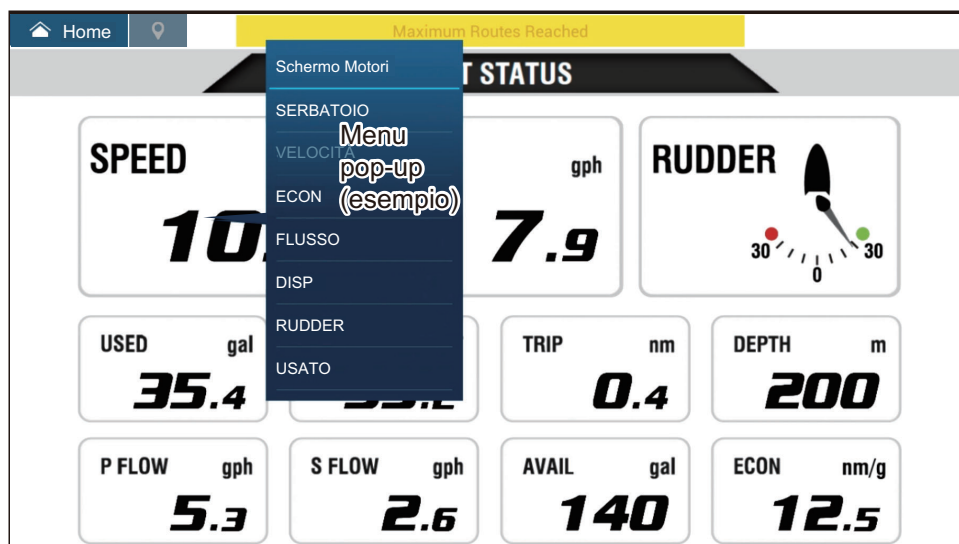

12.7.5 Modalità traina

La modalità traina è anche integrata nella schermata e consente di controllare la velocità di traino dalla visualizzazione combinata motore. Toccare l'interruttore Modalità Traina ON nell'angolo superiore destro della schermata per attivare la modalità. Il pannello funzionamento Modalità Traina viene visualizzato nella parte inferiore dello schermo. Per utilizzare i controlli sul pannello per utilizzare la Modalità Traina, fare riferimento alla figura seguente.

Per ulteriori dettagli, fare riferimento al manuale operativo per il motore Yamaha.

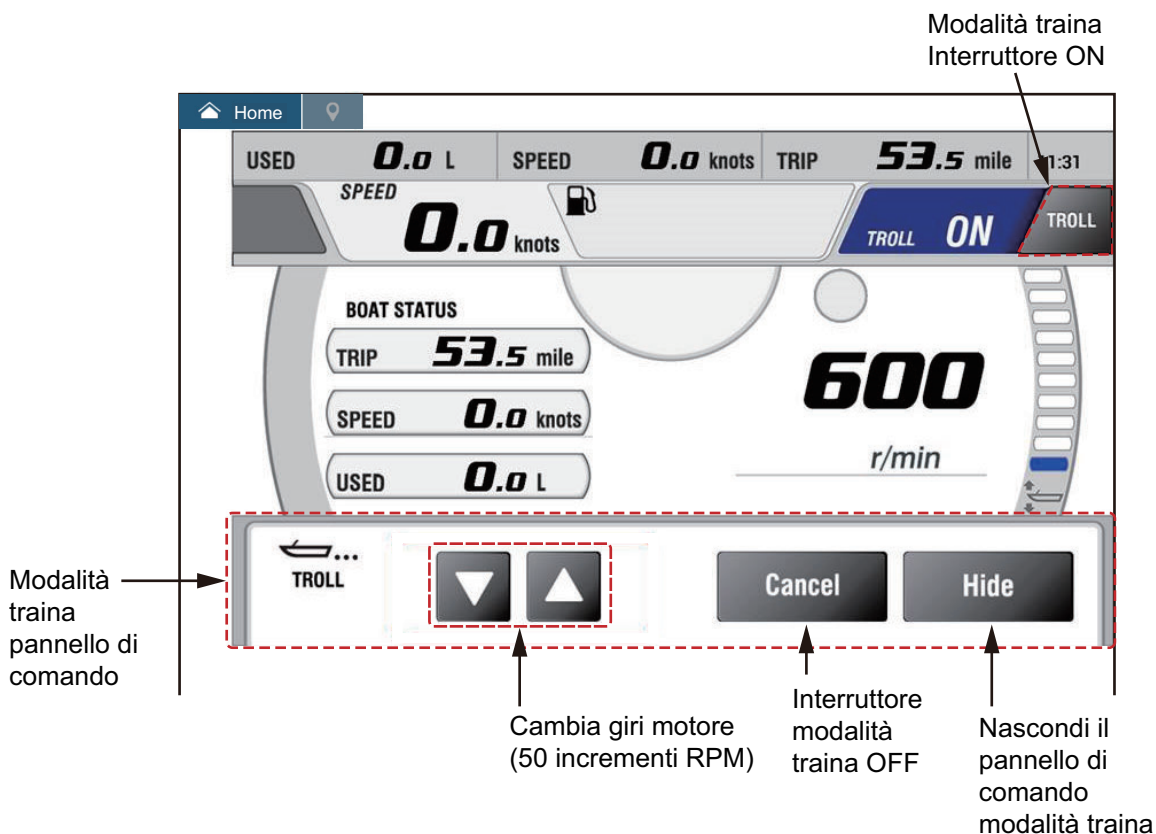

12.7.6 Codici guasti

I codici dei guasti generati dal motore possono essere esaminati nel menu [IMPOSTAZIONE MOTORE YAMAHA], nel menu [Inizio Settaggio]. Per ulteriori dettagli, fare riferimento al manuale operativo per il motore Yamaha.

| MOTORE PORT | |
|-------------|---|
| 250-168-4 | Battery voltages low Check battery and wiring. Shift to Neutral! Open bypass valve to disabled motor. Consult Yamaha dealer. |
| 250-9-14 | Engines too close In joystick: Main power OFF 20 sec, turn ON, check steering. In normal mode: Shift to neutral! Open bypass valve to disabled motor. Consult Yamaha dealer. |
| 250-424-0 | SCU to PCU communication Shift to Neutral! Open bypass valve to disabled motor. Consult Yamaha dealer. |
| 164-254-14 | Program memory Consult Yamaha dealer. |
| 187-240-2 | Program memory |

12.7.7 Lista Allarmi

Quando viene violato un allarme motore, viene visualizzato il nome dell'allarme violato nella lista [Allarmi]. Vedere sezione 2.10.9 per dettagli.

12. SCHERMATE RELATIVE AGLI STRUMENTI

Pagina lasciata intenzionalmente vuota.

13. OPERAZIONI METEO

Questo capitolo descrive come utilizzare la funzione meteo integrata, il NavCenter e il ricevitore meteorologico opzionale Furuno BBWX SiriusXM. Il ricevitore meteorologico fornisce le informazioni meteo (solo U.S.A), in formato analogico e digitale. La radio satellitare Sirius è anche disponibile con l'abbonamento alla radio satellitare SiriusXM.

13.1 Introduzione alla visualizzazione delle informazioni meteo

Il NavNet TZtouch3 è dotato di dati meteo NavCenter integrati, tramite connessione Ethernet e dati meteo opzionali tramite il ricevitore meteorologico FURUNO BBWX SiriusXM.

Nota: Per il funzionamento del ricevitore meteorologico BBWX SiriusXM, vedere sezione 13.3.

Come selezionare la schermata meteo

La schermata meteo viene sovrapposta alla schermata del plotter cartografico 2D. Selezionare la schermata meteo marino sulla schermata principale toccando l'icona di visualizzazione meteo.

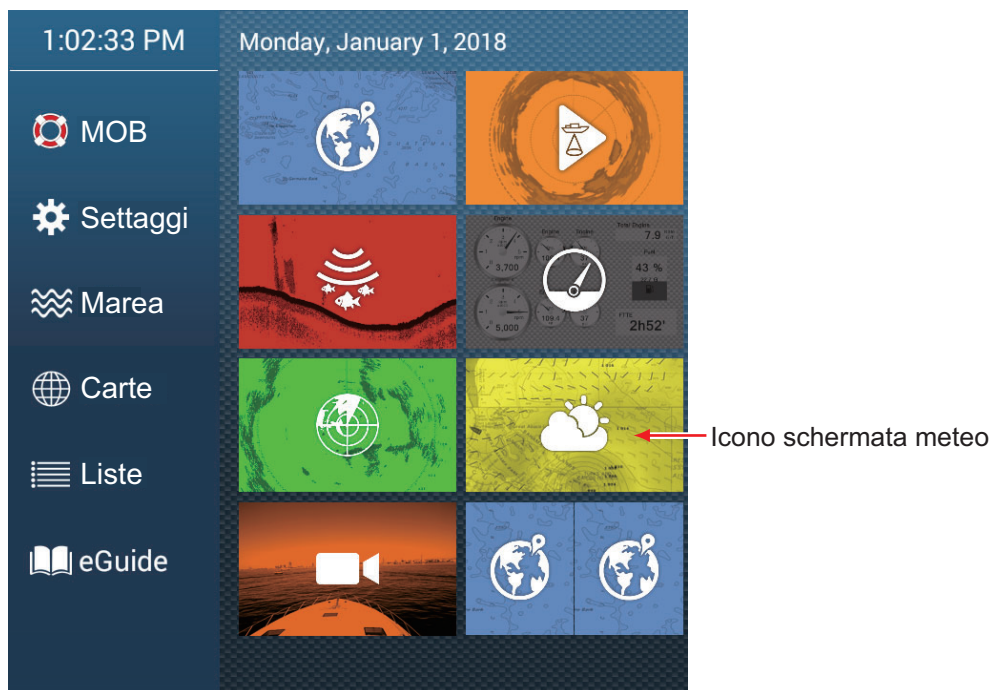

13.2 Meteo NavCenter

È possibile scaricare i dati NavCenter da Internet tramite LAN wireless. Vedere la sezione 1.19 per la procedura di collegamento a Internet.

13.2.1 Come effettuare l'impostazione per meteo NavCenter

1. Aprire la schermata principale, quindi toccare [Settaggi] → [Meteo].
2. Toccare [Caricare File Meteo].
Nota: L'opzione [Sirius] viene visualizzata al collegamento di un ricevitore meteorologico FURUNO serie BBWX.
3. Toccare [NavCenter] quindi toccare < per tornare al menu.
4. Toccare [Passi di Marea].



5. Toccare l'intervallo di aggiornamento (che determina la frequenza di acquisizione dei dati sulle maree) per l'icona della marea.

- Toccare [Durata dell'Animazione].

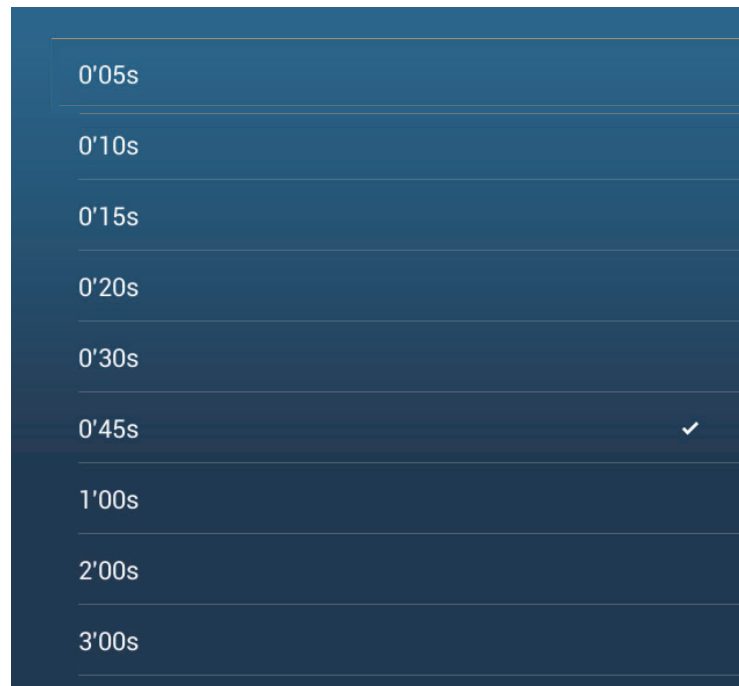

- Toccare l'intervallo di aggiornamento per l'animazione. Più lungo è l'intervallo, più lentamente si muove l'animazione.

13.2.2 Come scaricare i dati meteo NavCenter

- Aprire la schermata principale, quindi toccare [Settaggi] → [Generale].
- Toccare [Impostazioni Wireless LAN].
- Attivare [Wireless].
- Dopo aver stabilito la connessione Internet, toccare il pulsante di chiusura per terminare.
- Aprire la schermata principale, quindi toccare [Settaggi] → [Meteo].



13. OPERAZIONI METEO

6. Toccare il modello di dati da [Modello] nella sezione [Download NAVCenter]. (Le opzioni disponibili sono [USA] e [Copertura Mondiale]).
7. Trascinare il cursore in [Giorni di Previsione] per selezionare il numero di giorni per i quali scaricare i dati.
8. Attivare le voci da ricevere da [Vento] a [Plancton].
9. Per [Temperatura Superficie del Mare], impostare le seguenti voci di menu.



[Trasparenza Colore Meteo]: Regolare il grado di trasparenza per l'overlay meteo. Più alto è il numero, maggiore sarà il grado di trasparenza.

[Scala Automatica Colore SST]: Attivare questa funzione per regolare automaticamente la scala di colori SST in base alla temperatura della superficie del mare.

[Valore Minimo]: Impostare il valore minimo per il colore SST se [Scala Automatica Colore SST] è disattivato.

[Valore Massimo]: Impostare il valore massimo per il colore SST se [Scala Automatica Colore SST] è disattivato.

10. Toccare il pulsante chiudi sulla barra titolo per terminare.
11. Aprire la schermata meteo, quindi toccare lo schermo per visualizzare il menu popup. Toccare [Ricevere Ultimi Wx].

Sulla barra di notifica nella parte superiore dello schermo lampeggia il messaggio "Aggiornamento Meteo in Corso" durante il download. Se il download è avvenuto con successo, viene visualizzato il messaggio "SCARICO COMPLETATO". Toccare [OK] per terminare.

13.2.3 Come visualizzare i dati meteo NavCenter

La Schermata dei dati NavCenter fornisce i dati delle previsioni compresi [Vento], [Onde], [SST] (temperatura superficie del mare), [Nuvola], [Pioggia], [Pressione], [500mb], [Temperatura aria], [Correnti], [Altimetro], [Plancton].

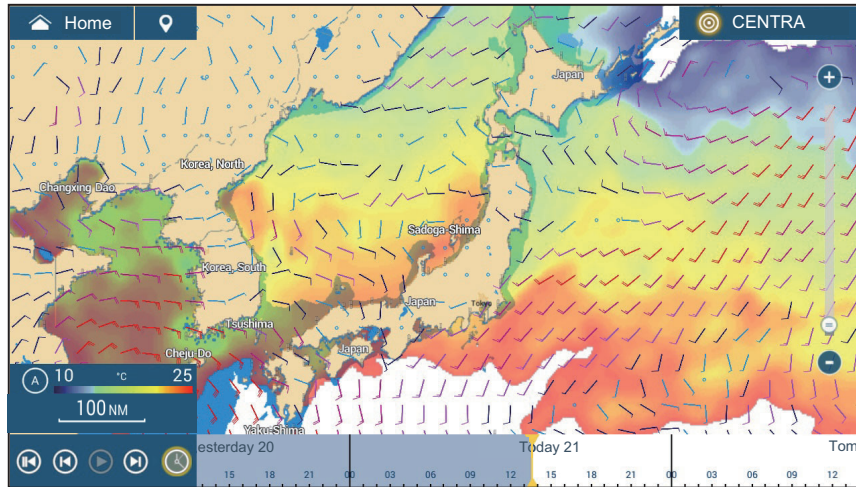

1. Toccare lo schermo per visualizzare il menu popup quindi toccare [Dati Wx].
2. Attivare i dati necessari (vento, onde, ecc.).
3. La schermata di animazione offre una presentazione visiva del meteo nel tempo. Per avviare la visualizzazione dell'animazione, toccare

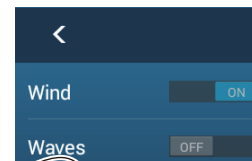
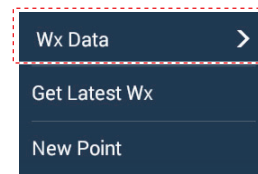

l'icona sulla barra di animazione in fondo allo schermo. La schermata mostra le previsioni per la data e l'ora selezionate. Trascinare la scala del tempo orizzontalmente per selezionare un tempo - a sinistra un tempo passato, a destra un tempo futuro. Per interrompere la visualizzazione dell'animazione, toccare [Fine Anim] nell'angolo superiore sinistro dello schermo.

Toccare per tornare all'inizio dell'animazione.

Toccare per riavvolgere rapidamente l'animazione.

Toccare per riprodurre l'animazione.

Toccare per far avanzare rapidamente l'animazione.

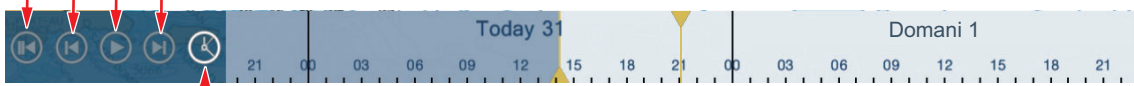

La scala temporale si sposta.

Toccare per impostare la scala temporale sull'ora corrente e visualizzare i dati correnti.



Toccare per interrompere temporaneamente l'animazione.

Come trovare i dati meteo per una posizione

Toccare la posizione desiderata per visualizzare la finestra popup. Scorrere la finestra per visualizzare altri dati.

| | |
|-------------------|----------|
| Forza del Vento | 18.2 kn |
| Dir. Vento | 145.3 ° |
| Altezza Onde | +7.45 ft |
| Die. Onde | 289.9 ° |
| Periodo Onde | 0'07s |
| Velocità Correnti | 0.6 kn |
| Dir. Correnti | 8.2 ° |
| SST | 71.0 °F |
| Temperatura aria | 67.9 °F |
| Cloud | 60 % |

13.2.4 Come caricare un file meteo

È possibile caricare un file meteo salvato su una scheda microSD o memoria flash USB.

1. Inserire il supporto contenente i file meteo nel drive della scheda microSD oppure nella porta USB.
2. Aprire la schermata principale, quindi toccare [Settaggi] → [Meteo] → [Caricare File Meteo].
3. Toccare i dati da caricare, quindi toccare [OK].
4. Quando l'apparecchiatura ha caricato i dati selezionati, toccare il pulsante di chiusura sulla barra del titolo per terminare.

13.3 Meteo SiriusXM

Informazioni radar meteo SiriusXM e informazioni meteo avanzate sono disponibili in Nord America attraverso il collegamento al ricevitore meteorologico FURUNO BBWX Sirius. La radio satellitare Sirius è anche disponibile con l'abbonamento alla radio satellitare SiriusXM.

Il sistema visualizza le informazioni e le previsioni meteorologiche marine della zona di interesse. Le informazioni meteo vengono aggiornate in tempo reale; pertanto è possibile ottenere informazioni meteo correnti per la propria zona e per qualsiasi zona negli Stati Uniti.

Le notizie fornite dal servizio del ricevitore meteorologico FURUNO BBWX SiriusXM hanno finalità informative. Il cliente solleva la società FURUNO ELECTRIC CO., LTD., SiriusXM Satellite Radio Inc., Navcast Inc. e WSI Corporation da qualsiasi responsabilità derivante dall'uso di questo servizio. E dichiara di aver letto, compreso e accettato tutte le condizioni contenute all'interno del contratto di abbonamento. Se non si è in possesso della copia del contratto di abbonamento, andare su <https://www.siriusxm.com/marineweatheragreement>, oppure chiamare il numero 1-855-796-9847 per richiedere la spedizione di una copia.

È possibile inserire un punto nella schermata delle informazioni meteo. Toccare la posizione sullo schermo dove inserire un punto, quindi toccare [Nuovo Punto] sul menu popup.

Prima di utilizzare il ricevitore meteorologico satellitare SiriusXM...

- Abbonarsi al servizio meteorologico satellitare SiriusXM. Per ulteriori informazioni, contattare SiriusXM Satellite Radio INC.
- Abbonarsi al servizio radio satellitare SiriusXM. Per ulteriori informazioni, contattare SiriusXM Satellite Radio INC.
- Dopo aver installato il ricevitore meteorologico FURUNO BBWX SiriusXM, accertarsi di controllare la lista dei sensori NavNet TZtouch3 per verificare che sia presente il BBWX.

| Sensor List | | | | | | Reset | ✕ |
|----------------|----------|-----------------------|-----------------|----------|--|-------|---|
| NETWORK SENSOR | | | | | | | |
| Name | NickName | Version | IP | HostName | | | |
| TZTL12F | TZTL12F | 02.04:02.04:01.26 V3: | 172.031.252.003 | MF252003 | | | |
| | BBWX4 | | 172.31.200.20 | | | | |
| TZT14 | TZT14 | 04.03:25.01:01.01 | 172.031.252.001 | MF252001 | | | |
| TZTL15F | TZTL15F | 02.04:02.04:01.25 V3: | 172.031.252.002 | MF252002 | | | |

Se il ricevitore non compare nella lista, controllare il LED antenna sul ricevitore meteorologico FURUNO BBWX SiriusXM e il collegamento tra le due unità. Il LED è acceso viola fisso quando viene rilevato un normale collegamento dell'antenna ed è spento o lampeggiante viola in caso di cortocircuito dell'antenna.

- Collegare il ricevitore meteorologico FURUNO BBWX SiriusXM e i display NavNet TZtouch3, quindi accendere entrambe le unità. L'unità riceve i dati WX dal ricevitore meteorologico; questa operazione dura circa 30 minuti.

13.3.1 Come effettuare l'impostazione per meteo SiriusXM

1. Aprire la schermata principale, quindi toccare [Settaggi] → [Meteo] → [Server Dati Meteo].
2. Toccare [Sirius] quindi toccare < per tornare al menu.
3. Toccare [Radar Meteo Sirius].
4. Toccare il radar meteo SiriusXM da usare, [Ora Radar US] (USA) o [CanadRadar] (Canada). [Ora Radar US] visualizza la tipologia e il livello di precipitazioni. La quantità di precipitazioni aumenta con il livello.

Indicazioni delle precipitazioni su Ora Radar US.

| Colore del radar meteo | Tipo di precipitazioni | Livello |
|------------------------|------------------------|-----------|
| Verde chiaro | Pioggia | 15-19 dBz |
| Verde medio | Pioggia | 20-29 dBz |
| Verde scuro | Pioggia | 30-39 dBz |
| Giallo | Pioggia | 40-44 dBz |
| Arancione | Pioggia | 45-49 dBz |
| Rosso chiaro | Pioggia | 50-54 dBz |

| Colore del radar meteo | Tipo di precipitazioni | Livello |
|------------------------|------------------------|--------------|
| Rosso scuro | Pioggia | Oltre 55 dBz |
| Azzurro | Neve | 5-19 dBz |
| Blu scuro | Neve | Oltre 20 dBz |
| Rosa chiaro | Mischiato | 5-19 dBz |
| Rosa scuro | Mischiato | Oltre 20 dBz |

Indicazioni delle precipitazioni su CanadianRadar

| Colore del radar meteo | Livello (mm ogni ora) |
|------------------------------------|-----------------------|
| Trasparente (precipitazioni basse) | Da 0,00 a 0,20 mm/h |
| Verde chiaro | Da 0,21 a 1,00 mm/h |
| Verde medio | Da 1,01 a 4,00 mm/h |
| Verde scuro | Da 4,01 a 12,00 mm/h |
| Giallo | Da 12,01 a 24,00 mm/h |
| Arancione | Da 24,01 a 50,00 mm/h |
| Rosso chiaro | Da 50,01 a 100 mm/h |
| Rosso scuro | Oltre 100,01 mm/h |

5. Toccare il pulsante chiudi sulla barra titolo per terminare.

13.3.2 Come visualizzare i dati meteorologici SiriusXM

[Radar Wx] (radar meteo)

Le informazioni radar meteo NOWRAD statunitensi e canadesi vengono inserite sulla parte superiore della carta nautica (vedere il sezione 13.3.1). Per visualizzare il radar meteo, attivare [Radar Wx] dal menu Layer.

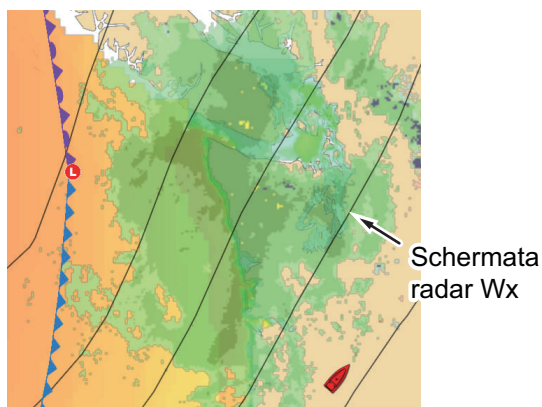

[Adv Dati Wx] (meteo avanzato)

La schermata dei dati meteo avanzati fornisce dati come [Boe], [Città], [Tempesta], [Fulmine] o [Tracce Tempesta] or [Zona marina]. Per le icone di questi dati, vedere la sezione 13.4.

1. Toccare lo schermo per visualizzare il menu popup quindi toccare [Adv Dati Wx].
2. Toccare una voce di menu per visualizzare i dati relativi.

3. Ripetere le operazioni ai punti 1 e 2 per selezionare tutte le voci di menu desiderate.

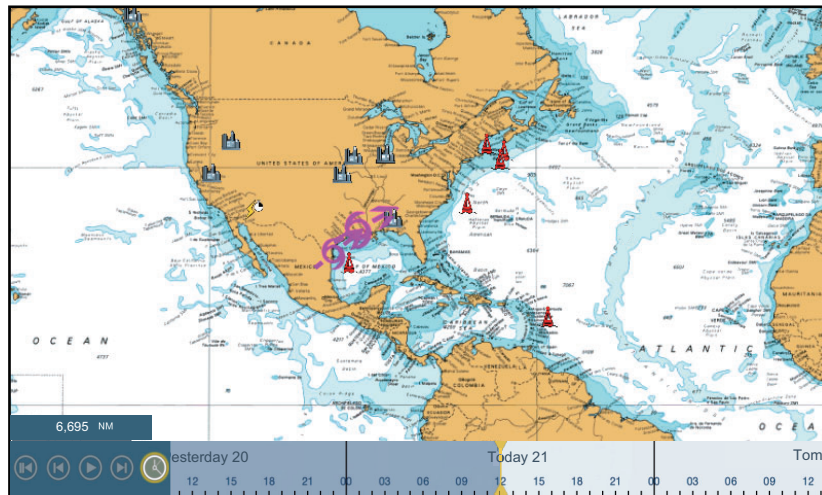







[Animare Radar] (animazione radar)

La schermata dell'animazione radar fornisce le informazioni radar meteo trascorse. Per visualizzare la schermata animazione radar, toccare [Animare Radar] sul menu popup. Per interrompere la visualizzazione dell'animazione, toccare [Fine Anim] nell'angolo superiore destro dello schermo.

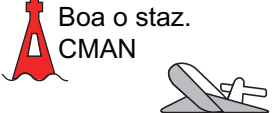
13.4 Icone meteo (meteo SiriusXM)

Nella tabella seguente sono riportate le icone meteo visualizzate nella schermata meteo SiriusXM. È possibile visualizzare o nascondere queste icone dal menu popup con [Dati Wx].

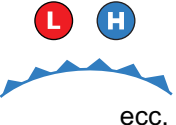
| Icona | Significato |
|---|-------------------------------------|
|  | Temporale |
|  | Fulmine |
|  | Stazioni di osservazione superficie |
|  | Vento |
|  | Città |
|  | Correnti |
|  | Tracce Tempesta |
|  | Pressione superficie |

13.5 Dati meteo (NavCenter o SiriusXM)

La tabella seguente mostra i dati meteo disponibili per la visualizzazione in base al server dati meteo (NavCenter o meteo SiriusXM).

| Opzione | NavCenter | SiriusXM | Elemento | NavCenter | SiriusXM |
|------------------|-----------|----------|-----------------|-----------|----------|
| Vento | Sì | Sì | Correnti | Sì | No |
| Onde | Sì | Sì | Altimetria | Sì | No |
| SST | Sì | Sì | Plancton | Sì | No |
| Nuvola | Sì | No | Boe | No | Sì |
| Pioggia | Sì | No | Città | No | Sì |
| Pressione | Sì | Sì | Tempesta | No | Sì |
| 500 mb | Sì | No | Fulmine | No | Sì |
| Temperatura aria | Sì | No | Tracce Tempesta | No | Sì |

[Vento]: Le previsioni del vento visualizzano la velocità del vento in base al colore. La barra nella parte inferiore punta nella direzione del vento.

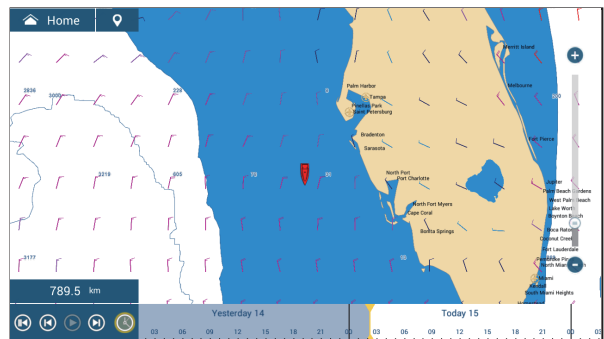
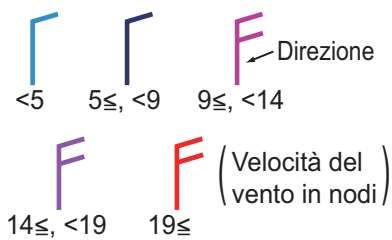

[Onde]: Le previsioni delle onde visualizzano l'altezza delle onde in base al colore. 0 piedi (minimo) è visualizzato in azzurro, 35 piedi (massimo) in rosso.

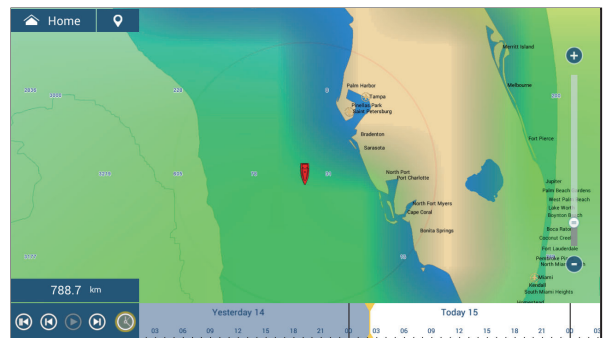

[Nuvola]: Le previsioni delle nuvole visualizzano le immagini delle nuvole. 8% di nuvole (minimo) viene visualizzato in bianco, 100% (massimo) in nero. La quantità di nuvole sotto l'8% è trasparente.

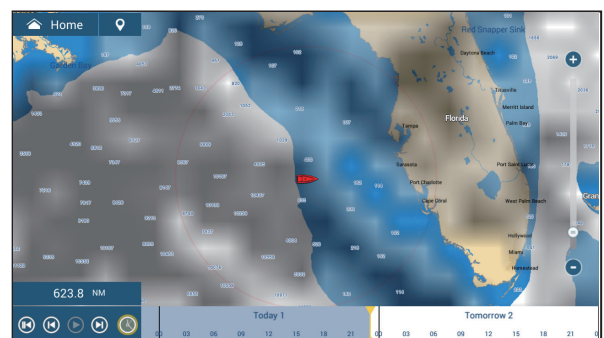

13. OPERAZIONI METEO

[Pioggia/Neve]: Le previsioni di pioggia/neve visualizzano immagini di pioggia/neve. 0,1 mm/ora di pioggia/neve (minimo) è visualizzato in verde, 5 mm/ora (massimo) in viola scuro.

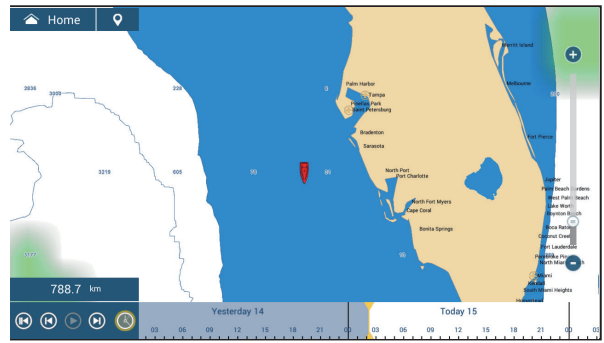

[Temperatura aria]: Le previsioni della temperatura dell'aria visualizzano la temperatura dell'aria in base al colore. -45°C (-49°F) (minimo) è visualizzato in viola scuro, 45°C (113°F) (massimo) è visualizzato in rosso.

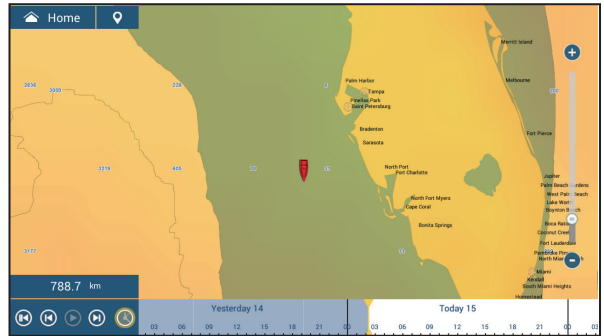

[Pressione]: Le previsioni della pressione visualizzano la pressione in superficie.

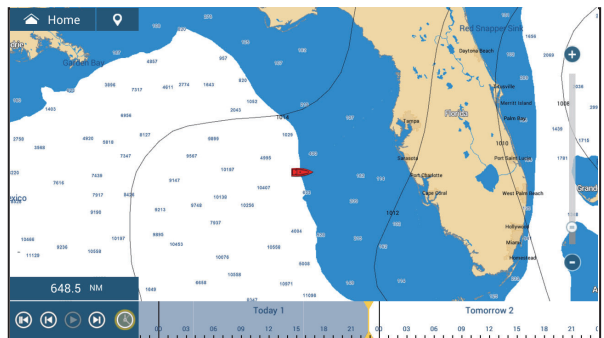

[500 mb]: Le previsioni di 500 mb visualizzano le linee di contorno oltre 500 mb.

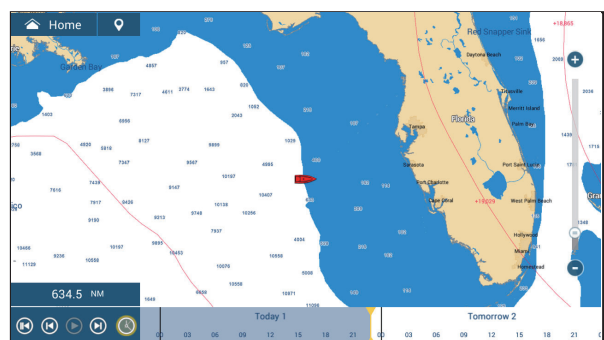

[SST] (Sea Surface Temperature): Questo strato di dati mostra la temperatura della superficie del mare attraverso l'uso di ombreggiature. Le temperature più basse sono visualizzate in blu scuro, quelle più alte in rosso.

È possibile attivare o disattivare la scala SST automatica toccando [A]. Impostare il valore minimo o massimo per il quale visualizzare la SST. Per la procedura di impostazione del valore, vedere pagina 3-5. Disponibile se [Auto] è disattivato.

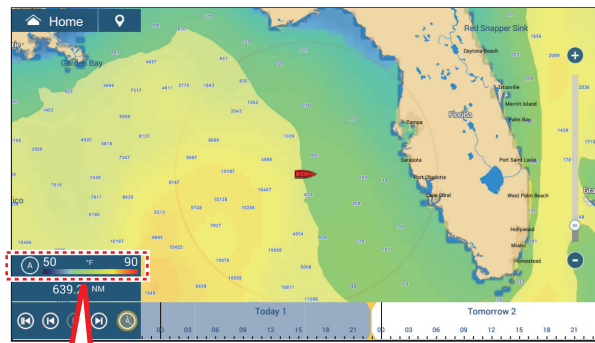

| | |
|--|---|
| <p>Manuale modalità </p> <p>Auto modalità </p> | <p>Scala SST</p>  <p>Valore minimo Valore massimo</p> |
|--|---|

Toccare "A" per selezionare la regolazione automatica o manuale per la scala SST.

Modalità manuale: Utilizzare la barra di scorrimento per impostare la scala.

Modalità Auto: La scala SST viene impostata automaticamente in base alla selezione di ombreggiatura profondità impostata nel menu ([Settaggi]→[Plotter]).

[Correnti]: Le previsioni delle correnti visualizzano la velocità e la direzione della corrente per mezzo di frecce azzurre. Più scure sono le frecce, maggiore è la velocità della corrente (da 0 a 2 kn).

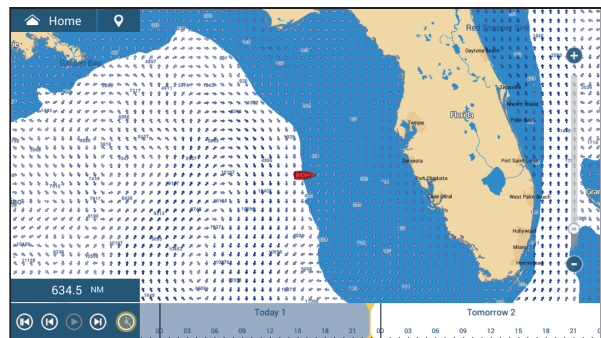

[Altimetria]: Le previsioni dell'altimetro visualizzano le anomalie dell'altezza del mare in base al colore. Le anomalie più grandi vengono visualizzate in rosso, quelle più piccole in verde chiaro.

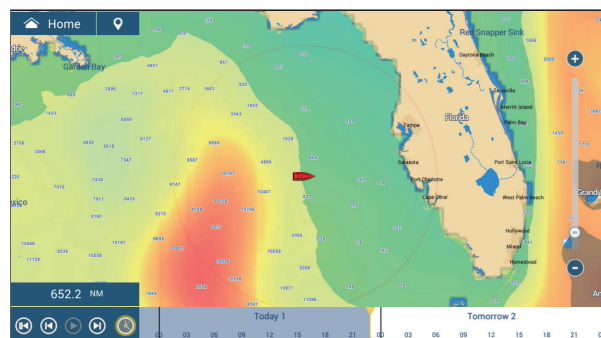

13. OPERAZIONI METEO

[Plancton]: Le previsioni del plancton visualizzano la crescita del plancton in tonalità di verde. Più scuro è il verde, maggiore è la densità di plancton.

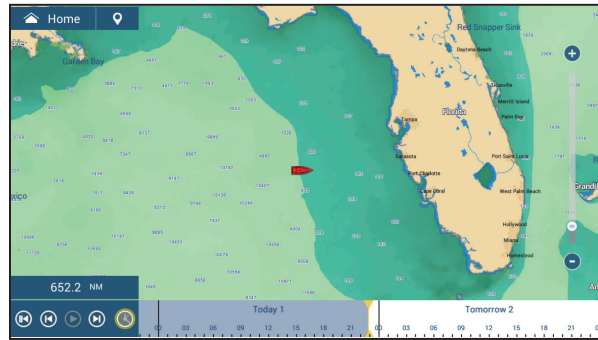

13.6 Diagnostica Meteo SiriusXM

È possibile verificare il corretto funzionamento del ricevitore meteorologico FURUNO BBWX SiriusXM come segue.

1. Dalla schermata principale, toccare [Settaggi] → [Inizio Settaggio] per visualizzare il menu [Inizio Settaggio].
2. Scorrere verso il basso la finestra [DIAGNOSTICA SIRIUS], quindi toccare [Diagnostica Meteo Sirius]. Viene visualizzato il conteggio per ciascuna voce meteo.

```
WsiNowRad Count : 1
Storm Count : 1
Sea Temperature Count : 1
Canadian Radar Count : 0
Storm Track Count : 1
Lightning Count : 1
Observation Station Count : 7
City Count : 1
Wind Count : 1
Wave Count : 1
Pressure Count : 1
```

13.7 Radio satellitare SiriusXM

La radio satellitare SiriusXM programma ininterrottamente musica di ogni genere senza pubblicità oltre a sport, notizie, dibattiti e commedie.

13.7.1 Come abilitare il funzionamento della radio

Metodo 1: Dalla schermata Home

Andare sulla schermata principale e toccare l'icona [Sirius] per visualizzare i comandi radio SiriusXM a schermo intero. Vedere la pagina successiva.

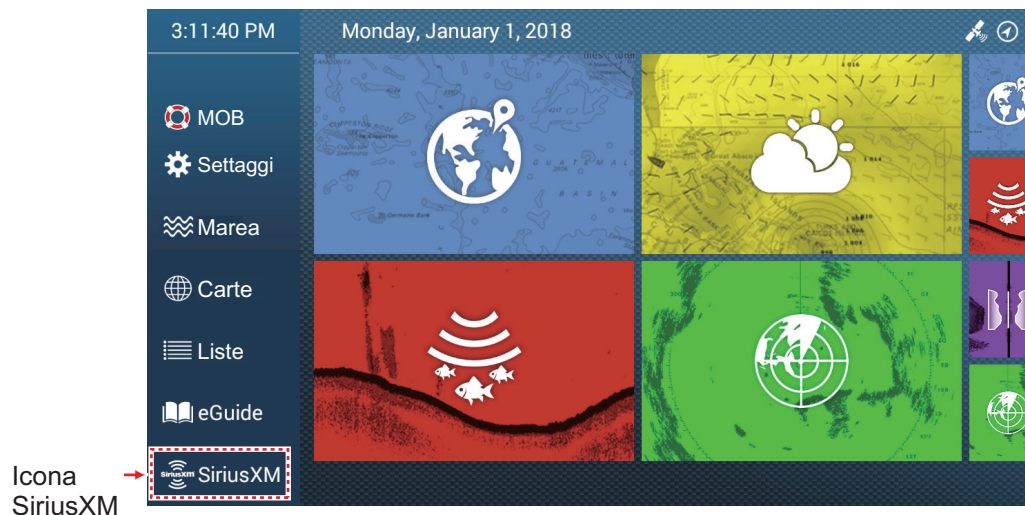

Metodo 2: Dal menu a scorrimento

Aprire il menu a scorrimento, quindi toccare l'icona [Sirius Audio] per visualizzare o nascondere la barra di controllo dell'audio. Per informazioni sul funzionamento della barra di controllo dell'audio, vedere la pagina successiva.

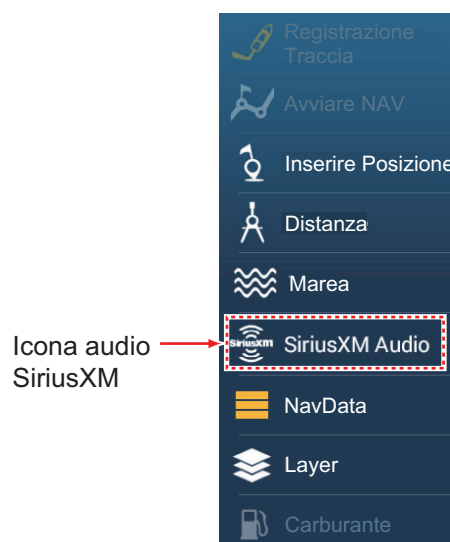

13.7.2 Come utilizzare i comandi della radio

Comandi a schermo intero

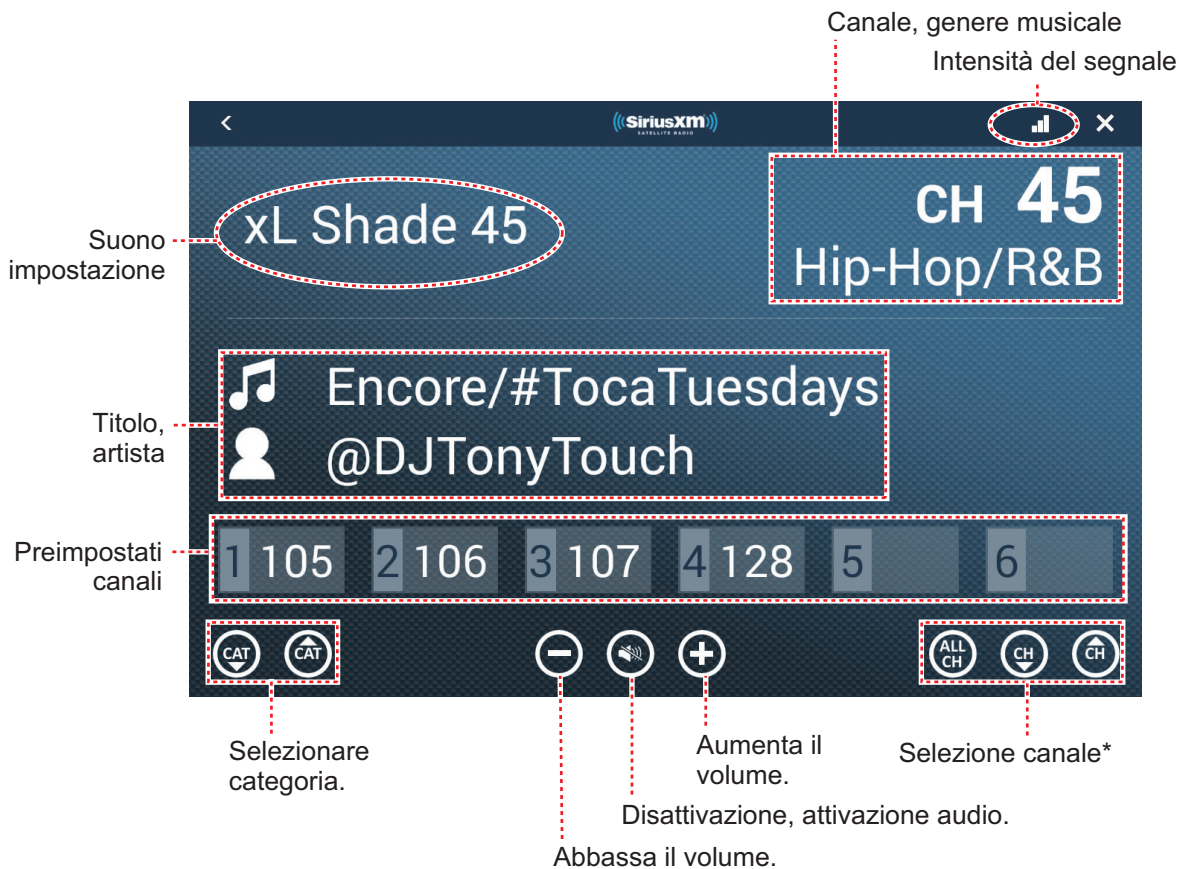

*: I pulsanti ▲ e ▼ del canale passano tra i canali disponibili all'interno della categoria selezionata. Per consentire al sistema di passare tra tutte le categorie e i canali, toccare il pulsante ALL CH. Toccare nuovamente il pulsante per ritornare alla selezione canale per categoria.

Barra di controllo comandi audio

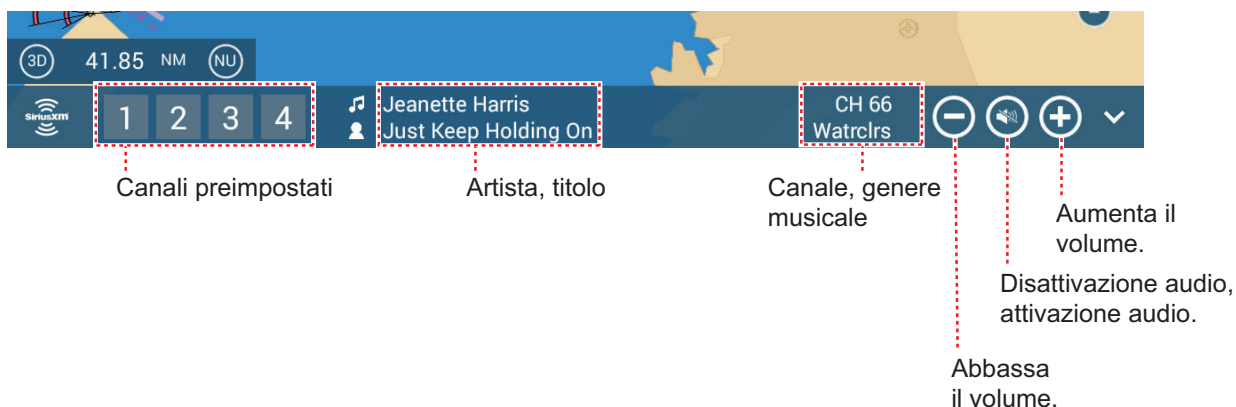

13.7.3 Diagnostica Radio

È possibile verificare il corretto funzionamento della radio satellitare SiriusXM come segue. Questo test è destinato ai tecnici dell'assistenza.

1. Dalla schermata principale, toccare [Settaggi]→[Inizio Settaggio] per visualizzare il menu [Inizio Settaggio].
2. Scorrere verso il basso la finestra [DIAGNOSTICA SIRIUS], quindi toccare [Diagnostica Radio Sirius]. Viene visualizzato il conteggio per ciascuna voce meteo.

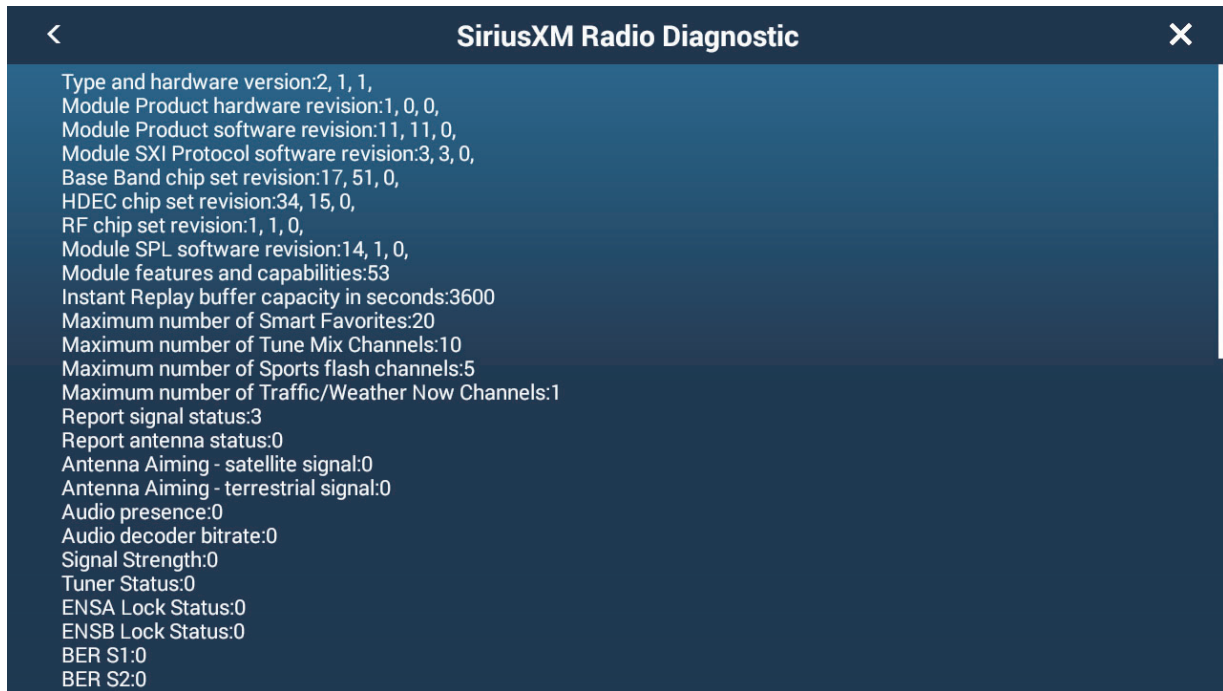

13.8 Mappatura pesce

Questa sezione presenta una panoramica delle caratteristiche di mappatura del pesce Sirius. Per informazioni dettagliate, fare riferimento al Manuale operativo per la mappatura del pesce.

Il servizio di mappatura del pesce offre informazioni di pesca in tempo reale per aiutare a raggiungere il punto in cui è più probabile trovare i pesci. Questo servizio mostra gli hotspot di pesca previsti direttamente sullo schermo, utilizzando i seguenti dati.

- Raccomandazioni sui pesci
- Linee d'erba
- Altezza anomalia superficie del mare
- Contorni temperatura superficie del mare
- Forza fronte superficie del mare
- Temperature mare sotto la superficie a 30 m
- Contorni concentrazione plancton
- Forza fronte plancton

13.8.1 Come visualizzare la schermata di mappatura pesce

Sulla schermata Home, toccare l'icona Mappatura Pesce per visualizzare la relativa schermata.

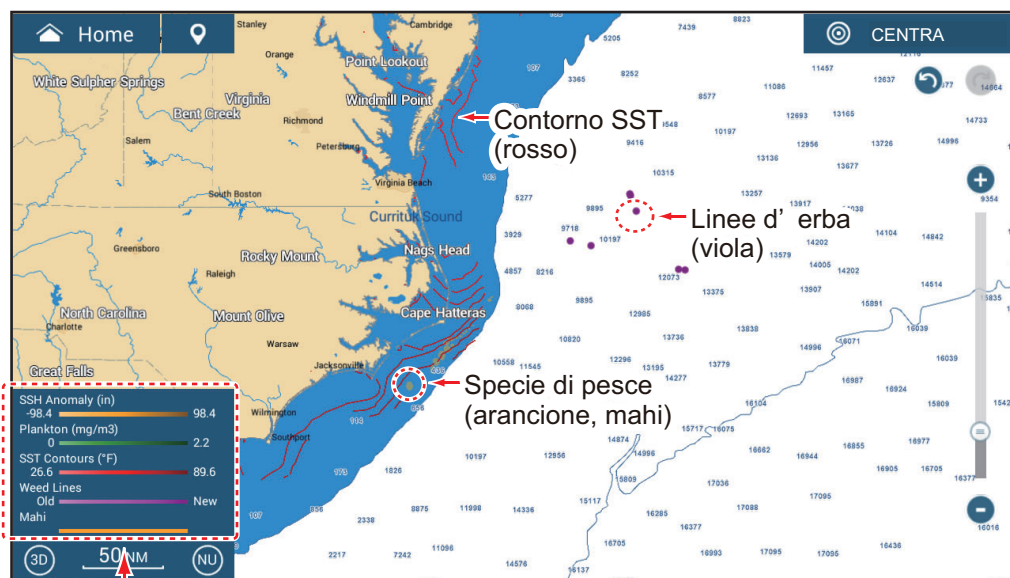

Legenda

13.8.2 Caratteristiche mappatura pesce

Come visualizzare e nascondere le caratteristiche di mappatura pesce

È possibile visualizzare o nascondere le caratteristiche di mappatura del pesce dal menu Layer. Toccare l'interruttore corrispondente per visualizzare o nascondere una caratteristica.

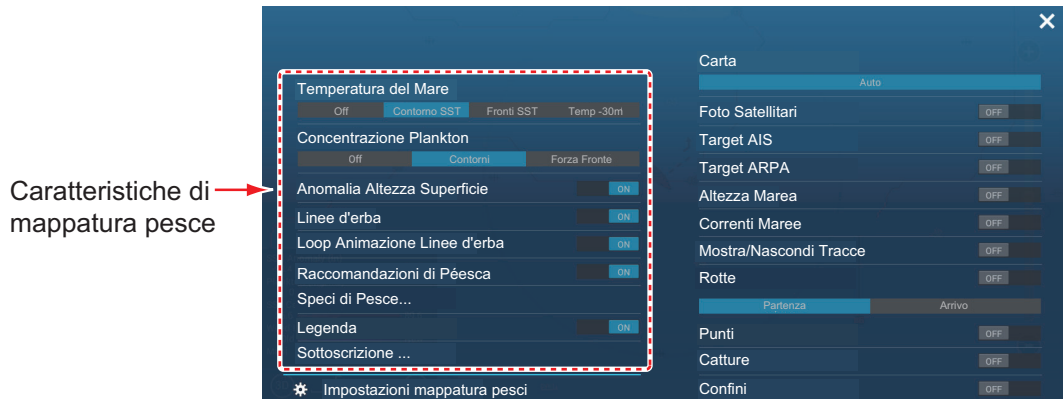

Descrizione caratteristiche mappatura pesce

Temperatura del mare

[Contorni SST]: Mostra la temperatura dell'acqua nelle zone selezionate. Utilizzare questi contorni per agevolare la localizzazione delle specie target sulla base del loro intervallo di temperatura preferito. I contorni sono colorati in tonalità di rosso e i valori della temperatura sono presentati in arancione. Dati aggiornati ogni tre ore.



[Fronti SST]: Mostra la forza stimata dei fronti dell'oceano. Questi "fronti" concentrano nutrienti che attraggono pesci esca e creano anche barriere al movimento dei pesci. I fronti sono colorati in tonalità di rosso e le forze dei fronti sono visualizzate in arancione. La forza fronte è indicata con a numero da 1 a 4, dove 4 è l'intensità maggiore. Dati aggiornati ogni 24 ore.

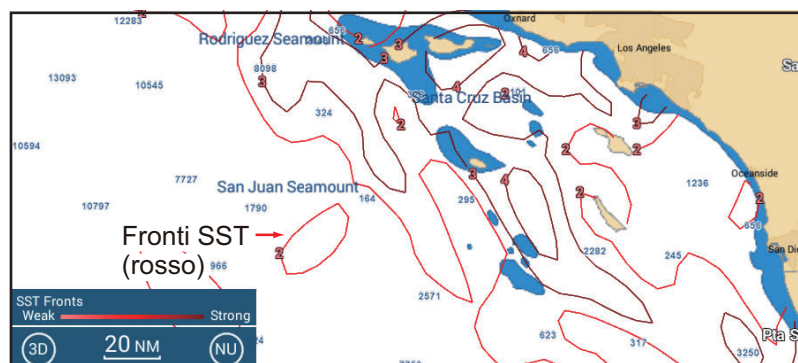

13. OPERAZIONI METEO

[Temp -30m]: Mostra la temperatura dell'acqua 30 metri al di sotto della superficie. Questa caratteristica consente di individuare aree con l'intervallo di temperatura preferito della preda target. I contorni sono colorati in tonalità di rosso e i valori della temperatura sono presentati in arancione. Dati aggiornati ogni 24 ore.

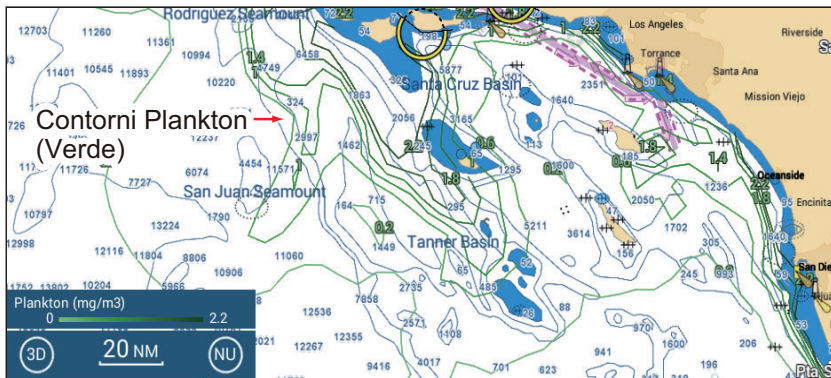

Concentrazione plancton

[Contorni]: Mostra l'area di concentrazioni del plancton. Il plancton è la fonte di cibo principale per la maggior parte dei pesci esca, che attraggono prede affamate. È possibile trovare posizioni di plancton per individuare le condizioni favorevoli per il pesce target. I contorni sono mostrati in tonalità di verde e aggiornati ogni 24 ore.

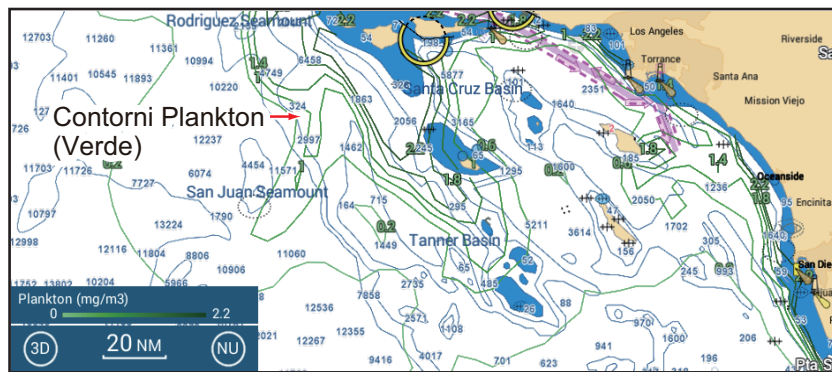

[Forza Fronte]: Visualizza le zone con una forte concentrazione di plancton accanto a zone con plancton relativamente scarso o assente. Forti fronti di plancton indicano dove si trovano acque ricche di nutrienti favorevoli per i pesci esca accanto alle acque chiare, preferite dai predatori. I fronti sono colorati in tonalità di verde e le forze dei fronti sono visualizzate in verde. La forza fronte è indicata con a numero da 1 a 4, dove 4 è l'intensità maggiore. Dati aggiornati ogni 24 ore.



Altezza anomalia superficie del mare

Visualizza le posizioni in cui l'altezza della superficie del mare è considerevolmente diversa dall'area circostante. Consente di localizzare gli "upwelling": aree di acqua ricca di nutrienti che attraggono i pesci esca e le prede. I contorni sono mostrati in tonalità di arancione e aggiornati ogni 24 ore.

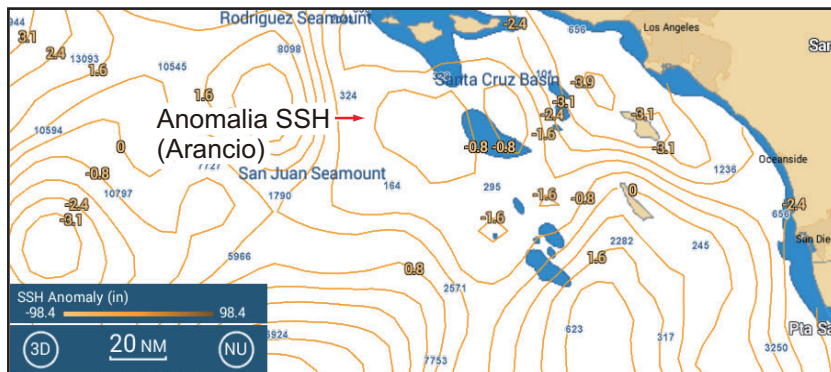

Linee d'erba, loop animazione linee d'erba

Mostra le concentrazioni delle alghe/piante galleggianti. Le alghe/piante galleggianti forniscono nutrienti e riparo al pesce esca e ai gamberi e attraggono prede di maggiori dimensioni. Le linee d'erba sono mostrate in tonalità di viola e aggiornate ogni 24 ore. Il **loop animazione linee d'erba** mostra la deriva delle linee d'erba e il loro spostamento nell'arco di tre giorni

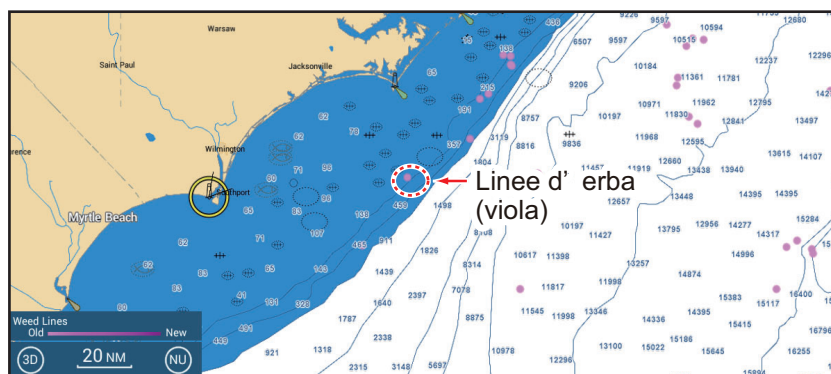

Raccomandazioni sui pesci

Mostra le posizioni per trovare tipi specifici di prede, sulla base di analisi guidate dai dati. Le posizioni sono sovrapposte alla carta e possono essere visualizzate insieme ad altre funzioni. Ciascuna specie di pesce è mostrata in un colore diverso. Dati aggiornati due volte a settimana.

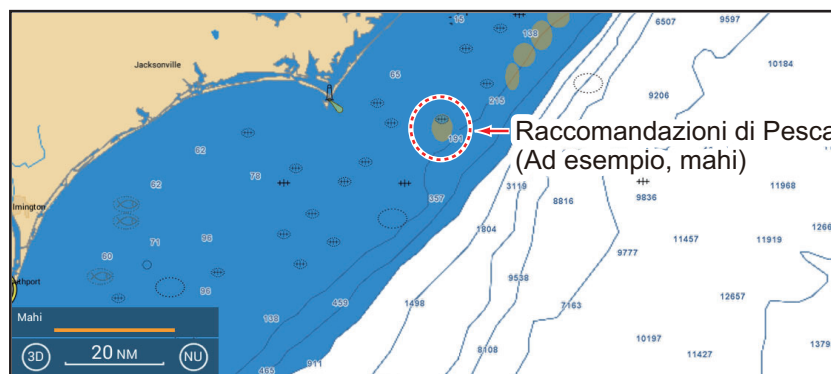

13. OPERAZIONI METEO

Specie di pesci

Mostra o nasconde le raccomandazioni sul pesce. Toccare per visualizzare la finestra [Selezione Specie di Pesce]. Attiva o disattiva le specie di pesce come necessario.

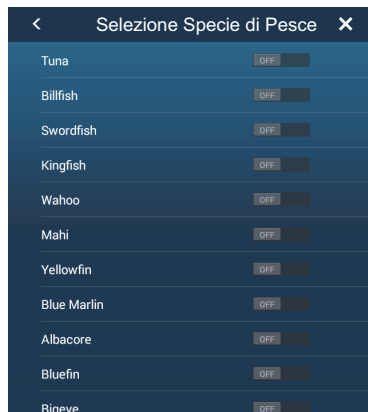

Legenda

La legenda è riportata nell'angolo in basso a sinistra dello schermo e offre un'indicazione per tutte le caratteristiche di mappatura del pesce correntemente visualizzate. È possibile visualizzare o nascondere la legenda con [Legenda].

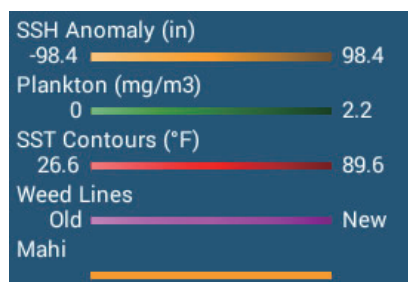

Abbonamenti

Mostra la data e l'ora in cui le caratteristiche di mappatura del pesce sono state aggiornate e ricevute.

| Mappatura Pesci | | |
|--|--------------------|----------|
| | Aggiornato | Ricevuto |
| Raccomandazioni di Pesca | 5/19/2020 12:57 PM | 00:16 |
| Contorni Concentrazione Plankton | 5/20/2020 12:57 PM | 00:17 |
| Forza Fronte Plankton | 5/20/2020 12:57 PM | 00:17 |
| Contorno Temp. 30m SubSuperficie | 5/20/2020 12:57 PM | 00:17 |
| Altezza Anomala Superficie del Mare | 5/20/2020 12:57 PM | 00:17 |
| Contorni Temperatura Superficie del Mare | 5/21/2020 12:57 PM | 00:17 |
| Forza Fronte Superficie del Mare | 5/20/2020 12:57 PM | 00:17 |
| Linee di Erbaccia | 5/20/2020 12:57 PM | 00:16 |

13.8.3 Come visualizzare i dati di mappatura pesce

Toccare una caratteristica di mappatura del pesce per visualizzare i dati nella schermata popup. Di seguito un esempio di dati di mappatura pesci.

| | | | |
|--|--|--|---|
| Lat N 35°46.135' Lon W 75°12.995' Contorno SST 64 °F 5/21/2020 12:57 PM Nuovo Punto Vai a Nuova Rotta Nuovo Limite > | Lat N 39°34.294' Lon W 124°47.748' SST Front Moderate 5/20/2020 12:57 PM Nuovo Punto Vai a Nuova Rotta Nuovo Limite > | Lat N 39°46.008' Lon W 125°34.397' Contorno Temp. 53.6 °F 5/20/2020 12:57 PM Nuovo Punto Vai a Nuova Rotta Nuovo Limite > | Lat N 39°32.235' Lon W 125°30.228' Anomalia SSH 2.4 in 5/20/2020 12:57 PM Nuovo Punto Vai a Nuova Rotta Nuovo Limite > |
| <i>Contorno SST</i> | <i>SST Front</i> | <i>Contorno Temp. -30m</i> | <i>Anomalia SSH</i> |
| Lat N 39°48.769' Lon W 124°35.156' Conc. Plankton 2 mg/m3 5/20/2020 12:57 PM Nuovo Punto Vai a Nuova Rotta Nuovo Limite > | Lat N 39°49.675' Lon W 124°39.300' Fronte Plankt Moderate 5/20/2020 12:57 PM Nuovo Punto Vai a Nuova Rotta Nuovo Limite > | Lat N 34°32.512' Lon W 75°43.821' Linee di Erbaccia 5/18/2020 12:57 PM Nuovo Punto Vai a Nuova Rotta Nuovo Limite > | Lat N 34°51.798' Lon W 75°33.561' Area Mahi 5/19/2020 12:57 PM Nuovo Punto Vai a Nuova Rotta Nuovo Limite > |
| <i>Conc. Plankton</i> | <i>Fronte Plankton</i> | <i>Linee di Erbaccia</i> | <i>Raccomandazioni di Péesca</i> |

13.8.4 Come modificare le impostazioni della mappatura pesce

È possibile modificare la portata per ciascuna caratteristica di mappatura del pesce. Aprire il menu Layer, quindi toccare [Impostazioni Mappatura Pesce]. Le impostazioni della mappatura del pesce sono anche accessibili dal menu [Ecoscandaglio].

| | | |
|----------------------------|----------|--|
| Min Contorni SST | 26.60 °F | |
| Max Contorni SST | 89.60 °F | |
| Min Contorni Temp. -30m | 26.60 °F | |
| Max Contorni Temp -30m | 89.60 °F | |
| Anomalia Min Contorni SSH | -98 in | |
| Anomalia Max Contorni SSH | 98 in | |
| Reset ai Valori di default | | |

Pagina lasciata intenzionalmente vuota.

14. MESSAGGIO AIS, DSC

14.1 Cos'è AIS



L'AIS (Automatic Identification System) è un sistema che trasmette costantemente l'identificazione e la posizione della propria imbarcazione ad altre imbarcazioni dotate di AIS entro la portata VHF. Tutte queste imbarcazioni ricevono anche i dati di altre imbarcazioni dotate di AIS e ne visualizzano la posizione e altre informazioni rilevanti. Il sistema AIS trasmette le informazioni su un ricetrasmittitore VHF. Le informazioni sono indicate di seguito.



- Posizione
- Nome dell'imbarcazione
- Rotta terrestre
- Linea di rotta
- Segnale di chiamata
- Velocità terrestre
- Velocità di virata

14.2 Come mostrare o nascondere i simboli AIS

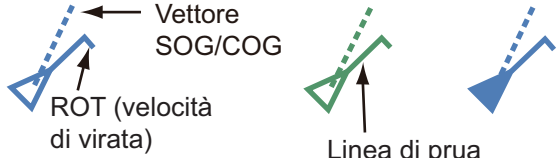
1. Sulla schermata del radar o del plotter cartografico, aprire il menu Layer.
2. Attivare o disattivare [Target AIS].



14.3 Simboli dei target AIS

| Tipo di target | Simbolo | Descrizione |
|-----------------------|---|---|
| Target AIS attivato |  <p>Colore del simbolo Blu: Target AIS classe A Verde: Target AIS classe B Blue (vuoto) Target AIS BFT (vedere pagina successiva)</p> | COG è indicato sul simbolo con una linea tratteggiata. Nota: Un simbolo AIS che riporta un "marker TX" (didascalia) sopra di esso indica che l'imbarcazione ha trasmesso un messaggio AIS. Marker TX (didascalia)  |
| Target AIS pericoloso | Colore: Rosso  | I target i cui valori per CPA e TCPA sono inferiori all'impostazione allarme CPA/TCPA (vedere sezione 14.11) vengono indicati come target pericolosi. |

| Tipo di target | Simbolo | Descrizione |
|------------------------|--|---|
| Target AIS perso |  <p>Colore del simbolo Blu: Target AIS classe A Verde: Target AIS classe B Blue (vuoto) Target AIS BFT (vedere pagina successiva)</p> <p>Colore croce Rosso</p> | <p>Un target AIS diventa un target perso se non si riceve un segnale dal target AIS per x* minuti. Il simbolo del target perso viene cancellato se non si riceve un segnale per altri x* minuti.</p> <p>*: Il tempo dipende dal tipo di trasponditore AIS in uso. Verificare il manuale operativo del trasponditore AIS per informazioni sui target persi.</p> |
| Nessun target CPA/TCPA |  <p>AIS di Classe A (Colore del simbolo: Blu) AIS di Classe B (Colore del simbolo: Verde)</p> | <p>I simboli AIS vengono visualizzati sotto forma di linee tratteggiate nei seguenti casi:</p> <ul style="list-style-type: none"> • Nessuna velocità di traccia in acqua o a terra per l'imbarcazione o dati di velocità mancanti. Tutti i simboli AIS vengono visualizzati sotto forma di linee tratteggiate. • Nessun dato velocità dai target AIS. Il simbolo del target AIS corrispondente viene visualizzato con linee tratteggiate. Un target senza rotta segnalata né COG viene orientato verso la parte superiore dell'area di visualizzazione opzionale. |

Nota: Questa unità è dotata di funzione Blue Force Tracking (BFT).

Altri simboli AIS che potrebbero apparire sono riportati nella tabella seguente.

| Simbolo | Significato |
|---|---------------|
|  | AtoN |
|  | Stazione base |
|  | Aereo |
|  | SART |

14.4 Allarme di Prossimità Target AIS

L'allarme di prossimità del target AIS segnala quando un target AIS si trova entro la distanza specificata ed è applicabile a entrambi i target visualizzati e non visualizzati. Quando un target AIS rientra nella distanza impostata, l'indicazione "Allarme prossimità AIS" lampeggia nella barra di stato e viene emesso un allarme acustico. (Vedere sezione 2.10.9).

1. Aprire la schermata principale, quindi toccare [Settaggi] → [Target].
2. Attivare [Allarme di Prossimità Target AIS].
3. Toccare [Valore Allarme di Prossimità Target AIS] per visualizzare la tastiera software.
4. Impostare il valore dell'allarme, quindi toccare [✓].
5. Toccare il pulsante chiudi sulla barra titolo per terminare.

14.5 Come ignorare i target AIS lenti

L'allarme di prossimità target AIS sovente può suonare in aree di traffico di imbarcazioni intenso. È possibile evitare una frequente attivazione dell'allarme per i target lenti, non pericolosi, specificando la velocità target massima di attivazione dell'allarme. Un target la cui velocità è inferiore a quella impostata in questo punto non farà scattare l'allarme.

1. Aprire la schermata principale, quindi toccare [Settaggi] → [Target].
2. Toccare [Ignora Allarme per AIS più lenti di...] per visualizzare la tastiera software.
3. Impostare una velocità, quindi toccare [✓]. Qualsiasi target AIS la cui velocità è inferiore a quella impostata verrà ignorato.
4. Toccare il pulsante chiudi sulla barra titolo per terminare.

14.6 Come visualizzare i messaggi di sicurezza AIS

Quando si riceve un messaggio di sicurezza AIS (indirizzato o trasmesso) da un'imbarcazione equipaggiata di trasponditore AIS, la barra di stato visualizza il messaggio lampeggiante "Nuovo Testo Telegramma(i)". Toccare la barra di stato per visualizzare il messaggio. Il simbolo AIS per l'imbarcazione che ha trasmesso il messaggio viene spostato al centro dello schermo e si apre una finestra popup con il relativo messaggio di sicurezza AIS. È possibile cancellare il messaggio toccando [Cancellare Messaggio].

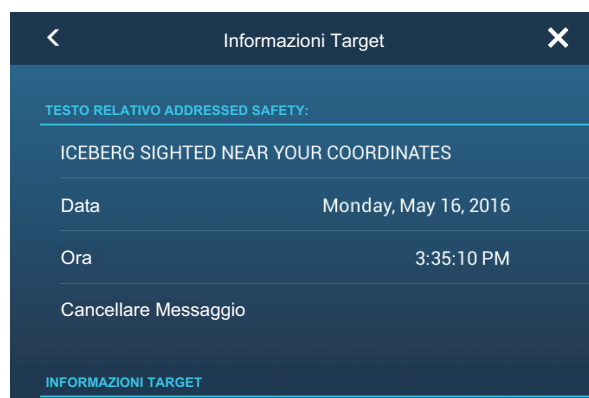

Per disabilitare le notifiche messaggio AIS, disattivare [Notifica messaggi AIS] nel menu [Target].

14.7 Come visualizzare i dati del target AIS

Toccare un target AIS (schermata del plotter cartografico o del radar) per visualizzare informazioni semplici nel menu popup.

Per informazioni dettagliate, toccare un target quindi toccare [Info] nel menu popup per visualizzare la finestra [Informazioni Target].

| | |
|----------------------|------------------------------|
| Nome | WALLA WALLA... |
| MMSI | 366710810 |
| COG | 263.4 ° |
| SOG | 0.1 kn |
| Portata | 3,289 NM |
| Direzione | 118.0 ° |
| CPA | 2,085 NM |
| TCPA | -1d10h |
| Ultimo Aggiornamento | 0'07s |
| Nuovo Punto | |
| CPA | <input type="checkbox"/> OFF |
| Info | |

Informazioni semplici

| Informazioni Target | |
|---------------------|-----------------------|
| INFORMAZIONI TARGET | |
| Nickname | <input type="text"/> |
| Nome | WALLA WALLA |
| MMSI | 366710810 |
| Segnale di chiamata | WYX2158 |
| COG | 263.4 ° |
| SOG | 0.1 kn |
| CPA | 2,085 NM |
| TCPA | -1d10h |
| Portata | 3,289 NM |
| Direzione | 118.0 ° |
| Destinazione | WSF TERMINAL |
| Veicolo Tipo | Passenger ships - All |

Informazioni dettagliate

14.8 Come visualizzare o nascondere gli ID target

È possibile visualizzare o nascondere l'ID dei target AIS.

1. Aprire la schermata principale, quindi toccare [Settaggi] → [Target].
2. Attivare o disattivare [Visualizzare ID Target].
3. Toccare il pulsante chiudi sulla barra titolo per terminare.

14.9 Lista AIS

La lista [AIS] fornisce informazioni relative ai target AIS da cui si ricevono dati di navigazione.

Come aprire la lista AIS

Aprire la schermata principale, quindi toccare [Liste] → [AIS].

La barra verticale prima del nome target è colorata in base al tipo di trasponditore AIS dell'imbarcazione o allo stato dell'imbarcazione.

Blu: Trasponditore AIS di classe A

Verde: Trasponditore AIS di classe B

Rosso: Target AIS pericoloso

Nero: Dati posizione non affidabili.

L'elenco può essere ordinato con i pulsanti predisposti sulla barra del titolo.

[Nome]: Target AIS ordinati in sequenza alfanumerica

[Portata]: Target AIS elencati in ordine crescente per portata.

[CPA]: Target AIS elencati in ordine crescente per CPA.

Nota 1: Per aggiornare la lista, toccare [Aggiorna].

Nota 2: I target AIS SART compaiono a inizio lista.

Pulsanti ordinamento elenco

| Nome/MMSI | Portata/Direzione | CPA/TCPA |
|-----------------------------|-------------------|--------------------|
| AHRENSHOOP 341400000 | 3.864 NM 284 ° | 0.814 NM 26'09s |
| AMERICA FEEDER 277367000 | 17.34 NM 11 ° | 16.71 NM 31'59s |
| ANAIS 518111000 | 1.847 NM 268 ° | 0.730 NM 11'13s |
| ATLANTIC 372012000 | 4.545 NM 288 ° | 0.619 NM 30'49s |
| BIMIMI CAT 334309000 | 4.541 NM 288 ° | 0.595 NM 30'52s |

Barra verticale

Come visualizzare informazioni dettagliate per un target AIS

Toccare il target [AIS] sul relativo elenco quindi toccare [Dettaglio]. Il nome dell'AIS viene visualizzato nella barra del titolo e i dati di navigazione nella sezione [INFORMAZIONI TARGET].

| AZIONI | |
|---------------------|---|
| Trova sulla Carta | |
| INFORMAZIONI TARGET | |
| Nickname |  |
| Nome | ALKI |
| MMSI | 367005420 |
| Segnale di chiamata | WDC3297 |
| COG | 212.4 ° |
| SOG | 0.0 kn |
| CPA | 2,093 NM |
| TCPA | -1d11h |
| Portata | 3,304 NM |

Come individuare un target AIS sulla schermata del plotter cartografico

Toccare il target AIS sulla lista [AIS], quindi toccare [Trova sulla Carta]. Il target viene posizionato al centro della schermata del plotter cartografico.

Come modificare un nickname AIS

1. Sulla lista [AIS], toccare il target AIS da modificare.
2. Toccare [Modificare nickname] per visualizzare la tastiera software.
3. Inserire il nickname, quindi [✓] per terminare. È possibile utilizzare un massimo di 20 caratteri alfanumerici.
4. Toccare il pulsante chiudi sulla barra titolo per terminare.

14.10 AIS SART

Quando si riceve un AIS SART (inclusi quelli ricevuti in risposta), il messaggio "Allarme AIS SART" viene visualizzato lampeggiante nella barra di stato. Toccare la barra di stato per confermare il messaggio. Quindi, AIS SART viene messo al centro dello schermo e si apre la finestra popup sopra indicata. Per impostare l'AIS SART come destinazione, toccare [Vai a] sul popup.

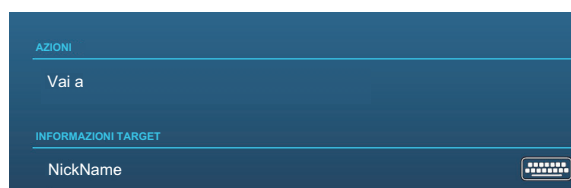

14.11 Allarme CPA/TCPA

Questo allarme evita la collisione della propria imbarcazione emettendo un avviso per la presenza di target in rotta di collisione. L'ARPA esegue il monitoraggio continuo della portata prevista al CPA (Closest Point of Approach) e al tempo previsto per il CPA (TCPA) di ogni target tracciato. Quando entrambi il CPA e TCPA previsti hanno un valore inferiore ai valori di allarme CPA/TCPA, il simbolo target dell'imbarcazione su una possibile rotta di collisione diventa rosso, l'allarme acustico si attiva e il messaggio lampeggiante "Allarme CPA/TCPA" viene visualizzato lampeggiante nella parte barra di stato.

Prima di utilizzare questo allarme, accertarsi che i controlli di guadagno, antimare e antipioggia siano regolati correttamente. È necessario impostare correttamente la portata dell'allarme CPA/TCPA in base a dimensione, stazza, velocità, prestazioni di virata e altre caratteristiche della propria imbarcazione.

Come impostare l'allarme CPA/TCPA

1. Aprire la schermata principale, quindi toccare [Settaggi]→[Target].
2. Attivare [Allarme CPA/TCPA].
3. Toccare [Valore Allarme CPA] per visualizzare la tastiera software. Impostare il valore (distanza), quindi toccare [✓] per terminare.
4. Impostare il [Valore Allarme TCPA] in modo analogo.
5. Toccare il pulsante chiudi sulla barra titolo per terminare.

Come confermare la ricezione dell'allarme CPA/TCPA

L'allarme CPA/TCPA viene generato segnali acustici e visivi quando il CPA e il TCPA di un target ARPA rientrano nella portata di allarme CPA/TCPA. Il messaggio "Allarme CPA/TCPA" viene visualizzato lampeggiante nella barra di stato. Per confermare la ricezione dell'allarme e interrompere l'avviso acustico ed eliminare l'indicazione lampeggiante dallo schermo, toccare l'indicazione "Allarme CPA/TCPA" sulla barra di stato.

Come disattivare l'allarme CPA/TCPA

1. Aprire la schermata principale, quindi toccare [Settaggi] → [Target].
2. Disattivare [Allarme CPA/TCPA].
3. Toccare il pulsante chiudi sulla barra titolo per terminare.

14.12 Come registrare un target AIS o DSC nell'elenco dei partner

L'elenco dei partner fornisce un riferimento rapido al numero MMSI e al nickname delle imbarcazioni. Ad esempio, è possibile inserire il numero MMSI e il soprannome delle imbarcazioni partner o imbarcazioni che operano spesso nella propria zona.

Come aggiungere un amico alla lista degli amici

1. Aprire la schermata principale, quindi toccare [Settaggi] → [Target] → [Lista Amici (AIS e DSC)]. Appare l'indicazione riportata di seguito.

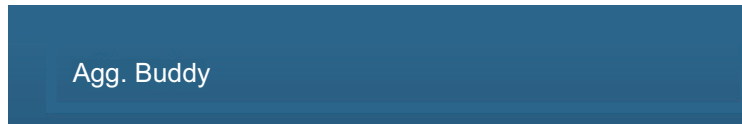

2. Selezionare [Agg. Buddy] per aprire la tastiera software numerica.
3. Inserire il numero MMSI dell'amico, quindi toccare [✓].
4. Toccare il numero MMSI appena inserito per visualizzare la tastiera software.
5. Inserire il nickname dell'amico, quindi toccare [✓].

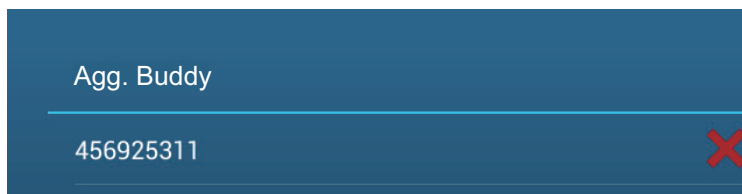

6. Toccare il pulsante chiudi sulla barra titolo per terminare.

Come eliminare una voce dall'elenco dei partner

1. Aprire la schermata principale, quindi toccare [Settaggi] → [Target].
2. Toccare [Lista Amici (AIS e DSC)].
3. Toccare la "X" rossa (a destra del nickname) dell'amico da cancellare.

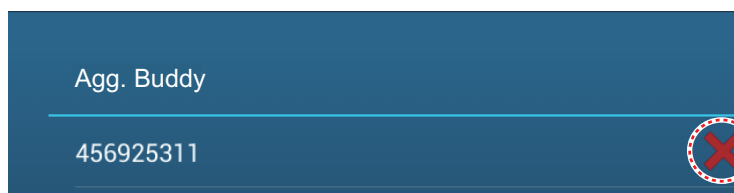

Toccare per eliminare buddy dall'elenco.

4. Viene richiesto se si intende procedere con l'eliminazione. Toccare [OK].
5. Toccare il pulsante chiudi sulla barra titolo per terminare.

14.13 Display Grafico CPA

Il display grafico CPA, che richiede la posizione della propria imbarcazione e i dati di rotta, traccia una linea tra la posizione della propria imbarcazione e il target AIS selezionato per facilitare il monitoraggio di una rotta del target AIS e i cambi di velocità. Il display è utile come supporto anti-collisione, soprattutto in acque molto trafficate.

Per attivare o disattivare il display grafico CPA, aprire il menu [Target] e attivare [Display Grafico CPA].

Per trovare il CPA di un target AIS sulla schermata del radar o del plotter cartografico, toccare il target AIS. La linea CPA si collega con la posizione della propria imbarcazione e il CPA del target AIS e il colore è lo stesso del simbolo del target AIS. Di seguito, un esempio dell'aspetto della visualizzazione grafica della schermata del plotter cartografico.

Se l'allarme CPA/TCPA viene generato mentre la linea CPA è in uso, la linea CPA e il simbolo target selezionato diventano di colore rosso.

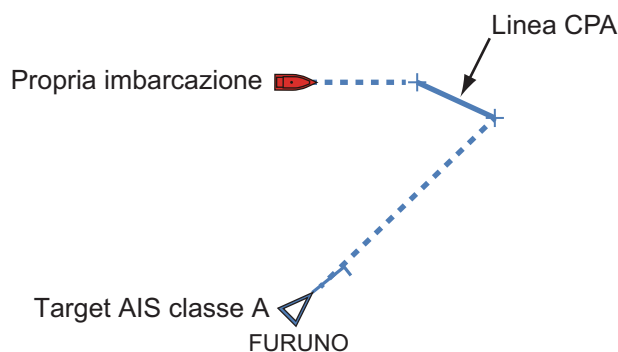

Il display grafico CPA è disattivato (cancellato) nelle seguenti condizioni:

- La linea CPA è disattivata. La linea può essere attivata toccando la linea CPA (oppure l'icona* della propria imbarcazione o il target) per visualizzare il menu popup, quindi selezionare [CPA].
* Solo schermata del plotter cartografico
- Il TCPA ha un valore negativo (-).
- Il target AIS è un target perso.
- I dati di velocità e rotta dal target AIS si sono persi.
- Il CPA e il TCPA del target AIS non possono essere calcolati perché si sono persi i dati di velocità e rotta.
- Nessuna velocità o rotta della propria imbarcazione.

14.14 Trasponditore AIS FA-30, FA-50

Il trasponditore FURUNO AIS FA-30 (o FA-50) viene installato nella rete NavNet TZtouch3 e può essere controllato da un display NavNet TZtouch3. Per accedere al menu del trasponditore, procedere come indicato di seguito. Per i dettagli, vedere il relativo manuale operativo.

1. Collegare il trasponditore FA-30 (o FA-50) alla rete NavNet TZtouch3.
2. Aprire la schermata principale, quindi toccare [Settaggi] → [Inizio Settaggio] → [FA30 Browser] (o [FA50 Browser]).

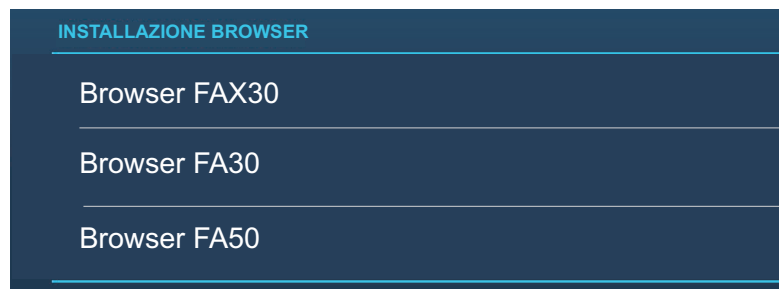

↓ Selezionare un browser "FA"

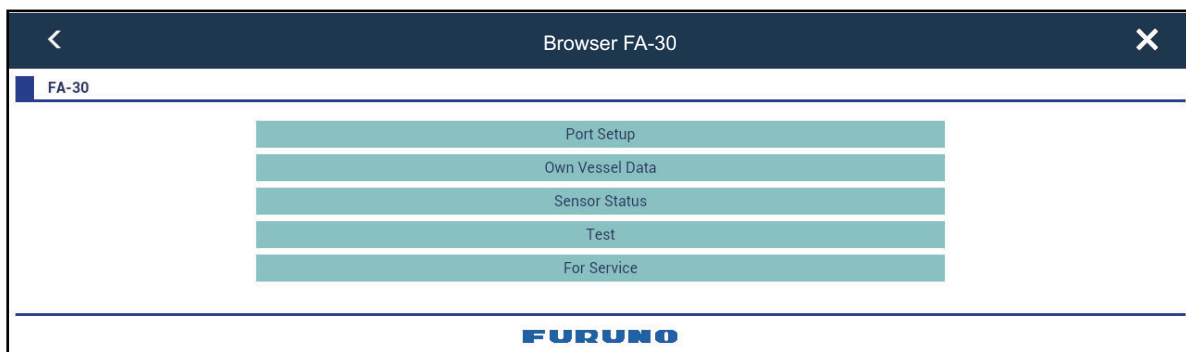

OPPURE

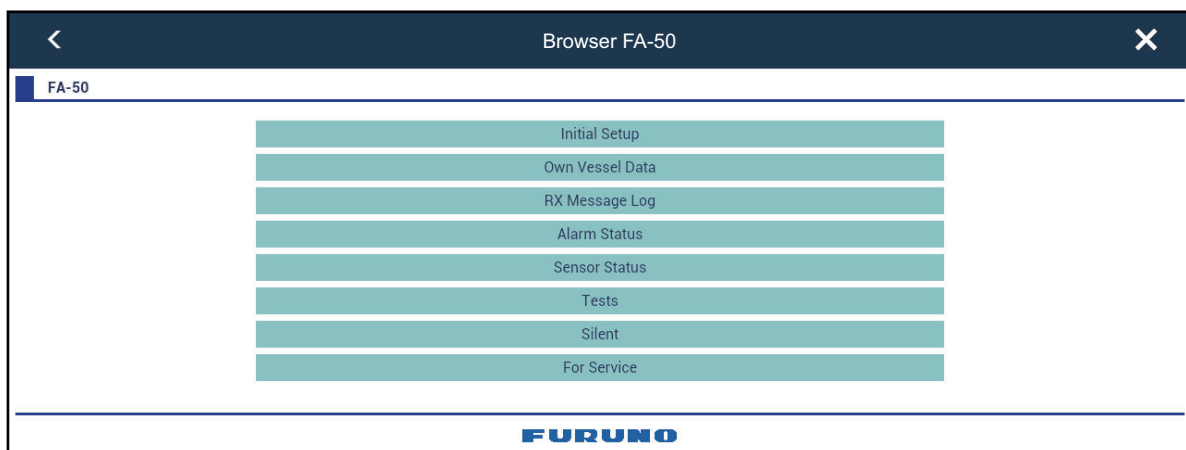

3. Per le procedure di funzionamento, vedere il manuale operativo per FA-30 (FA-50).

14.15 Informazioni sui messaggi DSC

La funzione di informazioni del messaggio DSC (Digital Selective Calling) fornisce, nelle schermate del plotter cartografico e del radar, il numero MMSI e la posizione* delle imbarcazioni dal quale è stato inviato un messaggio DSC. Un marker di forma esagonale contrassegna la posizione dell'imbarcazione nel momento in cui il DSC è stato trasmesso. Il marker è codificato a colori in base al tipo di messaggio DSC inviato; rosso per una richiesta di soccorso e verde per un messaggio di diverso tipo. * Posizione al momento della trasmissione del messaggio. Le informazioni sulla posizione non vengono aggiornate.

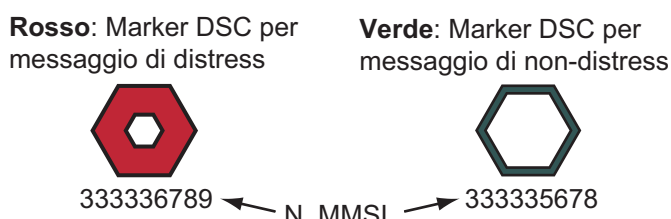

Questa funzione richiede la connessione di un radiotelefono con capacità DSC per l'emissione di dati DSC in formato NMEA 2000.

14.15.1 Messaggio di soccorso DSC

Quando si riceve un messaggio di soccorso DSC, il messaggio "Chiamata DSC Distress ricevuta" appare lampeggiante nella barra di stato. Per eliminare il messaggio di richiesta di soccorso, toccare la barra di stato.

14.15.2 Come impostare un marker DSC come destinazione

Toccare il marker DSC al quale passare, quindi toccare [Vai a] nel menu popup.

14.15.3 Come visualizzare le informazioni marker DSC

Toccare un marker DSC per visualizzare informazioni semplici (posizione, numero MMSI dell'imbarcazione che ha trasmesso un messaggio DSC, ecc.). Per informazioni dettagliate, toccare un marker DSC, quindi toccare [Info] nel menu popup.

| | |
|----------------------|-----------|
| MMSI | 121161120 |
| COG | 352.1 °M |
| SOG | 0.0 kn |
| Portata | 11.94 NM |
| Direzione | 315.0 ° |
| CPA | 11.76 NM |
| TCPA | 6'14s |
| Ultimo Aggiornamento | 0'00s |
| Vai a | |
| Nuovo Punto | |
| Nuovo Pattern SAR | |
| Info | |

Informazioni semplici

| | |
|----------------------|---|
| Nickname | FURUNO |
| MMSI | 121161120 |
| COG | 352.1 °M |
| SOG | 0.0 kn |
| CPA | 11.76 NM |
| TCPA | 6'14s |
| Portata | 11.94 NM |
| Direzione | 315.0 ° |
| Ultimo Aggiornamento | 0'00s |
| Lat | N 20°12.000' |
| Lon | W 110°00.000' |
| Natura del Distress | Posizione di emergenza Indicazione beacon radio Emissione |

Informazioni dettagliate

14.15.4 Lista DSC

Quando si riceve un messaggio DSC, questo viene salvato automaticamente nella lista [DSC]. Sullo schermo, è possibile modificare il numero MMSI a una stringa di caratteri specifica, come il nome di un'imbarcazione, per identificare rapidamente a quale imbarcazione è stato inviato un messaggio.

Come visualizzare la lista DSC

Aprire la schermata principale, quindi toccare [Liste]→[DSC]. Il colore prima di ciascuna voce indica il tipo di messaggio DSC, rosso per soccorso, verde per non di soccorso.

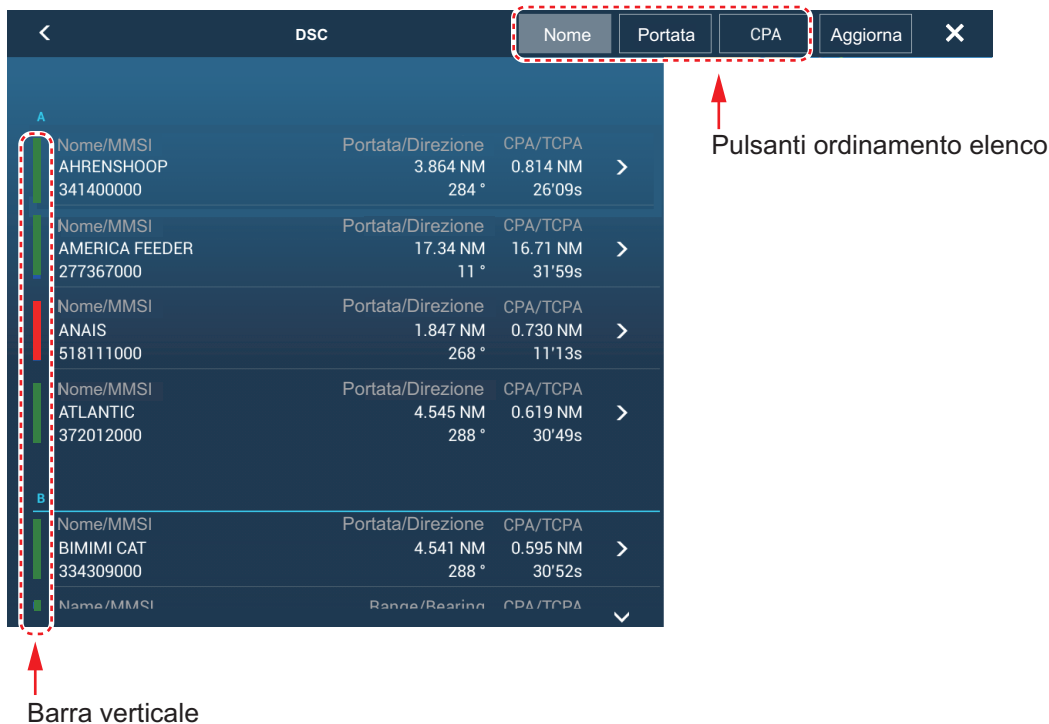

La barra del titolo dispone di pulsanti per ordinare la lista.

[Nome]: Target DSC ordinati in sequenza alfanumerica.

[Portata]: Target DSC elencati in ordine crescente per portata.

[CPA]: Target DSC elencati in ordine crescente per CPA.

Nota: Per aggiornare la lista, toccare [Aggiorna].

Come visualizzare le informazioni dettagliate su un marker DSC

Toccare il target sulla lista [DSC] per visualizzarne le informazioni dettagliate.

| INFORMAZIONI TARGET | |
|----------------------|------------|
| NickName | XXXXXXXXXX |
| MMSI | 387654321 |
| COG | 0.0 ° |
| SOG | 0.0 kn |
| CPA | 1,840 NM |
| TCPA | -10d00h |
| Portata | 7,521 NM |
| Direzione | 274 ° |
| Ultimo Aggiornamento | 31'27s |

15. ALTRE FUNZIONI



Dopo aver familiarizzato con l'apparecchiatura, è possibile impostarla in base alle proprie esigenze. È possibile modificare la configurazione del sistema, la modalità di funzionamento dell'apparecchiatura e di visualizzazione delle informazioni, ecc.

15.1 Menu Generale

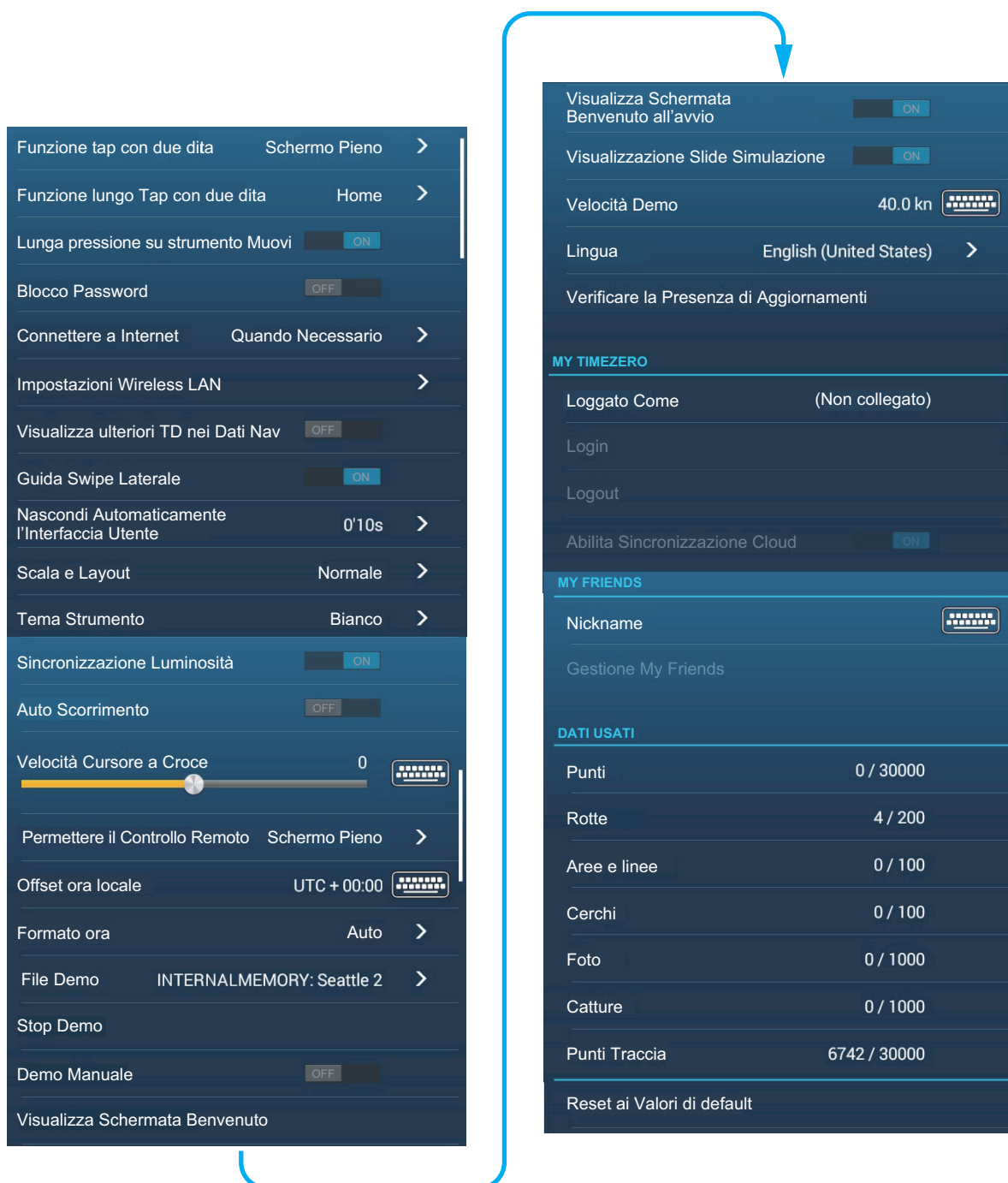
Questa sezione descrive le voci del menu [Generale] non descritte in altri capitoli. Aprire la schermata principale, quindi toccare [Settaggi] → [Generale] per visualizzare il menu [Generale].

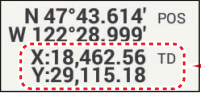

15. ALTRE FUNZIONI

| Voce di menu | Funzione | Opzioni |
|---|---|--|
| [Lunga pressione su strumento Muovi] | Abilita la funzione di "spostamento" con una pressione prolungata di un oggetto. Valido per: <ul style="list-style-type: none"> • Icone punti/marker evento (escluso ecoscandaglio) • Waypoint rotta • Zona di guardia • EBL/VRM | [OFF], [ON] |
| [Visualizza ulteriori TD nei Dati Nav] | Nelle impostazioni [ON], le informazioni TD vengono aggiunte alla posizione dell'imbarcazione nell'area dati. <div style="text-align: center;">  <p>Informazioni TD (differenza oraria)</p> </div> | [OFF], [ON] |
| [Guida Swipe Laterale] | Quando si cambia schermata di visualizzazione o si chiude il menu o la lista e si ritorna alla schermata dell'impostazione [ON], l'indicazione riportata di seguito compare per circa 15 secondi nella parte superiore, inferiore, sinistra e destra dello schermo. Scorrendo l'indicazione, vengono visualizzate le funzioni (vedere la sezione 1.8). L'indicazione scompare quando si utilizza lo schermo. <div style="text-align: center;">  </div> | [OFF], [ON] |
| [Nascondi Automaticamente l'Interfaccia Utente] | Selezionare il timeout per i seguenti menu e l'icona sulla schermata telecamera/ strumenti (schermo intero). <ul style="list-style-type: none"> • Menu Layer • Menu a scorrimento • Menu popup • Pagina rapida Nota: L'icona home compare sempre sulla schermata telecamera/strumenti a schermo diviso e su altre schermate. | [0'03s], [0'05s], [0'10s], [0'15s] |
| [Auto Scorrimento] | Con impostazione su [ON], lo scorrimento della carta nautica avviene correttamente e automaticamente quando il cursore esce dall'area di visualizzazione. | [OFF], [ON] |
| [Velocità Cursore a Croce] | Regola la velocità del cursore a croce. | da -7 a +7 |
| [Permettere il Controllo Remoto] | Imposta il livello di permesso per NavNet Remoto. [Off]: Collegamento con NavNet Remoto non consentito. [Solo Vista]: È possibile visualizzare lo schermo da remoto, ma non è possibile azionare il sistema e le funzioni. [Pieno Controllo]: È possibile il funzionamento dell'intero sistema da remoto. | [Off][Solo Vista][Pieno Controllo] |
| [Offset ora locale] | Selezionare la differenza di orario tra l'ora locale e l'ora UTC. | UTC da -12:00 a UTC +13:00 (a intervalli di 15 minuti) |
| [Formato ora] | Selezionare come visualizzare l'ora nel formato a 12 o 24 ore. [Automatico] inserisce automaticamente l'indicazione AM, PM nell'orologio 24 ore, quando la lingua è inglese. | [Auto], [24 ore], [12 ore] |
| [File Demo] | Selezionare il file demo (interno o esterno) da usare in modalità demo. Per i dati esterni, inserire il supporto appropriato nell'unità scheda SD o nella porta USB. | |
| [Stop Demo] | Interrompe la modalità demo selezionata su [File Demo]. | - |

| Voce di menu | Funzione | Opzioni |
|--|---|--------------|
| [Demo Manuale]* | [OFF]: Utilizza il file dati selezionato su [File Demo]. La propria imbarcazione si sposta in base ai dati nel file dati. [ON]: La propria imbarcazione si sposta alla velocità impostata in [Velocità Demo] di seguito. | [OFF], [ON] |
| [Visualizza Schermata Benvenuto] | Mostra la schermata di benvenuto. | - |
| [Visualizza Schermata Benvenuto all'avvio] | Con impostazione [ON], la schermata di benvenuto viene visualizzata all'avvio. | [OFF], [ON] |
| [Visualizzazioni e Slide Simulazione] | Nessun utilizzo. | [OFF], [ON] |
| [Velocità Demo] | Imposta la velocità dell'imbarcazione da usare in modalità demo, quando [Demo Manuale] è [ON]. | Da 0 a 50 kn |
| [Verificare la Presenza di Aggiornamenti] | Controlla se il software è aggiornato. Vedere la sezione 15.5. | - |
| [Reset ai Valori di default] | Ripristina le impostazioni predefinite per le voci del menu [Generale]. | - |

* In modalità demo, schermata del plotter cartografico, è possibile riposizionare l'icona dell'imbarcazione sulla posizione selezionata. Toccare lo schermo nel punto in cui si desidera riposizionare l'icona dell'imbarcazione, quindi toccare [Muovere Barca] nel menu popup.

15.2 Menu Unità

Il menu [Unità] imposta l'unità di misura per la velocità, la distanza, la profondità, ecc. Aprire la schermata principale, quindi toccare [Settaggi] → [Unità] per visualizzare il menu [Unità].



15. ALTRE FUNZIONI

| Voce di menu | Opzioni |
|-----------------------------------|--|
| [Visualizzazione Direzione] | La modalità (magnetica o vera) di tutti i dati di rotta e rilevamento. [Magnetico], [Vero] |
| [Riferimento calcolo Vento Reale] | Seleziona il valore del vento da visualizzare da velocità terrestre o velocità sull'acqua (superficie). [Terra], [Superficie] |
| [Formato Posizione] | Selezionare la posizione del formato. [DDD°MM.mmmm'], [DDD°MM.mmm'], [DDD°MM.mm'], [DDD°MM'SS.ss'], [DDD.ddddd°], [Loran-C], [MGRS]. |
| [Loran C Station e GRI] | Inserire Loran C Station e GRI. Disponibile quando [Formato Posizione] è impostato su [Loran-C]. |
| [Commutare Corto/Lungo] | Imposta la distanza in corrispondenza della quale si passa tra la breve e la lunga portata (impostazione portata: da 0,0 a 2,0 NM). Se, ad esempio, l'impostazione è 0,5, breve portata viene selezionata automaticamente quando l'unità lunga portata è 0,4 o inferiore. L'impostazione "0,0" fissa l'unità alla lunga portata. |
| [Scala (Lunga)] | Seleziona l'unità per la lunga portata. [Miglio Nautico], [Chilometro], [Miglio] |
| [Scala (Corta)] | Seleziona l'unità per la breve portata. [Piede], [Metro], [Yard] |
| [Profondità] | Seleziona l'unità per la profondità. [Piede], [Metro], [Fathom], [Passi Braccia] |
| [Altezza/Lunghezza] | Seleziona l'unità per l'altezza e la lunghezza. [Piede], [Metro] |
| [Dimensione Pesce] | Seleziona l'unità per le dimensioni dei pesci. [Pollice], [Centimetro] |
| [Peso Pesce] | Seleziona l'unità per il peso dei pesci. [Libbra], [Chilogrammo] |
| [Temperatura] | Seleziona l'unità per la temperatura. [Gradi Fahrenheit], [Gradi Celsius] |
| [Velocità Barca] | Seleziona l'unità per la velocità dell'imbarcazione. [Nodo], [Chilometro per Ora], [Miglio per Ora], [Metri per Secondo] |
| [Velocità Vento] | Seleziona l'unità per la velocità del vento. [Nodo], [Chilometro per Ora], [Miglio per Ora], [Metri per Secondo] |
| [Pressione atmosferica] | Seleziona l'unità per la pressione atmosferica. [HectoPascal], [Millibar], [Millimetro di Mercurio], [Pollice di Mercurio] |
| [Pressione Olio] | Seleziona l'unità per la pressione dell'olio. [KiloPascal], [Bar], [Libbra per pollice quadrato] |
| [Volume] | Seleziona l'unità per il volume. [Galloni] (Galloni e Galloni/ora), [Litro] (Litro e Litri/ora) |
| [Reset ai Valori di default] | Ripristina le impostazioni predefinite per il menu [Unità]. |

15.3 Menu Inizio Settaggio

Il menu [Inizio Settaggio], il cui utilizzo è principalmente riservato all'installatore dell'apparecchiatura, consente di impostare il sistema in base ai sensori collegati. Queste regolazioni richiedono una certa conoscenza dell'apparecchiatura elettronica marina. Se non si ha la certezza di possedere tali competenze, rivolgersi a un tecnico specializzato in elettronica marina per fare effettuare le regolazioni. Regolazioni inadeguate possono compromettere le prestazioni.

Aprire la schermata principale, toccare [Settaggi] → [Inizio Settaggio] per visualizzare il menu [Inizio Settaggio]. Per la sezione [FUSION], vedere la sezione 11.3.

Sezione [POSIZIONE GPS]

| Voce di menu | Descrizione | Opzioni (valori di impostazione) |
|------------------------------|--|----------------------------------|
| [Longitudinale (dalla prua)] | Immettere l'indicazione di prua/poppa (longitudinale) e destra-sinistra (laterale) per il posizionamento dall'origine. | Da 0 a 3.275 ft |
| [Laterale (-Port)] | | Da -320 a 320 ft |



Sezione [INFORMAZIONI BARCA]

| Voce di menu | Descrizione | Opzioni (valori di impostazione) |
|----------------------------------|--|---|
| [Lunghezza Barca] | Imposta la lunghezza dell'imbarcazione. | Da 0 a 3.278 ft |
| [MMSI Barca] | Consente di impostare l'MMSI dell'imbarcazione. | Massimo nove caratteri |
| [Nome Barca] | Consente di impostare il nome dell'imbarcazione. | Massimo 32 caratteri |
| [Dimensioni Icona Propria Barca] | Imposta le dimensioni dell'icona della propria imbarcazione. | Da 50 a 150 |
| [Visualizzazione Profondità] | Selezionare il punto di inizio per la misurazione della profondità. | [Sotto chiglia], [Sotto il livello del mare] |
| [Pescaggio Trasduttore esterno] | Impostare il pescaggio del trasduttore esterno diverso dall'ecoscandaglio interno, sonar collegato alla rete o multi fascio. Per i trasduttori interni/della rete , impostare il pescaggio dalla schermata principale → [Settaggi] → [Ecoscandaglio] → [Pescaggio trasduttore]. Per i sonar multi fascio , impostare il pescaggio dalla schermata principale → [Settaggi] → [Sonar multi fascio] → [Settaggio iniziale] → [Pescaggio trasduttore]. | Da 0,0 a 99,9 ft |
| [Pescaggio Chiglia] | Imposta il pescaggio della chiglia. | Da 0,0 a 99,9 ft |

Sezione [IMPOSTAZIONI STRUMENTI]

| Voce di menu | Descrizione |
|---|---|
| [Settaggio automatico Motore e Serbatoio] | Il sistema rileva automaticamente i motori e i serbatoi collegati alla stessa rete. |
| [Settaggio Manuale Motore e Serbatoio] | Se il sistema non rileva automaticamente i motori e i serbatoi, impostare i motori e i serbatoi manualmente. Vedere "Settaggio Manuale Motore e Serbatoio" di seguito. |
| [Impostazione Strumenti Grafici] | <ul style="list-style-type: none"> • Vedere "Impostazione Strumenti Grafici" di seguito. • [Azzerare Pagine Strumenti]: Azzerare tutte le pagine strumenti. • [Reset ai Valori di default]: Ripristina le impostazioni predefinite per il menu [Impostazione Strumenti Grafici]. |

[Settaggio Manuale Motore e Serbatoio]:

| Voce di menu | Descrizione | Opzioni (valori di impostazione) |
|----------------------------|---|----------------------------------|
| [Nickname] | Consente di modificare il nickname per il motore o il serbatoio. | |
| [Usato per la Propulsione] | Selezionare quale motore/serbatoio è utilizzato per calcolare la distanza che può essere percorsa utilizzando il carburante rimanente. [ON] utilizza il motore/serbatoio per i calcoli, [OFF] ignora il motore/serbatoio. | [OFF], [ON] |
| [Reset] | Ripristina i valori predefiniti per motore/serbatoio. | |

[Impostazione Strumenti Grafici]:

[Impostazione Strumenti Grafici] - [Massima Velocità Barca], [Massima Velocità Vento]

| Voce di menu | Descrizione | Opzioni (valori di impostazione) |
|--------------------------|---|----------------------------------|
| [Massima Velocità Barca] | Impostare la velocità massima rilevabile del trasduttore. | Da 1 a 99 kn |
| [Massima Velocità Vento] | Impostare la velocità massima rilevabile del trasduttore. | Da 1 a 99 kn |

[Impostazione Strumenti Grafici] - [PROFONDITÀ]

| Voce di menu | Descrizione | Opzioni (valori di impostazione) |
|----------------------|---|----------------------------------|
| [Profondità Minima] | Impostare la profondità minima rilevabile del trasduttore. | Da 0 a 6.558 ft |
| [Profondità Massima] | Impostare la profondità massima rilevabile del trasduttore. | Da 4 a 6.560 ft |

[Impostazione Strumenti Grafici] - [TEMPERATURA SUPERFICIE DEL MARE]

| Voce di menu | Descrizione | Opzioni (valori di impostazione) |
|---|--|----------------------------------|
| [Temperatura minima superficie del mare] | Impostare la temperatura minima rilevabile del trasduttore. | Da 32,00 a 89,97°F |
| [Temperatura massima superficie del mare] | Impostare la temperatura massima rilevabile del trasduttore. | Da 33,01 a 210,00°F |

[Impostazione Strumenti Grafici] - [MOTORE DI PROPULSIONE]/[ALTRO MOTORE]

| Voce di menu | Descrizione | Opzioni (valori di impostazione) |
|-----------------------------|---|----------------------------------|
| [Max. GIRI/MIN] | Impostare i giri al minuto massimi del motore da visualizzare nella schermata RPM. | da 1 a 20.000 rpm |
| [Zona Rossa Pressione Olio] | Imposta il valore iniziale dell'area di zona rossa dell'indicatore di pressione dell'olio. | Da 0 kPa a 998 kPa |
| [Max. Pressione Olio] | Impostare la pressione massima dell'olio per il motore. | Da 1 kPa a 999 kPa |
| [Min. Temperatura] | Impostare la temperatura minima per il motore. | Da 32,0 a 210,0°F |
| [Zona Rossa Temperatura] | Imposta il valore iniziale dell'area di zona rossa dell'indicatore di temperatura del motore. | Da 32,0 a 999,9°F |

[Impostazione Strumenti Grafici] - [CZONE SETUP]

| Voce di menu | Descrizione |
|---------------------------------|--|
| [Agg. pagine di Default CZone] | Creazione, modifica pagine C-Zone. |
| [Impostazioni DIP switch CZone] | Impostare i DIP switch dell'unità. Per il personale dell'assistenza. Non modificare le impostazioni. |

| Voce di menu | Descrizione |
|------------------------------|--|
| [Azzerare Pagine Strumenti] | Azzerare tutte le pagine strumenti. |
| [Reset ai Valori di default] | Ripristina le impostazioni predefinite per il menu [Impostazione Strumenti Grafici]. |

Sezione [PAGINA HOME]

| Voce di menu | Descrizione |
|-------------------------|--------------------------------|
| [Reset valori Fabbrica] | Ripristina la pagina iniziale. |

Sezione [GESTIONE MANUALE CARBURANTE]

| Voce di menu | Descrizione | Opzioni (valori di impostazione) |
|-------------------------------|--|----------------------------------|
| [Capacità Totale Carburante] | Inserire la capacità totale carburante del serbatoio o serbatoi. | Da 0 a 9.999 L |
| [Gestione Manuale carburante] | Impostare su [ON] per la gestione manuale del carburante. | [OFF], [ON]. |

Sezione [IMPOSTAZIONI IF-NMEAFI]

| Voce di menu | Descrizione | Opzioni (valori di impostazione) |
|--------------------|---|---|
| [Selezionare IF] | Selezionare [IF-NMEAFI] per impostare i dati analogici immessi dall'IF-NMEAFI. Queste impostazioni vengono visualizzate dopo il riavvio di IF-NMEAFI. | |
| [Categoria] | Selezionare la categoria per il sensore analogico da impostare. | [Vento], [ST800_850], [Carburante], [Acqua Dolce], [Acque di Scarico], [Vasca del vivo], [Olio], [Acque Nere] |
| [Resistenza Pieno] | La resistenza, in Ohm, quando il serbatoio è pieno. | Da 0 a 300 Ohm |

15. ALTRE FUNZIONI

| Voce di menu | Descrizione | Opzioni (valori di impostazione) |
|--|---|----------------------------------|
| [Resistenza Metà] | La resistenza, in Ohm, quando il serbatoio è mezzo pieno. | Da 0 a 300 Ohm |
| [Resistenza Vuoto] | La resistenza, in Ohm, quando il serbatoio è vuoto. | Da 0 a 300 Ohm |
| [Capacità] | La capacità del serbatoio. | Da 0 a 2650 G |
| [Istanza Fluido] | Consente di impostare il numero di istanza NMEA2000. | da 0 a 5 |
| [Self test] | Vengono visualizzati i risultati dei test. | |
| [Impostare Hardware alle impostazioni di Fabbrica] | Ripristina il convertitore selezionato su [Selezionare IF] ai valori predefiniti in fabbrica. | |

Sezione [ACQUISIZIONE DATI]

| Voce di menu | Descrizione | Opzioni (valori di impostazione) |
|------------------------|---|---|
| [Modalità WAAS GP330B] | Selezionare [ON] per utilizzare la modalità WAAS per l'antenna GPS corrispondente. | [OFF], [ON] |
| [Modalità WAAS WS200] | | |
| [Sorgente Dati] | Selezionare la sorgente per ciascun tipo di dati da inserire nel sistema. Se sono collegate due o più sorgenti per un tipo di dati, selezionarne uno dalla finestra di dialogo a discesa. (I sensori FURUNO sono riportati nella parte superiore dell'elenco). | |
| [Lista Sensori] | Mostra le informazioni relative ai sensori collegati all'apparecchiatura. Toccare il sensore per visualizzare le informazioni dettagliate. È possibile modificare le voci con  le icone sul lato destro dello schermo. Nota: Modificando ciascun valore di istanza, è necessario riavviare il sensore. | |
| [Uscita NMEA0183] | Sezione [CONFIGURAZIONE PORTO] : <ul style="list-style-type: none"> [Velocità Baud]: Seleziona la velocità baud. [Versione NMEA-0183]: Seleziona la versione per NMEA0183. | <ul style="list-style-type: none"> [4.800], [9.600], [38.400] [1,5], [2,0], [3,0] |
| | Sezione [SENTENZE] : Selezionare [ON] per l'output dei dati NMEA. Nota: Quando si inviano dati TTM e altri dati nello stesso momento, il numero di target TTM in uscita può risultare ridotto a causa di restrizioni della larghezza di banda di comunicazione. | [OFF], [ON] |
| [Uscita NMEA 2000 PGN] | Selezionare [ON] per l'output dei PGN (Parameter Group Number, messaggio CAN bus (NMEA2000)) per l'output dalla porta CAN bus. | [OFF], [ON] |

| Voce di menu | Descrizione | Opzioni (valori di impostazione) |
|---------------|---|---|
| [Sky View...] | Mostra la condizione dei satelliti GPS e GEO (WAAS) sulla schermata [GPS SkyView]. Vengono visualizzati il rilevamento e l'angolo di elevazione di tutti i satelliti GPS e GEO (se applicabile) nella vista del ricevitore. Per il personale dell'assistenza. Nota: La schermata [GPS SkyView] può anche essere visualizzata toccando l'icona GPS (mostrata a destra) sulla schermata principale. |  |

Sezione [IMPOSTAZIONE GPS INTERNO] (solo TZT9F/12F/16F)

| Voce di menu | Descrizione | Opzioni (valori di impostazione) |
|-----------------|---|----------------------------------|
| [Modalità WAAS] | Selezionare [ON] per utilizzare la modalità WAAS. | [OFF], [ON] |

Sezione [NMEA2000 LOG]

| Voce di menu | Descrizione | Opzioni (valori di impostazione) |
|--|---|----------------------------------|
| [Abilita NMEA2000 Log] | Selezionare [ON] per memorizzare i dati NMEA2000. | [OFF], [ON] |
| [Percorso Memorizzazione NMEA2000 Log] | Selezionare dove memorizzare i dati. | |

[SETUP SC-30] sezione (solo quando SC-30 è collegato)

| Voce di menu | Descrizione | Opzioni (valori di impostazione) |
|---------------------|---|----------------------------------|
| [Modalità WAAS] | Selezionare [ON] per utilizzare la modalità WAAS. | [OFF], [ON] |
| [Offset Bussola] | Inserire il valore di offset per la bussola. | Da -180 a +180° |
| [Offset Beccheggio] | Inserire il valore di offset per il beccheggio. | Da -90 a +90° |
| [Offset Rollio] | Inserire il valore di offset per il rollio. | Da -90 a +90° |

Sezione [IMPOSTAZIONE SENSORI DI RETE]

La sezione [IMPOSTAZIONE SENSORE RETE] consente di impostare i sensori FURUNO compatibili NMEA2000. Le calibrazioni e correzioni applicate in questo menu vengono anche applicate al sensore stesso.

Sezione [CALIBRAZIONE]

| Voce di menu | Descrizione | Opzioni (valori di impostazione) |
|-----------------------------------|---|----------------------------------|
| [Linea di rotta] | Consente di correggere i dati della linea di rotta. | Da -180,0 a +180,0° |
| [Velocità sull'acqua] | Consente di calibrare i dati di velocità. Immettere un valore percentuale. | Da -50 a +50% |
| [Velocità Vento] | Consente di correggere i dati di velocità del vento. Immettere un valore percentuale. | Da -50 a +50% |
| [Angolo Vento] | Consente di correggere i dati di angolo del vento. | Da -180,0 a +180,0° |
| [Temperatura Superficie del Mare] | Consente di correggere i dati di temperatura della superficie del mare. | Da -50 a +50°F |

Sezione [SMORZAMENTO DATI]

| Voce di menu | Descrizione | Opzioni (valori di impostazione) |
|-------------------------------|---|----------------------------------|
| [COG & SOG] | Impostare il tempo di smorzamento dei dati. Minore è l'impostazione, più rapida è la risposta nel cambio. | Da 0 a 59 secondi |
| [Linea di rotta] | | |
| [Velocità sull'acqua] | | |
| [Velocità e angolo del vento] | | |
| [Velocità di virata] | | |

Sezione [FUSION]

| Voce di menu | Descrizione | Opzioni (valori di impostazione) |
|----------------------|--|----------------------------------|
| [Collegare a Fusion] | Collegare all'apparecchiatura Fusion. | |
| [Auto Volume Fusion] | Impostare su [ON] per consentire all'unità di controllare il volume Fusion automaticamente. | [OFF], [ON] |
| [Velocità Minima] | Impostare la soglia di velocità minima. Se si supera questa velocità, viene attivato il controllo automatico del volume. | Da 0 a 99 kn |
| [Velocità massima] | Impostare la soglia di velocità massima. | Da 0 a 99 kn |
| [Aumentare Volume] | Impostare la quantità di volume extra da emettere. | Da 10 a 50% |

Sezione [INSTALLAZIONE BROWSER]

| Voce di menu | Descrizione |
|------------------|--|
| [FAX-30 Browser] | Mostra la schermata del ricevitore fax FAX-30. |
| [FA-30 Browser] | Mostra la schermata del ricevitore AIS FA-30. |
| [FA-50 Browser] | Mostra la schermata del ricevitore AIS FA-50. |

Altre opzioni di menu

| Voce di menu | Descrizione | Opzione (valori di impostazione) |
|-------------------------------|---|--|
| [Strumento Carte Principali] | Impostare su [ON] per impostare questa apparecchiatura come strumento carte principali ([OFF]: sub). | [OFF], [ON] |
| [ID Sistema] | ID sistema del dispositivo nella rete. | |
| [Indirizzo IP] | Indirizzo IP per l'unità nella rete. | |
| [Sincronizza Log] | Sincronizzazione log per questa unità nella rete. | |
| [Self Test rapido] | Informazioni per questa apparecchiatura e i sensori collegati. | |
| [Marchio di Certificazione] | Mostra i marchi di certificazione ottenuti da questa apparecchiatura. | |
| [Assistenza] | Richiede la password di accesso. Solo per il personale dell'assistenza. | |
| [Configurazione InputEvento] | Selezionare i dati da immettere come un evento. | [Off], [Mark Evento], [MOB], [Traghetto] |
| [Aggiornare Apparati di Rete] | Aggiorna tutte le apparecchiature NavNet nella rete. Per il personale dell'assistenza. | |
| [Diagnostica Radio Sirius] | Controllare il corretto funzionamento della radio satellitare del ricevitore meteorologico FURUNO BBWX. Vedere la sezione 13.7.3. | |
| [Diagnostica Meteo Sirius] | Controllare il corretto funzionamento della sezione meteo del ricevitore meteorologico FURUNO BBWX. Vedere la sezione 13.6. | |

| Voce di menu | Descrizione | Opzione (valori di impostazione) |
|----------------------|--|----------------------------------|
| [Reimp.Impo.Default] | Ripristina le impostazioni predefinite per il menu [Inizio Settaggio]. | |

15.4 Ricevitore fax FAX-30

Il ricevitore fax FURUNO FAX-30 viene installato nella rete NavNet TZtouch3 e può essere controllato da un display NavNet TZtouch3. Di seguito sono riportate le operazioni per attivare il funzionamento del fax.

1. Collegare il FAX-30 alla rete NavNet TZtouch3.
2. Aprire la schermata principale, quindi toccare [FAX-30] (lato sinistro dello schermo).



3. Selezionare [WX FAX] o [NAVTEX].

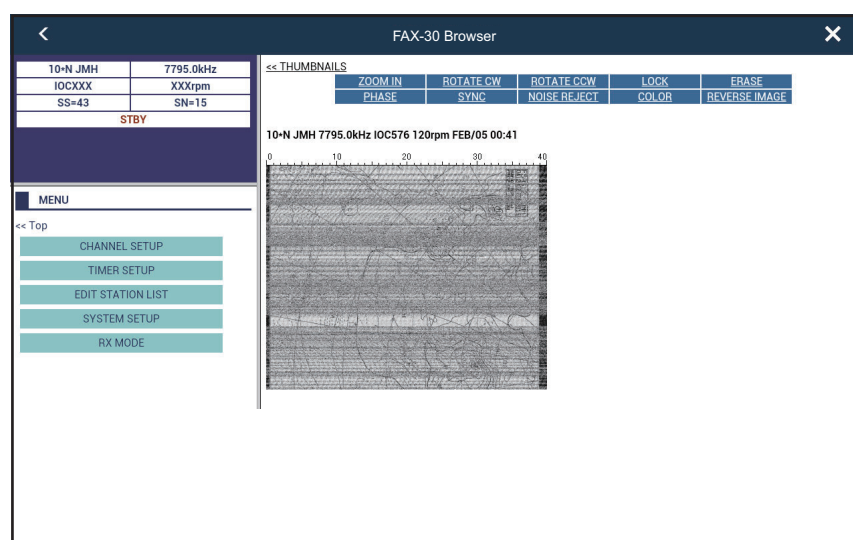

4. Fare riferimento al manuale operativo del FAX-30 per informazioni sul funzionamento.

È possibile accedere alla schermata FAX-30 solo da un'unità NavNet TZtouch3 alla volta. Quando un altro display NavNet TZtouch3 accede al FAX-30, il controllo del FAX-30 passa a tale display una volta arrestata completamente la visualizzazione dell'immagine. Questa sequenza richiede circa un minuto.

15.5 Come verificare la presenza di aggiornamenti software

È possibile verificare la presenza di aggiornamenti software tramite Internet.

1. Per collegarsi a Internet, fare riferimento a sezione 1.19.
2. Aprire la schermata principale, quindi toccare [Settaggi] → [Generale] → [Verificare la Presenza di Aggiornamenti]. Viene visualizzata la finestra seguente.



Dopo aver completato la verifica, appare uno dei seguenti messaggi:

- Se l'unità dispone del software più recente: "IL SOFTWARE PIÙ RECENTE È INSTALLATO SU QUESTO DISPOSITIVO."
 - Quando è disponibile software più recente: "UN AGGIORNAMENTO SOFTWARE È DISPONIBILE. VISITARE NAVNET.COM PER SCARICARLO."
3. Toccare il pulsante [OK].
 4. Toccare il pulsante chiudi sulla barra titolo per terminare.

15.6 Come gestire le carte





Navnet TZtouch3 utilizza le carte Mapmedia. Sono disponibili due tipi di carte: gratuite e a pagamento. Quando si utilizzano le carte a pagamento è necessario un codice di sblocco. Per condividere l'ID del sistema e il codice di sblocco nella rete NavNet TZtouch3 network, aprire la schermata principale, quindi toccare [Settaggi] → [Inizio Settaggio] → [ON] per [Strumento Carte Principali] di un NavNet TZtouch3. Navnet TZtouch3 utilizza le stesse carte Mapmedia di NavNet 3D. Anche se NavNet TZtouch3 è un sistema che non necessita di un'unità master nella rete, per le carte è necessario impostare un'unità NavNet TZtouch3 come master carte per condividere l'ID sistema che sarà necessario per ottenere un codice di sblocco carta da Mapmedia. Strumento Carte Principali

Nota: Quando due o più unità NavNet TZtouch3 condividono un codice di sblocco, occorre ottenere nuovamente un codice di sblocco se si modifica l'impostazione dello [Strumento Carte Principali]. Ad esempio, se il NavNet TZtouch3 era utilizzato come "primario" ([Strumento Carte Principali] impostazione: [ON]) è utilizzato come "secondario" ([Strumento Carte Principali] impostazione: [OFF]) (e viceversa), il codice di sblocco deve essere nuovamente acquisito. È necessario. Per i dettagli, vedere "Carta non visualizzata dopo la modifica delle impostazioni strumento carte" a pagina 16-4.

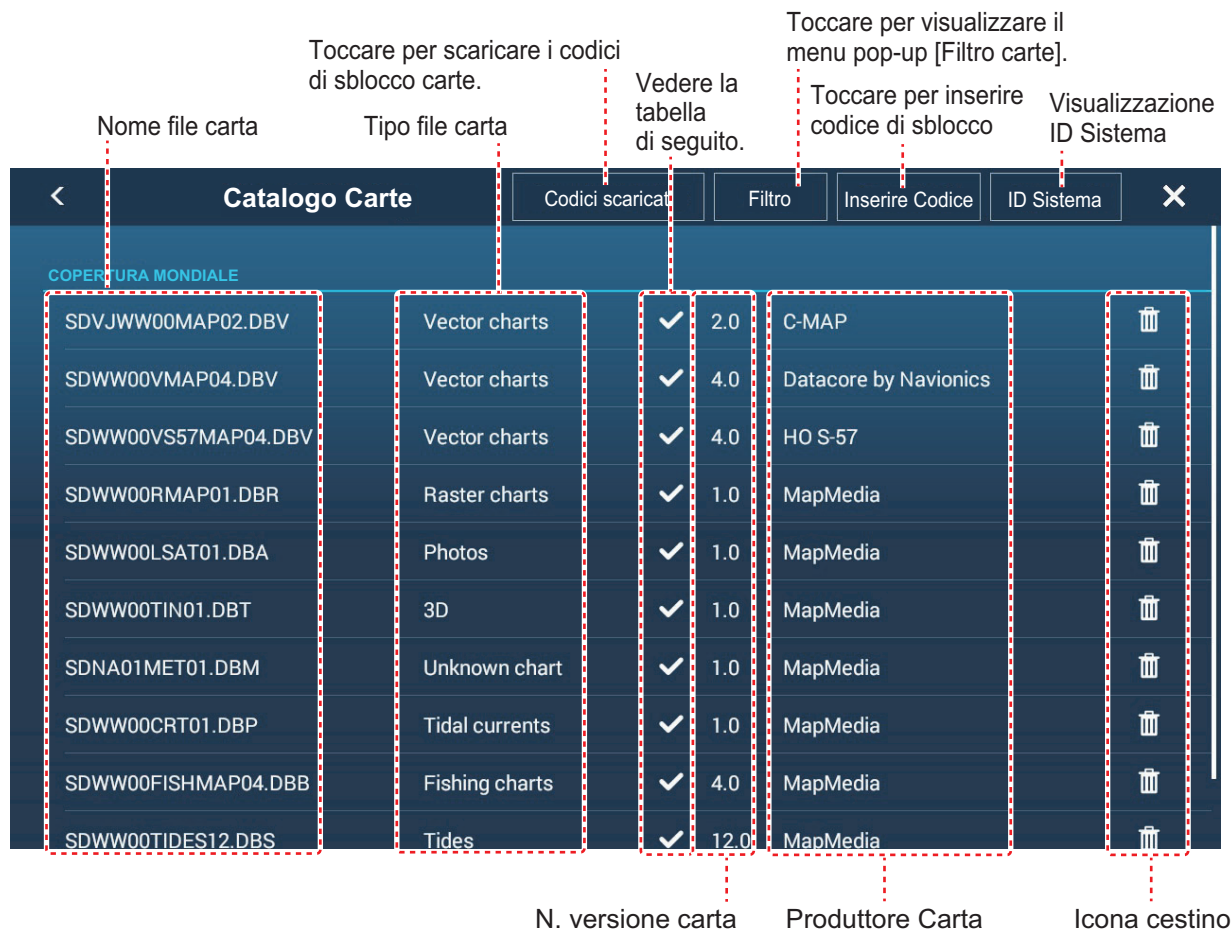
15.6.1 Come visualizzare le carte

Toccare l'icona Home per visualizzare la schermata principale, quindi toccare [Carte] per visualizzare il catalogo delle carte.



| Icona stato della carta nautica | Significato | Icona stato della carta nautica | Significato |
|---|--|--|--|
|  | Carta gratuita. Non è necessario un codice di sblocco. |  | Carta a pagamento. Codice di sblocco inserito. |
|  | Carta a pagamento. Il codice di sblocco è necessario per usare la carta. Toccare [Inserire Codice] in alto sulla schermata [Catalogo Carte]. Inserire il codice di sblocco quindi toccare [✓] per terminare. |  | Carta non utilizzabile perché danneggiata. |

Come nascondere le carte non necessarie sulla lista catalogo carte

1. Toccare [Filtro] sulla barra del titolo lista catalogo carte per visualizzare la finestra [Filtro Carte].
2. Selezionare [OFF] per le voci che si desiderano nascondere. L'impostazione predefinita mostra tutte le carte. Per ripristinare tutte le carte, toccare [Reset filtri].
3. Toccare < sulla barra titolo per tornare alla lista catalogo carte. [Filtro] sulla barra del titolo cambia in [Cambio Filtro].
4. Toccare il pulsante di chiusura per chiudere la lista catalogo carte.

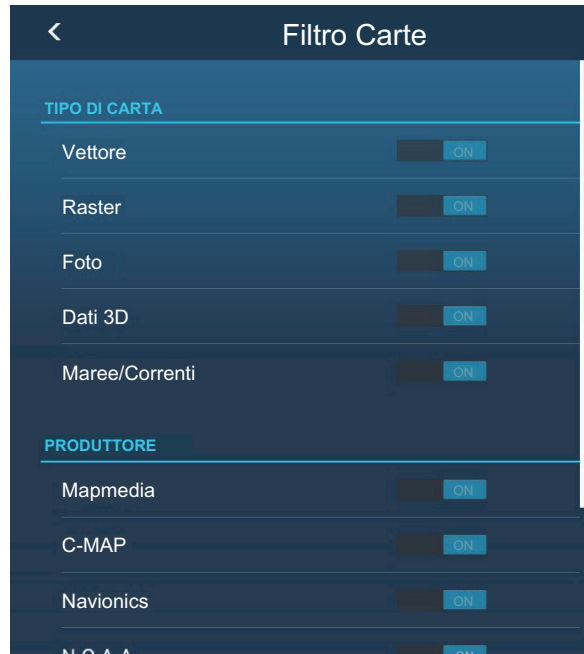

15.6.2 Come aggiornare o aggiungere le carte nautiche

Carte compatibili NavNet TZtouch3 gratuite (USA e NOAA) e a pagamento sono fornite da FURUNO e Mapmedia. Collegarsi all'URL riportato di seguito per scaricare i dati delle carte.

Scaricare il file carte nautiche dal desktop. Decomprimere il file, quindi copiarlo nella directory radice di una scheda microSD. Inserire la scheda nell'alloggiamento scheda SD del display o dell'unità scheda SD (SDU-001). Per la procedura dettagliata, fare riferimento alle istruzioni del sito web FURUNO.

Per le carte a pagamento è necessario inserire il relativo codice di sblocco. Andare sulla schermata principale e toccare [Carte] per visualizzare la schermata [Catalogo Carte]. Toccare [Inserire Codice] quindi inserire il codice di sblocco carta dalla tastiera software.

Dove ottenere i dati delle carte nautiche:

Mapmedia

<http://www.mapmedia.com/charts-catalog.html>

15.6.3 Come eliminare le carte

Prima di sostituire una carta nautica è necessario cancellare i dati della carta precedente su ogni unità NavNet TZtouch3. Cancellare solamente i dati delle carte che si intendono sostituire o non sono più necessarie.

Aprire il catalogo delle carte. Toccare l'icona del cestino della carta da eliminare. Viene richiesto "SEI SICURO DI VOLERE CANCELLARE QUESTO FILE?" Toccare [OK] per eliminare il file.

16. MANUTENZIONE E RISOLUZIONE DEI PROBLEMI

In questo capitolo vengono fornite informazioni sulla manutenzione e la risoluzione dei problemi dell'apparecchiatura destinata all'utente.

 **AVVERTENZA**

 **RISCHIO DI SCOSSE ELETTRICHE**
Non aprire l'apparecchiatura.

Gli interventi all'interno dell'apparecchiatura devono essere eseguiti esclusivamente da personale qualificato.

AVVISO

Non applicare vernice, sigillante anti-corrosione o spray per contatti alle parti in plastica o al rivestimento dell'apparecchiatura.

Tali materiali contengono prodotti che possono danneggiare le parti in plastica e il rivestimento dell'apparecchiatura.

16.1 Manutenzione

Una manutenzione regolare consente di mantenere l'apparecchiatura in buone condizioni e di evitare problemi futuri. Verificare regolarmente gli elementi riportati nella tabella sottostante per mantenere l'apparecchiatura in ottimo stato per gli anni a venire.

| Elemento da controllare | Punto di controllo | Soluzione |
|-------------------------|---------------------------------|--|
| Cavi | Collegamento cavi, corrosione | Collegare i cavi allentati. Sostituire i cavi danneggiati. |
| Cabinet | Polvere sul cabinet | Rimuovere la polvere con un panno asciutto e pulito. Non utilizzare detergenti d'uso comune per pulire l'apparecchiatura poiché potrebbero rimuovere la vernice e i contrassegni. |
| LCD | Polvere sullo schermo LCD | Pulire lo schermo LCD con cautela per evitare la formazione di graffi, utilizzando carta velina e un detergente per LCD. Per rimuovere sporcizia o depositi di sale, pulire l'LCD con carta velina e un detergente per LCD in modo da sciogliere la sporcizia o il sale. Sostituire frequentemente la carta per evitare che il sale o la sporcizia graffi l'LCD. Non utilizzare solventi quali diluenti, acetone o benzene. Inoltre, non utilizzare soluzioni sgrassanti o antinebbia, poiché possono rimuovere il rivestimento dallo schermo LCD. |
| | Gocce d'acqua sullo schermo LCD | Le gocce d'acqua sullo schermo LCD possono rallentare la risposta al tocco. Pulire lo schermo LCD con un panno asciutto e morbido per rimuovere l'acqua. |

| Elemento da controllare | Punto di controllo | Soluzione |
|-------------------------|---|--|
| Antenna radar | Presenza di materiale estraneo sull'antenna radar | La presenza di materiale estraneo può ridurre la sensibilità. Pulire l'antenna con un panno inumidito con acqua. Non utilizzare detergenti d'uso comune per pulire il radiatore poiché potrebbero rimuovere la vernice e i marchi. |
| Trasduttore | Superficie del trasduttore | La presenza di alghe sulla superficie del trasduttore può ridurre la sensibilità. Rimuovere eventuali alghe con un legnetto o con carta vetrata a grana fine. |

16.2 Sostituzione del fusibile

Il fusibile nell'apposito supporto sul cavo di alimentazione protegge l'apparecchiatura da sovratensione o eventuali guasti dell'apparecchiatura. Se non è possibile accendere l'unità, controllare per prima cosa il fusibile. In caso di fusione, individuare la causa del problema prima di sostituire il fusibile. Se la fusione si ripete dopo la sostituzione, per assistenza contattare il rivenditore.



| Nome | Tipo | N. di codice | Note |
|----------|--------------------|----------------|-------------------|
| Fusibile | FGBO-A 125V 5A PBF | 000-155-853-10 | Per TZT9F |
| | FRU-60V-FU-4A | 000-197-093-10 | Per TZT12F |
| | FRU-60V-FU-7.5A | 000-197-094-10 | Per TZT16F/TZT19F |

16.3 Durata delle parti

Magnetron

Quando il magnetron raggiunge la fine del suo ciclo vitale, i target non vengono più visualizzati sulla schermata del radar. Se le prestazioni a lunga portata risultano ridotte, contattare il rivenditore per la sostituzione del magnetron.

| Sensore radar | Magnetron | N. di codice | Durata approssimativa |
|----------------|-----------|----------------|-----------------------|
| DRS4DL | 80-0691 | 001-266-460 | 5.000 ore |
| DRS4DL+ | 80-0691 | 001-266-460 | 5.000 ore |
| DRS6A X-Class | MAF1422B | 000-158-788-12 | 5.000 ore |
| DRS12A X-Class | FNE1201 | 001-245-890 | 5.000 ore |
| DRS25A X-Class | MG5436 | 001-205-570 | 5.000 ore |

Il tempo totale di accensione ("ON TIME") e di trasmissione ("TX TIME") viene visualizzato sulla schermata del radar in modalità stand-by.

LCD

La durata dello schermo LCD è di circa 50.000 ore. La durata effettiva dello schermo LCD è influenzata dall'ambiente operativo (temperatura, umidità, ecc.).

All'approssimarsi della fine vita, la luminosità dello schermo LCD non si regola correttamente. Quando si verifica questa condizione, contattare il rivenditore locale per assistenza.

Ventola

La durata approssimativa della ventola è riportata nella tabella seguente e la durata effettiva dipende dalla temperatura ambiente. Se la ventola non ruota sufficientemente, viene visualizzato un messaggio appropriato nella barra di stato. Spegner e riaccendere l'apparecchiatura e contattare il rivenditore per richiedere la sostituzione della ventola.

| Elemento | Tipo | N. di codice | Durata stimata | Note |
|----------------|-----------------|----------------|------------------|---|
| MOTORE VENTOLA | MFB52A-12HA-002 | 000-175-998-10 | Circa 21.000 ore | Per TZT9F, TZT12F, TZT16F, TZT19F (Ventola interna) |
| | 9WP0412H6004 | 000-197-035-10 | Circa 40.000 ore | Per TZT19F (Ventola esterna) |

16.4 Risoluzione dei problemi

In questa sezione vengono descritte alcune semplici procedure per la risoluzione dei problemi che l'utente può eseguire per ripristinare il normale funzionamento dell'apparecchiatura. Se non è possibile ripristinare il normale funzionamento, non accedere all'interno dell'unità. Far controllare l'apparecchiatura da un tecnico qualificato.

16.4.1 Risoluzione dei problemi generali

| Problema | Soluzione |
|--|--|
| Non è possibile accendere l'apparecchiatura. | <ul style="list-style-type: none"> • Verificare che il fusibile non sia guasto. • Verificare che il connettore di alimentazione sia collegato saldamente. • Verificare che il connettore del cavo di alimentazione non presenti segni di corrosione. • Verificare l'integrità del cavo di alimentazione. • Controllare che il valore della tensione della batteria sia corretto. • Per TZT16F/TZT19F, utilizzare un dito senza guanti per accendere l'unità. (L'alimentazione non può essere inserita se si indossano guanti). |
| Immagine non visualizzata correttamente. | Spegnere e riaccendere l'apparecchiatura. Se l'immagine non è ancora corretta, contattare il rivenditore locale per istruzioni. |
| Lo schermo è bloccato. | Tenere premuto l'interruttore di alimentazione finché l'unità non si spegne. (Per TZT9F/12F, tenere premere l'interruttore di alimentazione). |
| Nessuna risposta dopo aver toccato lo schermo. | <ul style="list-style-type: none"> • Controllare se [Touch Screen] sulla finestra [Accesso Rapido] è bloccato. • Spegnere e riaccendere l'unità. Se ancora non c'è risposta, rivolgersi a un rivenditore FURUNO per assistenza. |

16.4.2 Risoluzione dei problemi del plotter cartografico

| Problema | Soluzione |
|---|---|
| La posizione non viene localizzata. | <ul style="list-style-type: none"> Controllare che non vi siano oggetti in prossimità del display che possano bloccare la ricezione. Possibile problema con l'antenna GPS interna o il ricevitore GPS. Per assistenza, rivolgersi a un rivenditore FURUNO. Controllare se il connettore sul retro del ricevitore GPS si è allentato. Collegarlo se allentato. |
| La traccia dell'imbarcazione non viene disegnata. | Controllare se [Tracce] è attivato nel menu Layer. |
| La carta non viene visualizzata dopo aver modificato le impostazioni dello strumento carte. | <p>Collegarsi a Internet per ottenere il codice di sblocco con la seguente procedura, quindi toccare [Home] → [Catalogo] → [Scaricare codici]. I codici vengono applicati automaticamente.</p> <ol style="list-style-type: none"> Se si è collegati a Internet, scollegarsi. Collegarsi a Internet utilizzando la LAN wireless (vedere sezione 1.19). Una volta collegati a Internet, dopo circa un minuto è possibile ottenere il codice di sblocco. Se non si ottiene il codice di sblocco, rivolgersi a un rivenditore FURUNO per assistenza. |
| Non è possibile trovare il codice di sblocco. | Ottenere il codice di sblocco per la carta e annullare lo stato di sblocco (con l'unità collegata a Internet, [Home] → [Carte] → [Scaricare codici]). Non occorre inserire il codice di sblocco carte manualmente. |

16.4.3 Risoluzione dei problemi del radar

| Problema | Soluzione |
|---|---|
| Il radar non trasmette quando viene azionata l'icona [TX]. | <ul style="list-style-type: none"> Toccare nuovamente l'icona [TX]. Controllare se il cavo di alimentazione, il cavo LAN sono correttamente collegati. Verificare che la sorgente radar sia correttamente impostata e collegata. |
| I marker e i caratteri vengono visualizzati ma non appare alcun eco. | Controllare se il cavo di alimentazione, il cavo LAN sono correttamente collegati. |
| L'immagine non viene aggiornata o si blocca. | <ul style="list-style-type: none"> Controllare se il cavo di alimentazione, il cavo LAN sono correttamente collegati. Controllare se l'unità è accesa. |
| È stato regolato il guadagno del ricevitore, ma gli echi del radar sono troppo deboli. | La durata del magnetron nel sensore radar è terminata. Chiedere a un tecnico di controllare il magnetron. |
| Cambiando la portata l'immagine radar non cambia. | <ul style="list-style-type: none"> Provare a variare nuovamente la portata. Spegnere e riaccendere l'unità. |
| Discriminazione insufficiente nella portata. | Regolare il controllo antimare. |
| Gli anelli di portata non vengono visualizzati. | Controllare se [Cerchi di portata] è attivato nel menu Layer. |
| È stata toccata l'icona [TX] per trasmettere. La schermata di trasmissione appare temporaneamente, ma il radar poco dopo entra in stand-by. | È stata attivata la protezione da sovraccarico. Per ripristinare il normale funzionamento, spegnere tutte le apparecchiature nella rete. Attendere alcuni secondi e riaccendere tutte le apparecchiature. |

16.4.4 Risoluzione dei problemi dell'ecoscandaglio

| Problema | Soluzione |
|---|---|
| È stata selezionata una visualizzazione dell'ecoscandaglio dalla schermata Home, ma non appare alcuna immagine. | <ul style="list-style-type: none"> • Controllare che il cavo del trasduttore sia collegato saldamente. • Verificare che la sorgente dell'ecoscandaglio sia correttamente selezionata. • Controllare che l'ecoscandaglio sia correttamente collegato. • Controllare se [Avanzamento Immagine] nel menu [Ecoscandaglio] è impostato su [Stop]. |
| I marker e i caratteri vengono visualizzati ma non appare alcuna immagine. | <ul style="list-style-type: none"> • Controllare che il cavo del trasduttore sia collegato saldamente. • Controllare se [Avanzamento Immagine] nel menu [Ecoscandaglio] è impostato su [Stop]. |
| L'immagine viene visualizzata ma la linea zero non appare. | <ul style="list-style-type: none"> • L'immagine è spostata. Trascinare l'immagine verso l'alto o verso il basso per esporre la linea zero. • Controllare se l'impostazione del pescaggio ([Settaggi] → [Ecoscandaglio] → [Pescaggio Trasduttore]) è zero (0) o superiore. |
| La sensibilità dell'immagine è troppo bassa. | <ul style="list-style-type: none"> • Se in modalità manuale, controllare nuovamente l'impostazione. • Controllare se sono presenti alghe e bolle d'aria sulla superficie del trasduttore. • Il fondale è troppo morbido per restituire un eco accettabile. |
| L'indicazione della profondità non appare. | Regolare il livello del fondale. |
| Sul video vengono visualizzati disturbi o interferenze. | <ul style="list-style-type: none"> • Accertarsi che il cavo del trasduttore non sia vicino al motore. • Verificare che la terra sia correttamente collegata e non presenti segni di corrosione. • Verificare che un altro ecoscandaglio nelle vicinanze dell'imbarcazione non operi alla stessa frequenza del proprio ecoscandaglio. • Cercare di eliminare l'interferenza con [Rifiuto Interferenze] nel menu [Ecoscandaglio]. |

Pagina lasciata intenzionalmente vuota.

APPENDICE 1 STRUTTURA DEI MENU

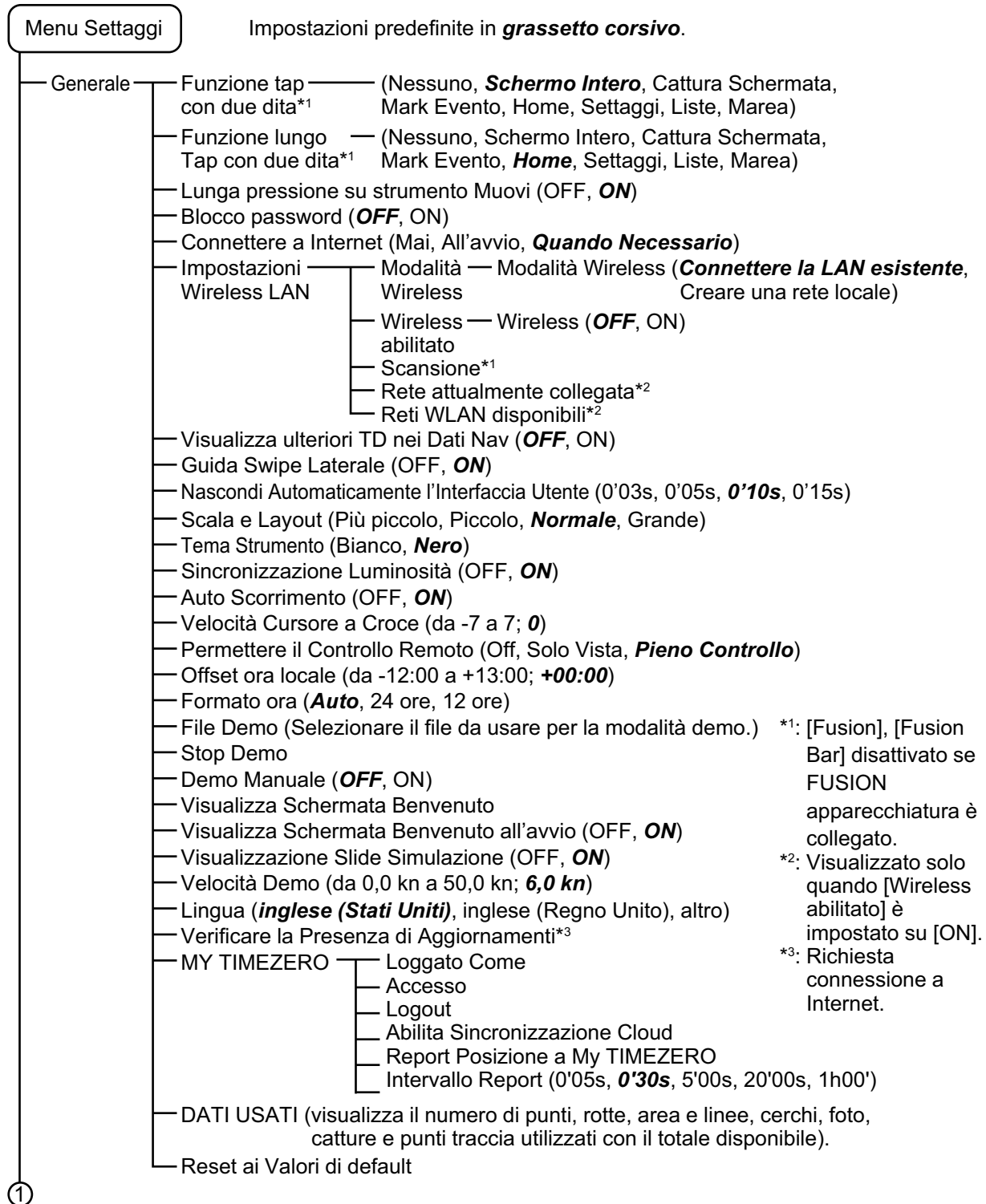

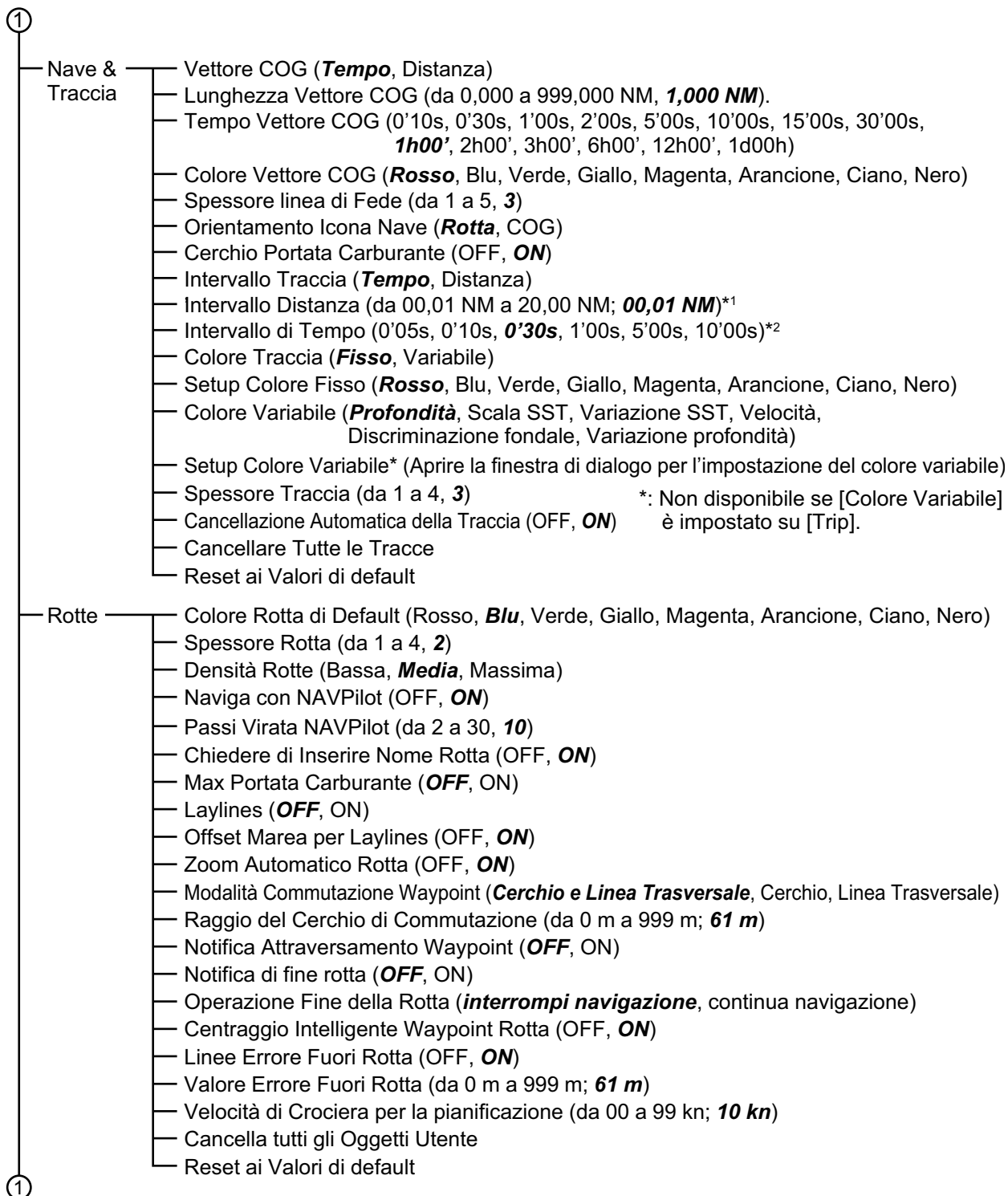

①

Punti e Limiti

- Simbolo Punto di default (vedere la figura seguente)
- Colore Punto di Default (Rosso, Blu, Verde, **Giallo**, Magenta, Arancione, Ciano, Nero)
- Dimensione Punti (da 50 a 200; **100**)
- Impostare Icona (**Moderna**, Classica)
- Densità Punti (Bassa, **Media**, Massima)
- Visualizza Nomi Punti (OFF, **ON**)
- Nominare automaticamente (OFF, **ON**)
- Nomina Prefisso Automaticamente (input da tastiera software; predefinito: **WP**)
- Dati da Registrare nel Commento Evento (**Nessuno**, Data, SST, Data e SST)
- Memorizza Mark 1 Evento automaticamente (**OFF**, ON)
- Simbolo Evento Mark x* predefinito (vedere la figura seguente) *: Mark Evento1~6
- Colore Evento Mark x* predefinito (Rosso, Blu, Verde, Giallo, Magenta, Arancione, Ciano, Nero; vedere l'immagine seguente per le scelte predefinite)

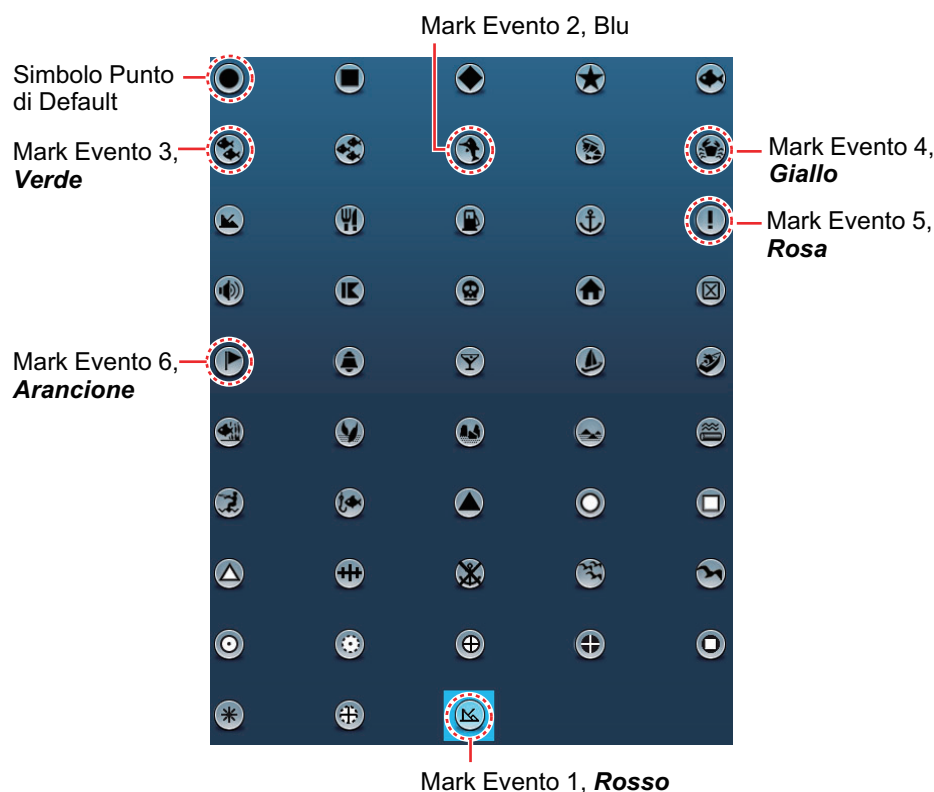

- Colore predefinito Limite (Rosso, Blu, Verde, **Giallo**, Magenta, Arancione, Ciano, Nero)
- Trasparenza predefinita Limite (Da 0 a 100; **40**)
- Contorno predefinito Limite (, , , ; predefinito:)
- Cancella tutti gli Oggetti Utente
- Ripristino impostazioni predefinite

Carta Plotter

- Intervallo di Griglia (**OFF**, Molto Piccolo, Piccolo, Medio, Ampio, Molto Ampio)
- Mostra Scala Cursore (OFF, **ON**)
- Dimensione Icone Marea/Corrente (da 50 a 150; **100**)
- Trasparenza Dati Nav (da 0 a 80; **10**)
- Trasparenza Fusione Foto (da 0 a 80; **15**)
- Portata Marea per FotoFusion (da **0** a 20 m)
- Trasparenza Correnti di Marea (da 0 a 80; **25**)
- Trasparenza Radar (da 0 a 80; **20**)
- Link Portata (**OFF**, ON)
- Colore Eco (**Multicolore**, Verde, Giallo)

①

② (continua)

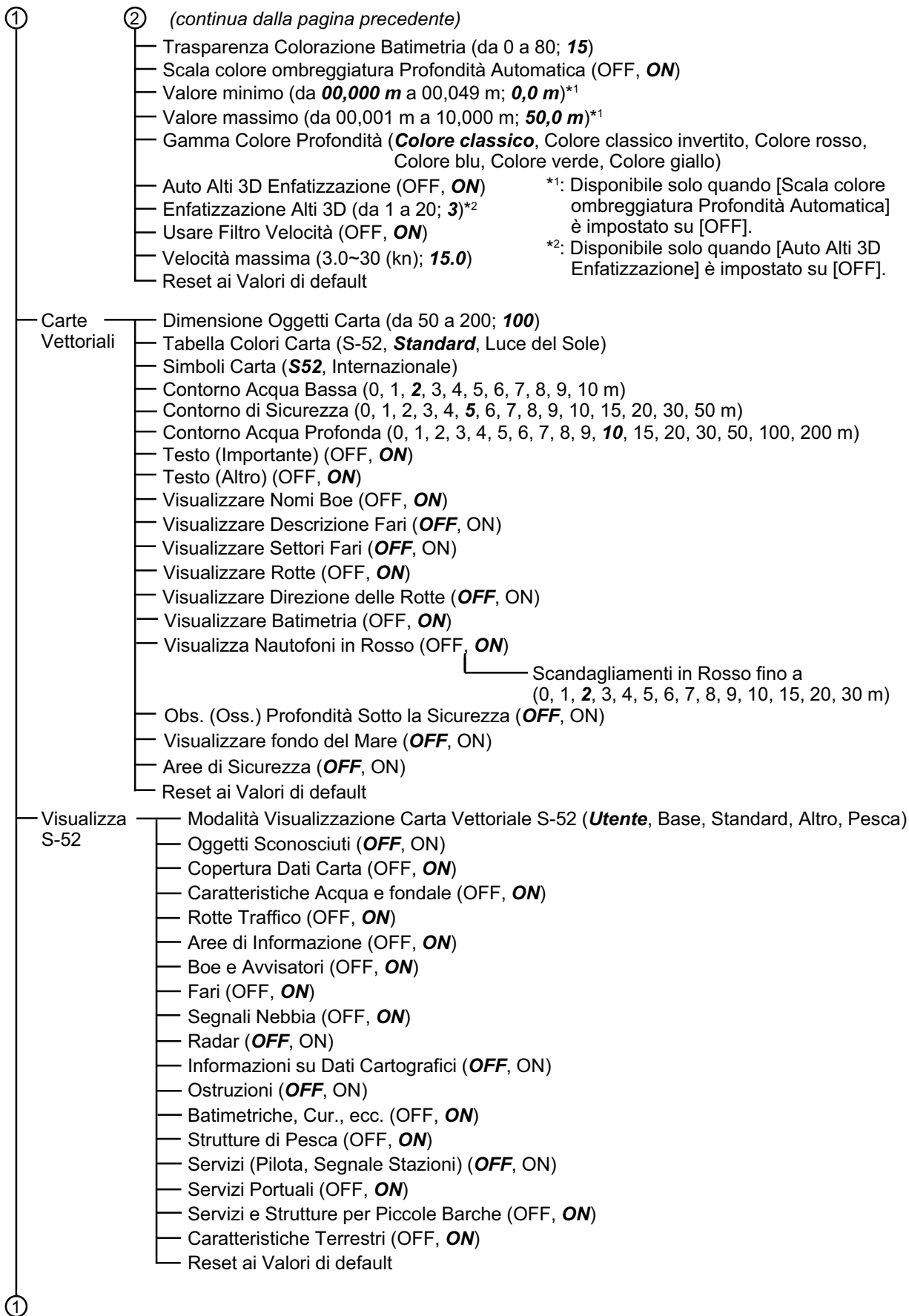

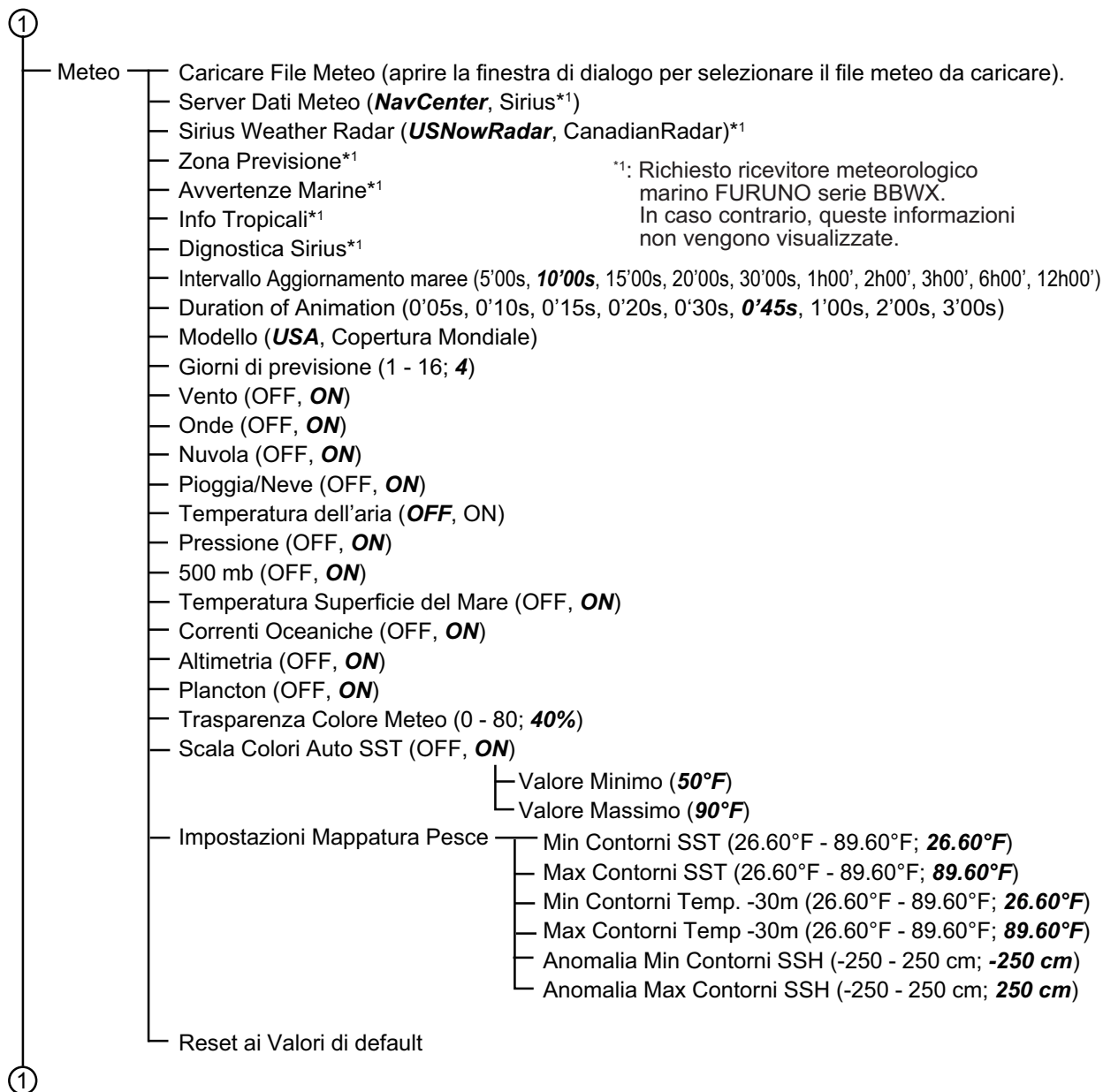

- ① Radar
- Sorgente Radar (selezionare il nome host dell'antenna).
 - Colore Sfondo Giorno (**Nero**, Blu Scuro, Bianco)
 - Colore di Sfondo Notte (**Nero**, Blu Scuro)
 - Colore Eco (**Multicolore**, Verde, Giallo)
 - Intervallo Cerchi (**Automatico**, 1 Cerchio, 2 Cerchi, 3 Cerchi, 4 Cerchi, 5 Cerchi, 6 Cerchi, 7 Cerchi, 8 Cerchi, 9 Cerchi)
 - Mostra Portata Cursore (OFF, **ON**)
 - Icona dell'imbarcazione (OFF, **ON**)
 - Modalità Scala Bearing (**Relativo**, Vero)
 - Riferimento EBL (Vero, **Relativo**)
 - Guardia (**5'00s**, 10'00s, 20'00s)
 - Colore Traccia (**Blu**, Giallo, Verde)
 - Trail Length (0'15s, 0'30s, 1'00s, **3'00s**, 6'00s, 15'00s, 30'00s, Continuo)
 - Ombra Trail (Singolo, **Multi**)
 - Modalità Trail (Relativo, **Vero**)
 - Rotazione Antenna (**Auto**, 24 RPM)
 - Allineamento Direzione Antenna (-179,9 - +180,0; **+0,0**)
 - Soppressione Main Bang MBS (0 - 100; **50**)
 - Abilitare Settore Cieco (2)*1 (OFF, **ON**)
 - Inizio Angolo*2 (0 - 359; **0**)
 - Fine Angolo*2 (0 - 359; **0**)
 - Posizione longitudinale antenna (dalla prua) (**20 ft**)
 - Posizione laterale antenna (-Sinistra) (**0 ft**)
 - Altezza antenna*3 (Per DRS: Sotto 3 m, **3 m - 10 m**, Oltre 10 m)
(Per IMO: 5 m, **7,5 m**, 10 m, 15 m, 20 m, 25 m, 30 m, 35 m, 40 m, 45 m, 50 m)
 - Lunghezza Antenna*6 (1.0m, **1.2m**, 1.8m)
 - Tuning automatico (OFF, **ON**)
 - Tuning Source (**Range1**, Range2)
 - Tuning Manuale (da -50 a 50; **0**)
 - Monitoraggio Radar
 - Ottimizzazione Radar*5
 - Impostazioni Avanzate ARPA*3
 - Canale TX (**Auto**, 1, 2, 3)*6
 - Auto Acquisizione via Doppler (OFF, **ON**)*6
 - Impostare Hardware alle impostazioni di Fabbrica
 - Reset ai Valori di default

*1: Due settore cieco (1 e 2) disponibile.

*2: Quando [Abilitare Settore Cieco] 1 o 2 è attiva.

*3: Non disponibile se DRS4DL+

*4: Quando [Tuning Automatico] è spento.

*5: Disponibile quando radar è in standby.

*6: Solo per DRS4D/6A/12A/25A-NXT

①

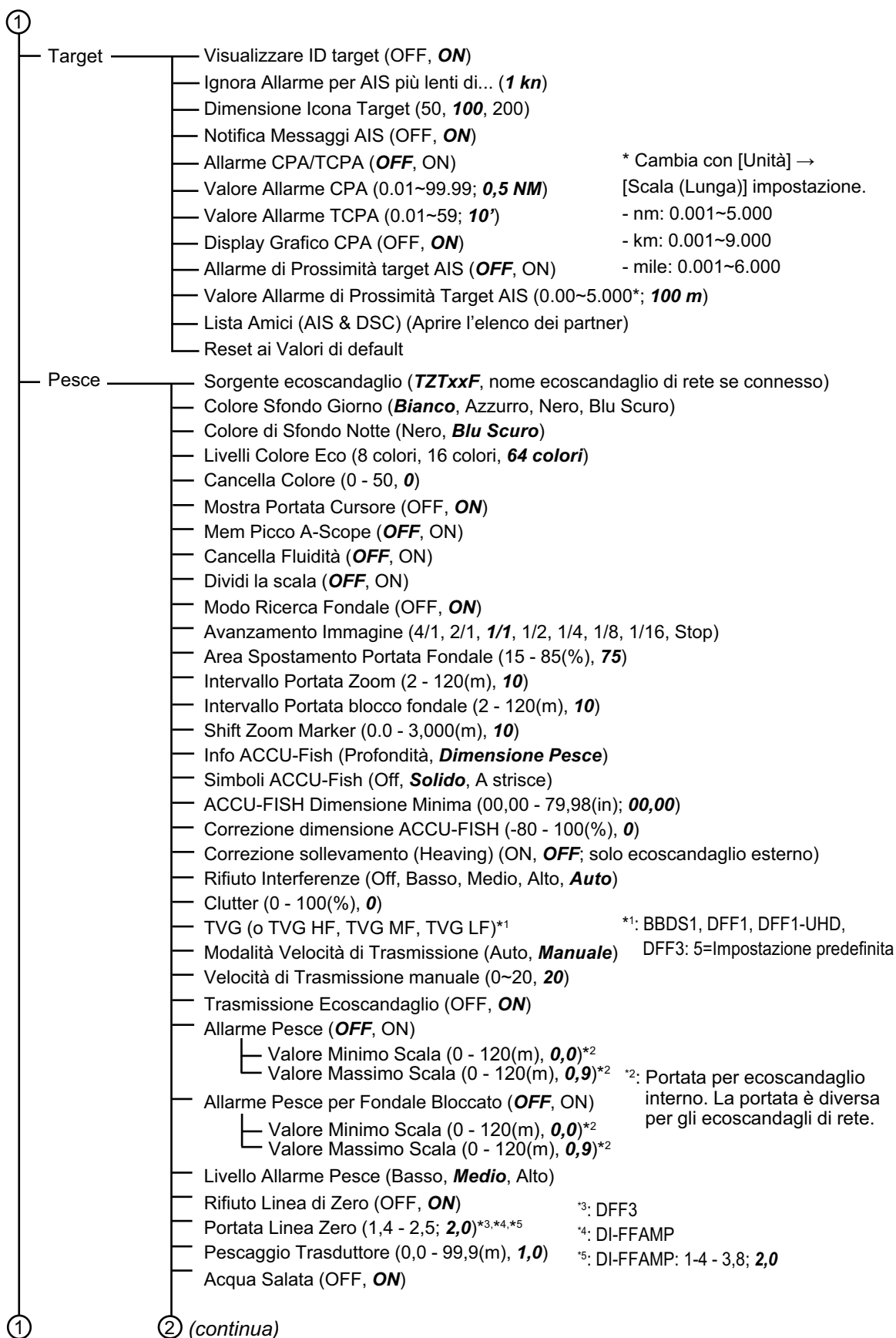

①

② (continua dalla pagina precedente)

- Sorgente ecoscandaglio (**TZTxxF**, nome ecoscandaglio di rete se connesso)
- Impostazione Preset Frequenze (preimpostazione frequenze 1, 2, 3)
- Setup Trasduttore (Aprire la finestra di dialogo per l'impostazione del trasduttore.)
- Formato Trasmissione (**Parallela**, Sequenziale)*¹
- Modalità Potenza Trasmissione (Manuale, Auto)*¹ (non utilizzato)
- Potenza di Trasmissione (Min, Max)*²
- KP Esterno (**OFF**, ON)*³
- Livello Fondale (HF, MF, LF) (-40 - +40, **0**)
- Offset Guadagno (HF, MF, LF) (-50 - +50, **0**)
- Offset Guadagno Auto (HF, MF, LF) (-5 - +5, **0**)*³
- STC (HF, MF, LF) (0 - 10)*³
- Aggiustamento Frequenza (HF, MF, LF) (-50 - +50)*⁵
- Impulso TX (HF, MF, LF) (Corto1, Corto2, **Standard**, Lungo)*^{5*6}
- Banda Rx (HF, MF, LF) (Stretta, **Standard**, Larga)*⁵
- Temperatura Porto (**MJ Port**, Bassa Frequenza, Alta Frequenza)*⁷
- Modo Demo Ecoscandaglio (**OFF**, Demo 1 - 4)*⁸
- Impostare Hardware alle impostazioni di Fabbrica
- Reset ai Valori di default

*9

*1: DI-FFAMP

*2: DI-FFAMP: 0 - 10, **10**

DFF1-UHD: OFF, Min, **Auto**

*3: Solo modalità Auto

*4: DFF3, DFF1-UHD, DI-FFAMP

*5: DFF3

*6: DI-FFAMP solo con trasduttore larghezza di banda stretta

*7: DFF3, DFF1-UHD

*8: Ecoscandaglio interno, DI-FFAMP. BBDS1, DFF1, DFF3,

DFF1-UHD: **OFF**, Superficiale, Profondo

*9: Il menu cambia a seconda del trasduttore collegato.

①

② (continua)

①

*(continua dalla pagina precedente)*Multi
fascio
Sonar

- Colore Sfondo Giorno (**Bianco**, Azzurro, Nero, Blu scuro, Blu)
- Colore di Sfondo Notte (Nero, **Blu Scuro**, Blu)
- Mostra Scala Cursore (OFF, **ON**)
- Area Spostamento Portata Fondale (15~85(%); **75**)
- Modalità Velocità di Trasmissione (Auto, **Manuale**, Massimo)
- Valore Manuale Velocità di Trasmissione (0~**20**)
- Trasmissione Multi Beam Sonar (**OFF**, ON)
- Multi Ecoscandaglio
 - Mantenimento Picco A-Scope (**OFF**, ON)
 - Alta Risoluzione (**OFF**, ON)
 - Avanzamento Immagine (4/1, 2/1, **1/1**, 1/2, 1/4, 1/8, 1/16, Stop)
 - Bottom Zoom Range Span (002~120(m); **10**)
 - Intervallo Portata Fondale Bloccato (002~120(m); **10**)
 - Clutter (0~100(%); **25**^{*1}) *1: Potrebbe essere diversa in base versione del DFF-3D.
 - TVG (0~9; **5**)
- Scansione Laterale
 - Colore Eco (**Bianco**, Blu, Marrone)
 - Avanzamento Immagine (4/1, 2/1, **1/1**, 1/2, 1/4, 1/8, 1/16, Stop)
 - Clutter (0~100(%); **60**)
 - TVG (0~9; **5**)
- Sezione trasversale
 - Clutter (0~100(%); **0**)
 - TVG (0~9; **5**)
 - Livellatura Eco (Distanza) (OFF, Bassa, **Media**, Alta)
 - Livellatura Eco (Tempo) (OFF, Bassa, **Media**, Alta)
 - Correzione Velocità del Suono (-15~15; **0**)
- Storico ecoscandaglio 3D
 - Livello Individuazione Pesce (Basso, **Media**, Alto)
 - Calibrazione Eco fondale marino (-15~15; **0**)
 - Livello Spianatura Batimetriche (Off, Basso, **Media**, Alto)
 - Ombreggiatura Terreno (0~100(%); **50**)
 - Avanzamento Immagine (4/1, 2/1, **1/1**, 1/2, 1/4, 1/8, Stop)
 - Modo Colore (**Fondale**, Pesci)
 - Colore Fondale Marino^{*2} (**Colore classico**, Colore classico invertito, Colore rosso, Colore Blu, Colore verde, Colore giallo)
 - Colore Pesce Monocromatico^{*3} (Grigio, Marrone, **Rosso**, Verde, Blu, Ciano, Magenta, Nero o bianco, Rosa, Verde chiaro, Giallo)
 - Ombreggiatura Automatica Fondale (OFF, **ON**)
 - Valore minimo^{*4} (0~1200; **0m**)
 - Valore massimo^{*4} (0~1200; **50m**)
 - Auto Ombreggiatura Pesce (OFF, **ON**)
 - Valore minimo^{*4} (0~1200; **0m**) *2: Impostabile quando [Modo Colore] è impostato su [Fondale].
 - Valore massimo^{*4} (0~1200; **50m**) *3: Impostabile quando [Modo Colore] è impostato su [Pesce].
 - Reset ai Valori di default *4: Impostabile quando [Ombreggiatura Automatica Fondale] e [Auto Ombreggiatura Pesce] è su ON.

①

②

(continua)

①

② (continua dalla pagina precedente)

Allarmi Ecoscandaglio

- Allarme Pesce (**OFF**, fascio singolo, fascio triplo)
- Valore Minimo Scala (0~1200; **0m**)*
- Valore Massimo scala (0~1200; **10m**)*
- Livello Allarme Pesce (Basso, **Medio**, Alto)*

*: Le impostazioni non hanno effetto quando Allarme Pesce è su OFF.

Inizio Settaggio

- Pescaggio Trasduttore (0~99,9; **0**)
- Acqua Salata (OFF, **ON**)
- Setup Trasduttore (Mostra il menu per l'impostazione del trasduttore)
- Potenza Trasmissione Automatica (OFF, **ON**)
- Potenza di Trasmissione (0~10; **10**)
- KP esterno (**OFF**, ON)
- Livello del fondo (-40~40; **0**)
- Offset Guadagno Automatico (Multi-ecoscandaglio) (-5~5; **0**)
- Offset Guadagno Automatico (Scansione Laterale) (-5~5; **0**)
- Offset Guadagno Automatico (Sezione Trasversale) (-5~5; **0**)
- STC (Scansione Laterale) (0~10; **5**)
- STC (Multi-Ecoscandaglio) (0~10; **5**)
- Impulso TX (Corto1, Corto2, **Standard**, Lungo)
- Monitoraggio DFF-3D (Int. Motion Sensor (Roll), Int. Motion Sensor (Pitch), B Voltage)
- Impostare Hardware alle impostazioni di Fabbrica
- Reset ai Valori di default

Allarme

- Allarme Hardware (OFF, **ON**)
- Allarme Errore Fuori Rotta (**OFF**, ON)
- Allarme Profondità (**OFF**, ON)
- Valore Allarme Profondità (0 - 300(m), **10.0**)
- Allarme Temperatura di Superficie del Mare (**Off**, Oltre, Sotto, Entro, Fuori di)
- Valore Allarme Temperatura (32 - 140(°F), **70,00**)
- Temp. Valore Minimo Scala Allarme Temp. (15 - 160(°F), **60,0**)
- Temp. Valore Massima portata Allarme Temp. (15 - 160(°F), **70,0**)
- Temp. Valore taglio allarme Temp. (0 - 15(°F), **1,0**)
- Allarme Velocità (**Off**, Oltre, Sotto)
- Valore Allarme Velocità (0 - 99,9(kn), **10,0**)
- Allarme ancora (**OFF**, ON)
- Valore Allarme Ancora (1 - 3300(ft), **150**)
- Posizione Media per Allarme Ancora (**Off**, 0'05s, 0'10s, 0'15s, 0'20s, 0'30s, 0'45s)
- Allarme venti velocità (**Off**, Apparente, Vero)
- Valore Allarme Velocità Vento Value (da 0,0 a 99,9; **10 kn**)
- Zona Allarme Propria Barca (OFF, **ON**)
- Avviso Zona Allarme Propria Barca (da 1 a 5000; **300 m**)
- Allarme Carburante scarso (**OFF**, ON)
- Allarme Livello Carburante scarso (10-50%; **20%**)
- Suono di Notifica (OFF, **ON**)
- Avvisa quando NAVpilot è inserito (OFF, **ON**)
- Suono Allarme (OFF, **ON**)
- Allarme Sonoro fino all'Accettazione (OFF, **ON**)
- Salvare File Log (salvare file log su scheda micro SD).
- Reset ai Valori di default

①

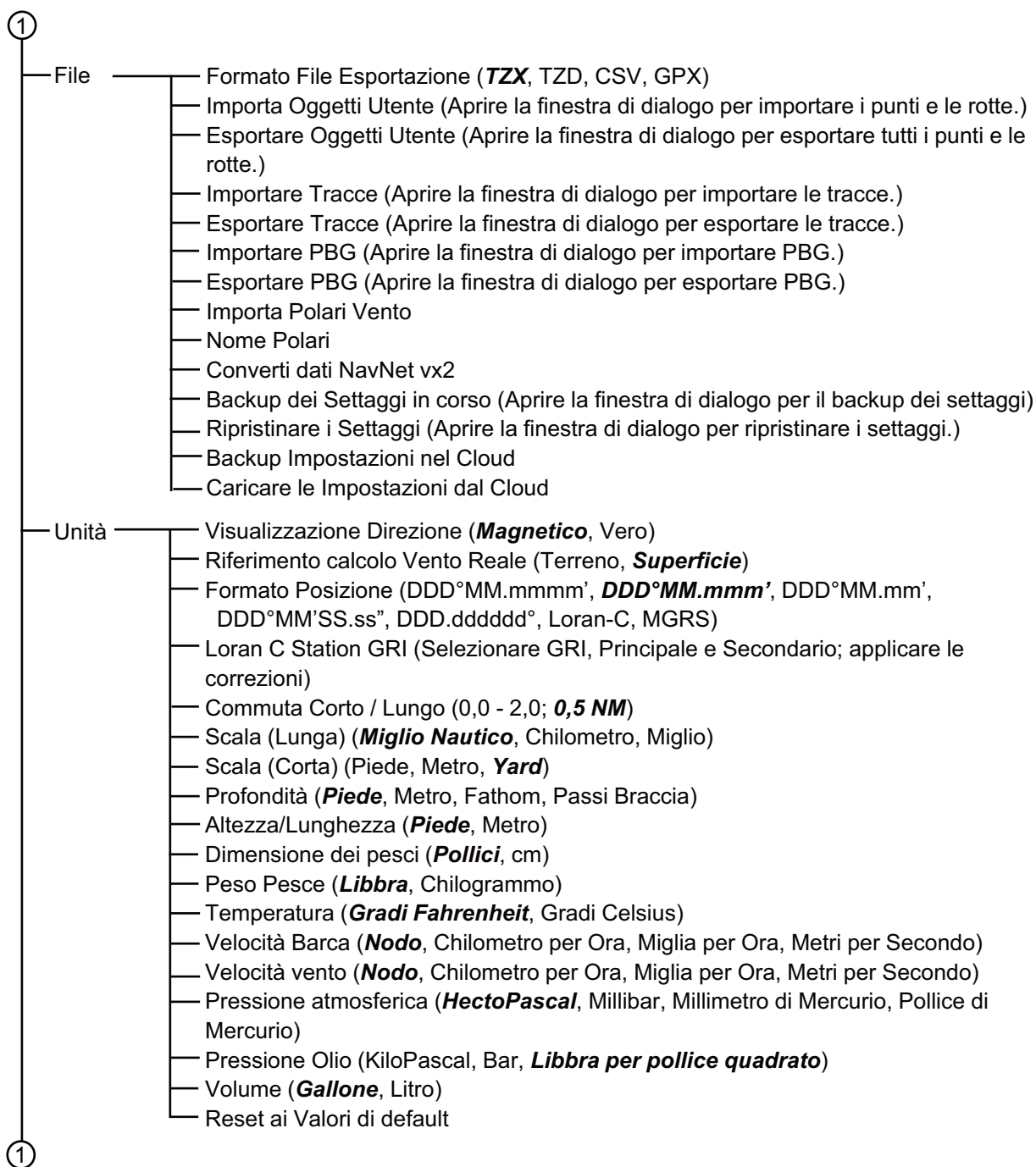

APPENDICE 1 STRUTTURA DEI MENU

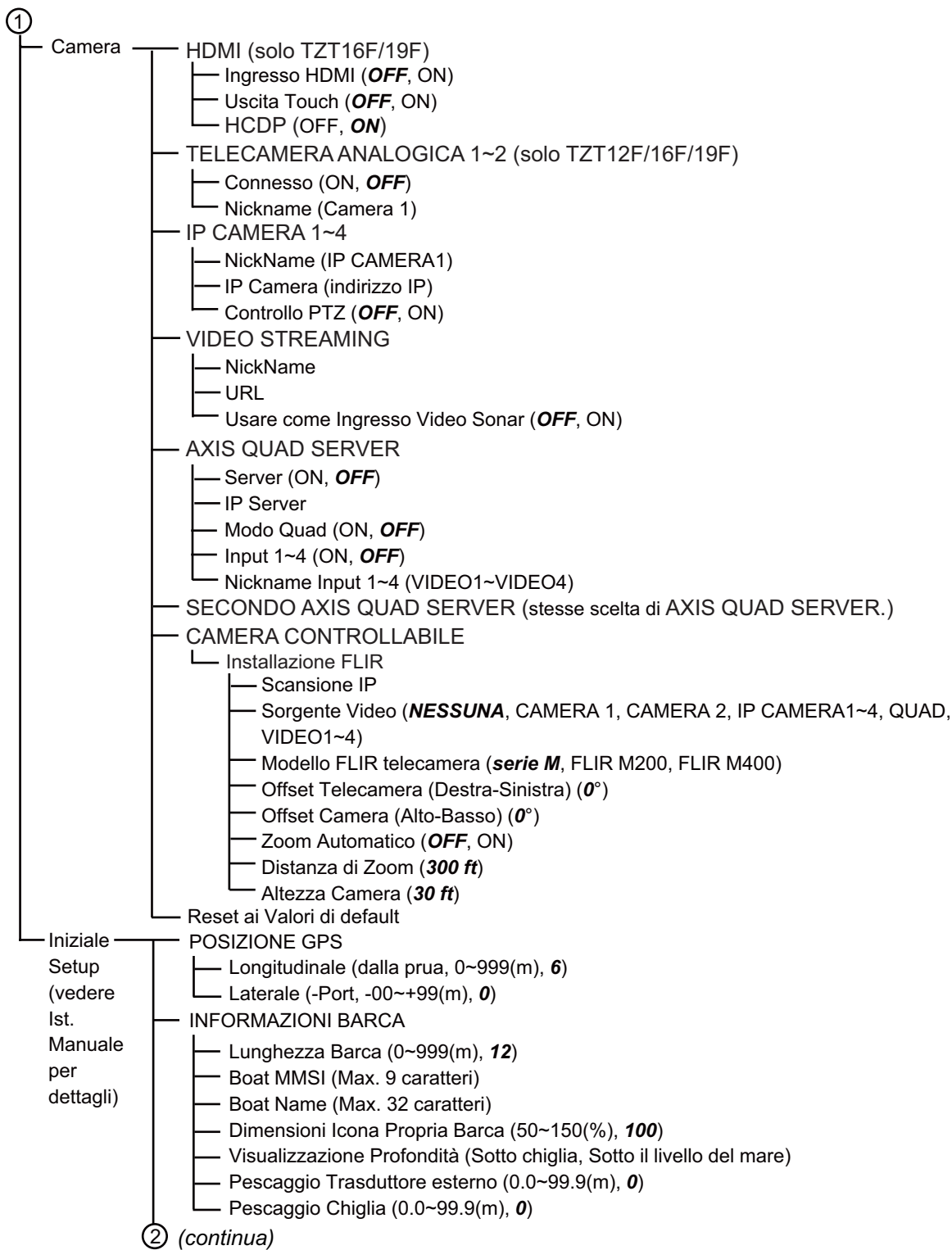

② (continua dalla pagina precedente)

- IMPOSTAZIONI STRUMENTI
 - Settaggio automatico Motore e Serbatoio
 - Impostazione Manuale Motore e Serbatoio
 - Impostazione Strumenti Grafici
 - Massima Velocità Barca
 - Massima Velocità Vento
 - PROFONDITÀ
 - Profondità Minima
 - Profondità Massima
 - TEMPERATURA SUPERFICIE DEL MARE
 - Temperatura minima superficie del mare
 - Temperatura massima superficie del mare
 - MOTORE DI PROPULSIONE
 - Max. GIRI/MIN
 - Zona Rossa Pressione Olio
 - Max. Pressione Olio
 - Min. Temperatura
 - Zona Rossa Temperatura
 - ALTRO MOTORE (stesse opzioni di MOTORE DI PROPULSIONE)
 - IMPOSTAZIONE CZONE
 - Agg. pagine di Default CZone
 - Impostazioni DIP switch CZone
 - Azzerare Pagine Strumenti
 - Reset ai Valori di default
- Pagina Home
 - Reset valori Fabbrica
- GESTIONE MANUALE CARBURANTE
 - Capacità Totale Carburante (0.000 - 9.999 (galloni))
 - Gestione Manuale carburante (**OFF**, **ON**)
- IMPOSTAZIONE MOTORE YAMAHA
 - Viaggio e Manutenzione (ripristinare il carburante utilizzato e la distanza e le ore viaggio e manutenzione).
 - Calibrazione Livello Trim (Impostare trim a "0" (zero).
 - Calibrazione livello flusso carburante (da -7 a +7(%); **0**)
 - Software Interfaccia Motore Ver. e ID)
 - Reset Interfaccia Motore
 - Reset Istanza Motore
 - Reset numero dei Motori
 - Codice Guasti
- IMPOSTAZIONE MOTORE SUZUKI
 - Diagnosi
 - Crea Nuovo Codice QR
 - Visualizza Log Codici QR
 - Software Interfaccia Motore Ver. e ID)
 - Reset Dati...
 - Installazione...
- IMPOSTAZIONE IF-NMEAII
 - Selezionare IF
 - Categoria
 - Resistenza Pieno
 - Resistenza Metà
 - Resistenza Vuota
 - Capacità
 - Istanza Fluido
 - Self Test
 - Impostare Hardware alle impostazioni di Fabbrica

② (continua)

② (continua dalla pagina precedente)

- ACQUISIZIONE DATI
 - Modalità WAAS GP330B
 - Modalità WAAS WS200
 - Sorgente Dati
 - Lista Sensori
 - Uscita NMEA 0183
 - Uscita NMEA 2000 PGN
 - Vista Cielo
- NMEA2000 Log
 - Abilita NMEA2000 Log
 - Percorso Memorizzazione NMEA2000 Log
- SETTAGGIO GPS INTERNO (TZT9F/12F/16F)
 - Modalità WAAS
- SETUP SC-30
 - Modalità WAAS
 - Offset Bussola
 - Offset Beccheggio
 - Offset Rollio
- IMPOSTAZIONE SENSORE RETE (Mostra dispositivi FURUNO compatibili).
- CALIBRAZIONE
 - Bussola
 - Velocità in acqua
 - Velocità Vento
 - Angolo Vento
 - Temperatura Superficie del Mare
- SMORZAMENTO DATI
 - COG e SOG
 - Bussola
 - Velocità sull'Acqua
 - Velocità Vento e Angolo
 - Velocità di virata
- FUSIONE
 - Connect to Fusion (Collegare a Fusione)
 - Auto Volume Fusione
 - Velocità Minima
 - Velocità massima
 - Aumentare Volume
- INSTALLAZIONE BROWSER
 - Browser FAX30
 - Browser FA30
 - Browser FA50
- Strumento Carte Principali
- ID Sistema
- Indirizzo IP
- Sincronizza Log
- Self Test rapido
- Marchio di Certificazione
- Assistenza
- Configurazione Input Evento (**Off**, Evento, MOB)
- Aggiornare Apparati di Rete
- DIAGNOSTICA SIRIUS*1
 - Diagnostica Radio Sirius
 - Diagnostica Sirius Weather
- Reset ai Valori di default

*1: Richiesto ricevitore meteorologico marino FURUNO serie BBWX. Non vengono visualizzate.

APPENDICE 2 ELENCO TRASDUTTORI

La tabella seguente indica se i trasduttori collegabili a questa unità sono compatibili con le funzioni ACCU-FISH™ discriminazione del fondale e modalità avanzata RezBoost™.

Trasduttori opzionali

Trasduttori standard (CW)

| Modello | ACCU-FISH™ | Discriminazione Fondale | RezBoost™ | Note |
|--------------|------------|-------------------------|-----------|--|
| 520-5PSD | Sì | Sì | Sì | 600 W |
| 520-5MSD | Sì | Sì | Sì | |
| 525-5PWD | Sì | Sì | Sì | |
| 525STID-MSD | Sì | Sì | Sì | |
| 525STID-PWD | Sì | Sì | Sì | |
| 520-PLD | Sì | Sì | Sì | |
| 525T-BSD | Sì | Sì | Sì | |
| 525T-PWD | Sì | Sì | Sì | |
| 525T-LTD/12 | Sì | Sì | Sì | |
| 525T-LTD/20 | Sì | Sì | Sì | |
| SS60-SLTD/12 | Sì | Sì | Sì | |
| SS60-SLTD/20 | Sì | Sì | Sì | |
| 526TID-HDD | Sì | Sì | Sì | 1 kW |
| 50/200-1T | Sì | Sì | Sì | |
| 50B-6 | No | No | No | |
| 50B-6B | No | No | No | |
| 200B-5S | No | No | No | |
| 28BL-6HR | No | No | No | 2 kW (È richiesto DI-FFAMP) |
| 38BL-9HR | No | No | No | |
| 50BL-12HR | No | No | No | |
| 82B-35R | No | No | No | |
| 88B-10 | No | No | No | |
| 200B-8 | No | No | No | |
| 200B-8B | No | No | No | |
| 28BL-12HR | No | No | No | 3 kW (È richiesto DI-FFAMP) |
| 38BL-15HR | No | No | No | |
| 50BL-24HR | No | No | No | |
| 68F-30H | No | No | No | |
| 100B-10R | No | No | No | |
| 150B-12H | No | No | No | |
| 88F-126H | No | No | No | 5 kW* (È richiesto DI-FFAMP) |
| 200B-12H | No | No | No | |
| 28F-38M | No | No | No | 5 kW* (È richiesto DI-FFAMP e BT-5-1/2) |
| 50F-38 | No | No | No | |
| 28F-72 | No | No | No | 10 kW* (È richiesto DI-FFAMP e BT-5-1/2) |
| 50F-70 | No | No | No | |

*: 3 kW con DI-FFAMP

Trasduttori CHIRP

| Modello | ACCU-FISH™ | Discriminazione Fondale | RezBoost™ | Note |
|---------------|------------|-------------------------|-----------|---------------------------------------|
| TM150M | No | No | No | 300 W |
| B-75L | No | No | No | |
| B-75H | No | No | No | 600 W |
| B-175H | No | No | No | 1 kW |
| B-175L | No | No | No | |
| B265LH-FJ12* | Sì | No | No | |
| CM265LH-FJ12* | Sì | No | No | |
| TM265LH-FJ12* | Sì | No | No | |
| PM111LHG | No | No | No | 2 kW (È richiesto DI-FFAMP) |
| CM599LHG | No | No | No | da 2 a 3 kW (È richiesto DI-FFAMP) |
| CM599LM | No | No | No | |

* Non disponibile con il TZT9F.

Altri trasduttori compatibiliTrasduttori CHIRP (frequenza singola)

| Modello | ACCU-FISH™ | Discriminazione Fondale | RezBoost™ | Note |
|---------|------------|-------------------------|-----------|-------|
| B150M | No | No | No | 300 W |
| SS75L | No | No | No | |
| B75M | No | No | No | 600 W |
| B785M | No | No | No | |
| SS75H | No | No | No | |
| SS75M | No | No | No | |
| B175HW | No | No | No | |
| B175M | No | No | No | 1 kW |
| B285HW | No | No | No | |
| B285M | No | No | No | |
| TM185HW | No | No | No | |
| TM185M | No | No | No | |

Trasduttori CHIRP (doppia frequenza. non disponibile con il TZT9F)

| Modello | ACCU-FISH™ | Discriminazione Fondale | RezBoost™ | Note |
|----------|------------|-------------------------|-----------|------|
| B265LH | Sì | No | No | 1 kW |
| B275LHW | No | No | No | |
| B265LM | No | No | No | |
| CM265LH | Sì | No | No | |
| CM265LM | No | No | No | |
| CM275LHW | No | No | No | |
| TM265LH | Sì | No | No | |
| TM265LM | No | No | No | |
| TM275LHW | No | No | No | |

Trasduttori CHIRP (doppia frequenza per DI-FFAMP)

| Modello | ACCU-FISH™ | Discriminazione Fondale | RezBoost™ | Note |
|----------------|-------------------|--------------------------------|------------------|-------------|
| PM111LH | No | No | No | 2 kW |
| PM111LHW | No | No | No | |
| R109LH | No | No | No | |
| R109LHW | No | No | No | |
| R111LH | No | No | No | |
| CM599LH | No | No | No | da 2 a 3 kW |
| CM599LHW | No | No | No | |
| R509LH | No | No | No | |
| R509LHW | No | No | No | |
| R509LM | No | No | No | |
| R599LH | No | No | No | |
| R599LM | No | No | No | |

APPENDICE 3 MESSAGGI DI ALLARME

Nella tabella seguente sono riportati i messaggi di allarme che possono essere visualizzati.

| Testo | Significato | Soluzione |
|------------------------------------|---|---|
| Hardware: Allarme Velocità Ventola | La velocità di rotazione della ventola è 4.000 giri/min o inferiore. | Effettuare il self test rapido. Se la velocità di rotazione della ventola (IntFan (SYSFAN) Speed)* è 3.999 giri/min o inferiore, sostituire la ventola. Se la velocità di rotazione è 0 giri/min, il connettore potrebbe essere scollegato. Controllare il connettore. *: Il TZT19F è dotato di due ventole. Se la velocità di rotazione della ventola (ExtFan (FAN2) Speed)* è 3.447 giri/min o inferiore, sostituire la ventola. |
| Trovate diverse carte principali | Due o più unità TZT impostate per lo strumento carte principali. | Impostare lo strumento carte principali solo su una unità TZT. Schermata Home → [Settaggi] → [Inizio Settaggio] → [Strumento Carte Principali] |
| Nessun master carte rilevato | TZT impostate per lo strumento carte principali. | Impostare lo strumento carte principali solo su una unità TZT. Schermata Home → [Settaggi] → [Inizio Settaggio] → [Strumento Carte Principali] |
| SID non trovato ** | Il SID non è stato trovato. ** è l'ID del sistema. | Avviare il TZT con lo strumento carte principali ON. |
| Limite Oggetto Raggiunto | I dati oggetto utente hanno raggiunto il limite superiore. | Cancellare gli oggetti utente non necessari per fare spazio. Controllare il numero di oggetti utente utilizzati. Schermata Home → [Settaggi] → [Generale] → [DATI USATI] |
| Conteggio AIS al 100% | Ricevuti dati AIS contenenti 1000 o più target. | Questo messaggio scompare quando il numero di target AIS diventa inferiore o uguale a 999. |
| Conteggio AIS al 95% | Ricevuti dati AIS contenenti 950 o più target. | Questo messaggio scompare quando il numero di target AIS diventa inferiore o uguale a 949. |
| Allarme AIS SART | I dati AIS (incluso AIS SART) sono validi. | Questo messaggio scompare quando i dati AIS (incluso AIS SART) sono persi. Non è possibile cancellare manualmente questo messaggio in quanto si tratta di un'avvertenza di emergenza. |
| Allarme di Prossimità Target AIS | Se [Allarme di Prossimità Target AIS] è impostato su ON, questo messaggio viene visualizzato quando un target AIS si trova entro la distanza impostata. | Effettuare immediatamente le azioni necessarie. Per annullare l'allarme di prossimità target AIS, utilizzare la seguente procedura. Schermata Home → [Settaggi] → [Target] → [Allarme di Prossimità Target AIS] |

| Testo | Significato | Soluzione |
|--|---|---|
| Allarme CPA/TCPA | Se [Allarme CPA/TPA] è impostato su ON, questo messaggio compare quando i target AIS CPA e TCPA sono inferiori al valore di soglia. Lo stato del target AIA cambia a "target pericoloso". | Effettuare immediatamente le azioni necessarie. Toccare "Allarme CPA/TCPA" sulla barra di stato in alto sullo schermo per silenziare l'allarme acustico e cancellare il messaggio. Per annullare l'allarme CPA/TPA, spegnere l'allarme utilizzando la seguente procedura. Schermata Home → [Settaggi] → [Target] → [Allarme CPA/TPA] |
| AIS: Nuovo Messaggio di Testo | È stato ricevuto un messaggio di sicurezza AIS. | Toccare [Cancellare Messaggio] per cancellare il messaggio. |
| Chiamata di emergenza DSC | È stata ricevuta una richiesta di soccorso. | Non è possibile cancellare manualmente questo messaggio in quanto si tratta di un'avvertenza di emergenza. |
| Report Posizione DSC ricevuto | È stato ricevuto un messaggio DSC non di soccorso. | Questo messaggio viene cancellato quando un messaggio DSC non di soccorso viene perso. |
| Radar Connection Lost (Connessione radar persa) | La connessione con il sensore radar selezionato è persa. | Ricollegare il sensore radar. |
| Allarme Trigger Radar | Errore segnale trigger. | Controllare l'antenna radar. Controllare il collegamento con l'antenna radar. |
| Allarme Video Radar | Errore segnale video. | Controllare l'antenna radar. Controllare il collegamento con l'antenna radar. |
| Allarme Azimuth Radar | Errore segnale impulso di rilevamento. | Controllare l'antenna radar. Controllare il collegamento con l'antenna radar. |
| Allarme Linea di Prua Radar | Errore segnale impulso linea di prua. | Controllare l'interruttore reed e il magnetron dell'antenna radar. Controllare il collegamento con l'antenna radar. |
| ALLARME TARGET | Un target è entrato nella zona di guardia. | Effettuare immediatamente le azioni necessarie. Toccare la zona di guardia per annullare l'allarme. |
| RPM ventola antenna è basso | Problema con la ventola del sensore radar. | Controllare la ventola del sensore radar. |
| Bird Mode Attivata | La modalità uccello è attivata. | – |
| Bird Mode Disattivata | La modalità uccello è disattivata. | – |
| Target Analyzer richiede portata 24NM o inferiore | Il sensore radar è DRS6A-NXT e l'analizzatore target è impostato su 24 NM. | Impostare l'analizzatore target entro la portata configurabile (entro 16 NM). |
| Non è possibile intercettare il target a questa velocità | Non è possibile intercettare il target alla velocità corrente dell'imbarcazione. | Aumentare la velocità dell'imbarcazione. |
| Connessione Ecoscandaglio Persa | La connessione con l'ecoscandaglio selezionato è persa. | – |

APPENDICE 3 MESSAGGI DI ALLARME

| Testo | Significato | Soluzione |
|---|---|---|
| Pesce rilevato - Fondo | È stato rilevato un banco di pesci entro la gamma impostata per l'allarme pesce per blocco fondale. | – |
| Allarme disconnessione Multi Beam Sonar | La connessione con il sonar multi fascio è persa. | Controllare la connessione con il sonar multi fascio. |
| Multibeam Sonar B Voltage Anormale | La tensione B del sonar multi fascio è fuori dal valore specificato (da 32,4 a 39,6 V). | Fare controllare il collegamento tra la scheda PWRTRX e la scheda DIGI sul sonar multi fascio a un tecnico qualificato. Se il collegamento è in ordine e non vi è produzione di eco, la scheda PWRTRX è difettosa. Contattare il rivenditore per richiedere assistenza. |
| Multi Beam Sonar Pesce rilevato | È stato rilevato un banco di pesci entro la gamma impostata per l'allarme pesce del sonar multi fascio. | – |
| Allarme disconnessione Sirius | La connessione con il ricevitore SiriusXM è persa. | Controllare la connessione con il ricevitore SiriusXM. |
| Aggiornamento Meteo in Atto | Download in corso da Internet degli ultimi dati meteo. | Questo messaggio scompare appena sono stati ricevuti i dati meteo. |
| Apertura File Grib | Il file GRIB (informazioni meteo) conservato nell'unità TZT è in fase apertura. | – |
| NAVpilot Connection Lost (Connessione NAVpilot persa) | La connessione con NAVpilot è persa. | Controllare la connessione con NAVpilot. Verificare che sia presente l'alimentazione di NAVpilot. |
| NAVpilot Engaged (Pilota automatico inserito) | AUTO/NAV/WIND/TURN/FISH HUNTER/SABIKI in esecuzione da STBY su NAVpilot o TZT. | – |
| NAVpilot Disengaged (Pilota automatico disinserito) | La navigazione mediante NAVpilot è annullata. | – |
| Safe Helm Attivato | La funzione guida sicura è attivata. (La modalità di manovra NAVpilot è temporaneamente passata alla modalità manuale). | |
| Safe Helm Disattivato | La funzione guida sicura è disattivata. | |
| Position Lost (Posizione persa) | Nessun dato di posizione. | Verificare l'eventuale presenza di oggetti che possono bloccare la ricezione. Verificare la connessione tra l'antenna GPS integrata/GPS esterno e la scheda PRINCIPALE. |
| Heading Lost (Rotta persa) | Dati sulla rotta non disponibili. | Controllare la connessione con il sensore di rotta. Controllare il sensore bussola. |

| Testo | Significato | Soluzione |
|--|---|---|
| Allarme Profondità | La profondità è inferiore al valore impostato per l'allarme profondità. | Effettuare immediatamente le azioni necessarie per prevenire l'incagliamento. |
| Allarme Temperatura di Superficie del Mare | La temperatura della superficie del mare corrisponde al valore impostato per l'allarme temperatura superficie del mare. | – |
| Rilevata Variazione SST | Rilevato shear. | – |
| Allarme Velocità | La velocità dell'imbarcazione corrisponde al valore impostato per l'allarme velocità imbarcazione. | – |
| Superata max Velocità Vento | La velocità del vento corrisponde al valore impostato per l'allarme velocità vento. | – |
| Allarme Carburante scarso | Il livello del carburante è inferiore o uguale al valore (%) impostato per l'allarme carburante insufficiente. | Rifornire il carburante. |
| MOB | È stato immesso un marker MOB. | – |
| Allarme XTE | Questo allarme segnala una deviazione di rotta. | La notifica scompare quando viene ripristinata la rotta impostata. |
| Allarme Ancora | L'imbarcazione si è spostata di una distanza superiore al valore impostato per l'allarme ancora. | La notifica scompare quando l'imbarcazione ritorna entro la distanza specificata. |
| Notifica Attraversamento Waypoint | L'imbarcazione è arrivata a destinazione. | – |
| Notifica di Fine Rotta | L'imbarcazione è arrivata alla destinazione finale. | – |
| Fuel Active Route | Si prevede che il carburante si esaurisca durante la navigazione in rotta. | Rifornire il carburante. |
| Registrazione NMEA 2000 | Registrazione NMEA 2000 in corso. | – |
| Linea di delimitazione attraversata | L'imbarcazione ha attraversato una linea di delimitazione. | – |
| Nella Zona Allarme | L'imbarcazione è entrata in una linea di delimitazione. | – |
| Zona di allarme vicina | L'imbarcazione è vicina a una linea di delimitazione. | – |
| Controllare Motore! | Errore del motore. | Fare riferimento al Manuale operativo del motore e rivolgersi al produttore del motore. |

APPENDICE 3 MESSAGGI DI ALLARME

| Testo | Significato | Soluzione |
|---------------------------------|--|---|
| Temperatura troppo elevata! | Errore del motore (surriscaldamento). | Fare riferimento al Manuale operativo del motore e rivolgersi al produttore del motore. |
| Pressione olio insufficiente! | Errore del motore (calo pressione olio). | Fare riferimento al Manuale operativo del motore e rivolgersi al produttore del motore. |
| Livello olio basso! | Errore del motore (calo livello olio). | Fare riferimento al Manuale operativo del motore e rivolgersi al produttore del motore. |
| Pressione carburante bassa! | Errore del motore (calo pressione carburante). | Fare riferimento al Manuale operativo del motore e rivolgersi al produttore del motore. |
| Tensione sistema bassa! | Errore del motore (calo di tensione). | Fare riferimento al Manuale operativo del motore e rivolgersi al produttore del motore. |
| Livello refrigerante basso! | Errore del motore (calo livello refrigerante). | Fare riferimento al Manuale operativo del motore e rivolgersi al produttore del motore. |
| Flusso acqua! | Errore del motore (flusso acqua). | Fare riferimento al Manuale operativo del motore e rivolgersi al produttore del motore. |
| Acqua nel carburante! | Errore del motore (miscela di acqua nel carburante). | Fare riferimento al Manuale operativo del motore e rivolgersi al produttore del motore. |
| Carica Indicatore! | Errore indicatore del motore. | Fare riferimento al Manuale operativo del motore e rivolgersi al produttore del motore. |
| Indicatore preriscaldamento | Errore indicatore del motore. | Fare riferimento al Manuale operativo del motore e rivolgersi al produttore del motore. |
| Pressione turbo alta! | La pressione di scarica della pompa del motore è troppo alta. | Fare riferimento al Manuale operativo del motore e rivolgersi al produttore del motore. |
| Superato lim rev! | La velocità di rotazione del motore ha superato il limite superiore. | Fare riferimento al Manuale operativo del motore e rivolgersi al produttore del motore. |
| Sistema EGR! | Errore del sistema EGR (motore). | Fare riferimento al Manuale operativo del motore e rivolgersi al produttore del motore. |
| Sensore posizione acceleratore! | Errore del sensore di apertura acceleratore (motore). | Fare riferimento al Manuale operativo del motore e rivolgersi al produttore del motore. |
| Modalità stop emergenza motore! | Errore indicatore del motore (modalità stop emergenza). | Fare riferimento al Manuale operativo del motore e rivolgersi al produttore del motore. |
| Attenzione Livello 1! | Errore del motore (Attenzione Livello 1). | Fare riferimento al Manuale operativo del motore e rivolgersi al produttore del motore. |
| Attenzione Livello 2! | Errore del motore (Attenzione Livello 2). | Fare riferimento al Manuale operativo del motore e rivolgersi al produttore del motore. |
| Riduzione potenza! | Errore del motore (calo di potenza). | Fare riferimento al Manuale operativo del motore e rivolgersi al produttore del motore. |

| Testo | Significato | Soluzione |
|---|---|---|
| Manutenzione richiesta! | Errore del motore (manutenzione richiesta). | Fare riferimento al Manuale operativo del motore e rivolgersi al produttore del motore. |
| Errore Com Motore! | Errore del motore (condizione non rilevabile). | Fare riferimento al Manuale operativo del motore e rivolgersi al produttore del motore. |
| Acceleratore sub o secondario! | Errore dell'acceleratore secondario del motore. | Fare riferimento al Manuale operativo del motore e rivolgersi al produttore del motore. |
| Protezione avvio in folle! | Errore del motore (Protezione avvio in folle!). | Fare riferimento al Manuale operativo del motore e rivolgersi al produttore del motore. |
| Spegnimento motore! | Errore del motore (arresto). | Fare riferimento al Manuale operativo del motore e rivolgersi al produttore del motore. |
| ** -Dispositivo mancante- ** | Impossibile trovare i dispositivi CZone. ** indica il tipo/nome del modulo sorgente. | Controllare la connessione con i dispositivi CZone. |
| ** -Allarme alta temperatura- ** | Ricevuto un errore dai dispositivi CZone. | Fare riferimento al manuale operativo per CZone. |
| ** -Allarme temperatura molto alta- ** | Ricevuto un errore dai dispositivi CZone. | Fare riferimento al manuale operativo per CZone. |
| ** -Allarme bassa temperatura- ** | Ricevuto un errore dai dispositivi CZone. | Fare riferimento al manuale operativo per CZone. |
| ** -Allarme temperatura molto bassa- ** | Ricevuto un errore dai dispositivi CZone. | Fare riferimento al manuale operativo per CZone. |
| ** -Allarme livello alto- ** | Ricevuto un errore dai dispositivi CZone. | Fare riferimento al manuale operativo per CZone. |
| ** -Allarme livello molto alto- ** | Ricevuto un errore dai dispositivi CZone. | Fare riferimento al manuale operativo per CZone. |
| ** -Allarme livello basso- ** | Ricevuto un errore dai dispositivi CZone. | Fare riferimento al manuale operativo per CZone. |
| ** -Allarme livello molto basso- ** | Ricevuto un errore dai dispositivi CZone. | Fare riferimento al manuale operativo per CZone. |
| ** -Allarme capacità batteria alta- ** | Ricevuto un errore dai dispositivi CZone. | Fare riferimento al manuale operativo per CZone. |
| ** -Allarme capacità batteria bassa- ** | Ricevuto un errore dai dispositivi CZone. | Fare riferimento al manuale operativo per CZone. |
| ** -Allarme tensione batteria alta- ** | Ricevuto un errore dai dispositivi CZone. | Fare riferimento al manuale operativo per CZone. |
| ** -Allarme tensione batteria bassa- ** | Ricevuto un errore dai dispositivi CZone. | Fare riferimento al manuale operativo per CZone. |
| ** -Allarme tensione batteria molto bassa- ** | Ricevuto un errore dai dispositivi CZone. | Fare riferimento al manuale operativo per CZone. |
| È stato effettuato l'accesso come ** | Il salvataggio dei dati (dati impostazioni, punti, rotte e tracce) sul cloud è iniziato utilizzando il servizio dati cloud Mio Time Zero. Il nome utente è visualizzato in **. | — |

APPENDICE 3 MESSAGGI DI ALLARME

| Testo | Significato | Soluzione |
|-----------------------------|---|------------------|
| Demo Manuale | La modalità demo manuale è abilitata. | – |
| Modalità Demo | La modalità demo abilitata è avviata con il file demo selezionato. | – |
| SID precedente disabilitato | Il precedente strumento carte principali rilevato è stato disabilitato. | – |
| Scansione drive | Caricamento in corso delle carte microSD. | – |

APPENDICE 4 INFORMAZIONI E NORME SULLE INTERFERENZE RADIO

Interoperabilità wireless

Questo prodotto può operare con qualsiasi prodotto LAN wireless basato su tecnologia radio DSSS (Direct Sequence Spread Spectrum) e OFDM (Orthogonal Frequency Division Multiplexing) ed è conforme agli standard seguenti.

- Standard IEEE Std 802.11b su LAN wireless 2,4 GHz
- Standard IEEE Std 802.11g su LAN wireless 2,4 GHz
- Standard IEEE Std 802.11n su LAN wireless 2,4 GHz

Sicurezza

In modo analogo ad altri dispositivi radio, questo prodotto emette energia elettromagnetica a frequenza radio. Tuttavia, il livello di energia emessa da questo dispositivo è inferiore all'energia elettromagnetica emessa da altri dispositivi wireless come i telefoni cellulari. Questo prodotto funziona in base alle linee guida riportate negli standard di sicurezza e nelle raccomandazioni relative alle frequenze radio. Questi standard e raccomandazioni riflettono il consenso della comunità scientifica e sono il risultato di delibere di comitati di scienziati che rivedono costantemente e interpretano l'ampia letteratura di ricerca. In alcune situazioni o ambienti, l'uso di questo prodotto potrebbe essere limitato dal proprietario dell'edificio o dal responsabile dell'organizzazione applicabile. Esempi di tali situazioni includono:

- Uso di questo prodotto a bordo di aerei.
- Uso di questo prodotto in qualsiasi altro ambiente in cui il rischio di interferenze con altri dispositivi o servizi viene considerato o identificato come pericoloso.

In caso di dubbi sulla politica applicabile all'uso dei dispositivi wireless in una determinata organizzazione o ambiente (ad esempio, un aeroplano), richiedere l'autorizzazione a utilizzare il prodotto prima di accenderlo.

Regolamento delle esportazioni

La certificazione delle onde radio è necessaria presso la destinazione di esportazione. La LAN wireless di questo prodotto opera nella banda da 2,4 GHz, per la quale non è richiesta una licenza nella maggior parte dei paesi. Tuttavia, le condizioni per l'uso della LAN wireless dipendono dal paese o dall'area specifica.

USA-Federal Communications Commission (FCC)

This device complies with part 15 of the FCC Rules. Operation is subject to the following two conditions:

- (1) This device may not cause harmful interference, and
- (2) This device must accept any interference received, including interference that may cause undesired operation. Any changes or modifications not expressly approved by the party responsible for compliance could void the user's authority to operate the equipment.

Caution: Exposure to Radio Frequency Radiation

- This equipment complies with FCC radiation exposure limits set forth for an uncontrolled environment and meets the FCC radio frequency (RF) Exposure Guidelines in Supplement C to OET65.
- This equipment should be installed and operated keeping the radiator at least 20 cm or more away from person's body.
- This device must not be co-located or operating in conjunction with any other antenna or transmitter.

Innovation, Science and Economic Development Canada (ISED)

This device contains licence-exempt transmitter(s)/receiver(s) that comply with Innovation, Science and Economic Development Canada's licence-exempt RSS(s). Operation is subject to the following two conditions:

- (1) This device may not cause interference.
- (2) This device must accept any interference, including interference that may cause undesired operation of the device.

Cet appareil contient un ou plusieurs émetteurs / récepteurs exempts de licence qui sont conformes à la norme « exempts de licence RSS (s) » Canadienne d'Innovation, Sciences et Développement économique. L'exploitation est autorisée aux deux conditions suivantes:

- (1) l'appareil ne doit pas produire de brouillage.
- (2) l'utilisateur de l'appareil doit accepter tout brouillage radioélectrique subi, même si le brouillage est susceptible d'en compromettre le fonctionnement.

Caution: Exposure to Radio Frequency Radiation

This equipment complies with ISED radiation exposure limits set forth for an uncontrolled environment and meets RSS-102 of the ISED radio frequency (RF) Exposure rules. This equipment should be installed and operated keeping the radiator at least 20 cm or more away from person's body.

Cet équipement est conforme aux limites d'exposition aux rayonnements énoncées pour un environnement non contrôlé et respecte les règles d'exposition aux fréquences radioélectriques (RF) CNR-102 de l'ISED. Cet équipement doit être installé et utilisé en gardant une distance de 20 cm ou plus entre le dispositif rayonnant et le corps.

To reduce potential radio interference to other users, the antenna type and its gain should be so chosen that the equivalent isotropically radiated power (EIRP) is not more than that required for successful communication.

SPECIFICHE DEL DISPLAY MULTIFUNZIONE TZT9F/12F/16F/19F

1 FUNZIONE DISPLAY

- 1.1 Schermo
 - TZT9F Display a colori, touch-panel, 9 pollici, 1280 × 720 (HD)
 - TZT12F Display a colori, touch-panel, 12.1 pollici, 1280 × 800 (WXGA)
 - TZT16F Display a colori, touch-panel, 15.6 pollici, 1920 × 1080 (FHD)
 - TZT19F Display a colori, touch-panel, 18.5 pollici, 1920 × 1080 (FHD)
- 1.2 Luminosità
 - TZT9F 1000 cd/m² tipica
 - TZT12F 900 cd/m² tipica
 - TZT16F 1000 cd/m² tipica
 - TZT19F 900 cd/m² tipica
- 1.3 Colori visualizzazione 16.770.000 colori (plotter), 64 colori per radar/ecoscandaglio
- 1.4 Lingua Bulgaro, Cinese, Danese, Inglese (UK/US), Finlandese, Francese, Tedesco, Greco, Italiano, Giapponese, Norvegese, Polacco, Portoghese, Russo, Spagnolo, Svedese, Turco

2 FUNZIONE PLOTTER

- 2.1 Modo Visualizzazione Plottaggio rotta, dati NAV (include dati strumenti e motore)
- 2.2 Proiezione di Mercatore
- 2.3 Area utilizzabile Latitudine 85° o inferiore
- 2.4 Capacità memoria
 - Traccia: 30.000 punti, Punto/MOB: 30.000 punti
 - Rotta: 200 rotte con 500 punti ciascuna
 - ARPA: 30 target (100 per DRS-NXT ser.), AIS: 100 target
- 2.5 Allarme Guardia in rada, XTE, zona allarme imbarcazione (TZT19F richiede dati esterni)
- 2.6 Ricevitore GPS (TZT9F/12F/16F)
 - Frequenza di ricezione 1575,42 MHz
 - Numero di canali GNSS: 72 ch (GPS, Galileo, SBAS, QZSS)
 - Accuratezza GNSS: 10 m (2drms, HDOP<4), WAAS: 3 m (2drms, HDOP<4), MSAS: 7 m (2drms, HDOP<4)
 - Intervallo velocità imbarcazione 500 m/s max. (tutti i satelliti a -130 dBm)
 - Tempo di localizzazione posizione Partenza a freddo: 100 s tipico
 - Intervallo aggiornamento posizione 0,1 s

3 FUNZIONE RADAR

- 3.1 Modalità orientamento Head-up, North-up (richiesti dati di rotta)
- 3.2 Traccia eco 15/30 s, 1/3/6/15/30 min. o continuo
- 3.3 Target ARPA 30 punti (100 per DRS-NXT ser.)
- 3.4 Allarme Zona di guardia, CPA/TCPA, trigger, video, azimuth, linea di rotta

4 FUNZIONE ECOSCANDAGLIO

- | | | |
|-----|----------------------|--|
| 4.1 | Frequenza | CW: 50/200 kHz, CHIRP: Da 40 a 225 kW |
| 4.2 | Potenza di uscita | 300/600 W, 1 kW o da 2 a 3 kW (richiesto amplificatore di potenza ecoscandaglio) |
| 4.3 | Modo Visualizzazione | ACCU-FISH, A-scope, ResBoost™, Stima della composizione del fondale, Grafico temperatura |
| 4.4 | Allarme | Banco di pesci, Banco di pesci per blocco fondale |

5 ALTRE FUNZIONI

- | | | |
|-----|--------------------------|--|
| 5.1 | Informazioni AIS | Richiesto ricevitore AIS |
| 5.2 | Visualizzazione DSC | Max 20 target, dati target richiesti |
| 5.3 | Indicazione strumento | Richiesti dati strumento |
| 5.4 | Monitor videocamera | Richiesti dati NTSC/PAL |
| 5.5 | Indicazione informazioni | FAX/NAVTEX, informazioni meteo (richiesti dati esterni) |
| 5.5 | Allarme | Velocità, Velocità del vento*, Profondità*, Temperatura dell'acqua*, Temperatura della superficie del mare*, Carburante insufficiente**: dati esterni richiesti (TZT19F richiede dati esterni per tutte le voci) |

6 INTERFACCIA

- | | | |
|-----|---------------------------------|---|
| 6.1 | Numero di porte | Plottaggio rotta, dati NAV (include dati strumenti e motore) |
| | Uscita HDMI (TZT9F escluso) | 1 porta, TZT12F: 720p (WXGA), TZT16F/19F: 1080p (FHD) |
| | Ingresso HDMI (solo TZT16F/19F) | 1 porta, 1920 × 1080 (FHD) o inferiore, HDCP, non interlacciato |
| | Ingresso video (composito). | 2 porte, NTSC/PAL (escluso TZT9F) |
| | USB | 1 porta (TZT9F/12F) o 2 porte (TZT16F/19F), USB2.0, per monitor touch e unità di controllo |
| | LAN | 1 porta (TZT9F), 2 porte (TZT12F/16F/19F), Ethernet 100Base-TX |
| | NMEA2000 | 1 porta |
| | Seriale | 1 porta, uscita NMEA0183 |
| | Chiusura contatto | 2 porte, interruttore evento e interruttore alimentazione esterna |
| | Alloggiamento scheda SD | 1 porta, micro-SDXC |
| 6.2 | LAN wireless | IEEE802.11b/g/n |
| | Frequenza di trasmissione | Da 2,412 a 2,462 GHz |
| | Potenza di uscita | 11 dBm max. |
| 6.3 | Dati NMEA0183 | |
| | Uscita | AAM, APB, BOD, DBT, DPT, GGA, GLL, GNS, GSA, GSV, RMB, RMC, RTE, TTM, VDM, VTG, WPL, XTE, ZDA |

6.4 NMEA2000 PGN

| | |
|--------|--|
| Input | 065280, 126992, 126993, 126996, 127237, 127245, 127250, 127251, 127257, 127488, 127489, 127505, 128259, 128267, 129025, 129026, 129029, 129330, 129038, 129039, 129040, 129041, 129291, 129538, 129540, 129793, 129794, 129798, 129801, 129802, 129808, 129809, 129810, 130306, 130310, 130311, 130312, 130313, 130314, 130316, 130577, 130578, 130817, 130818, 130820, 130822, 130823, 130826, 130827, 130828, 130880 |
| Uscita | 126992, 126993, 126996, 127250, 127251, 127257, 127258, 128259, 128267, 128275, 129025, 129026, 129029, 129033, 129283, 129284, 129285, 130306, 130310, 130311, 130312, 130313, 130314, 130316 |

7 ALIMENTAZIONE

7.1 Display multifunzione

| | |
|--------|------------------------------------|
| TZT9F | 12-24 VDC (10,8-31,2 V): 2,6-1,3 A |
| TZT12F | 12-24 VDC (10,8-31,2 V): 2,3-1,2 A |
| TZT16F | 12-24 VDC (10,8-31,2 V): 4,3-2,2 A |
| TZT19F | 12-24 VDC (10,8-31,2 V): 4,7-2,3 A |

7.2 Raddrizzatore (opzione) 100/110/115/220/230 VAC, 1 fase, 50/60Hz

8 CONDIZIONI AMBIENTALI

| | |
|--------------------------|---------------------|
| 8.1 Temperatura ambiente | Da -15 °C a + 55 °C |
| 8.2 Umidità relativa | 93% o meno a +40 °C |
| 8.3 Grado di protezione | IP56 |
| 8.4 Vibrazione | IEC 60945 Ed.4 |

9 COLORE UNITÀ

N1.0 (fisso)

INDICE

A

| | |
|---|------------|
| Accensione e spegnimento | 1-13 |
| ACCU-FISH | |
| correzione dimensione pesci | 7-18 |
| descrizione | 7-17 |
| impostazione | 7-17 |
| informazioni | 7-18 |
| visualizzare/nascondere il simbolo | 7-18 |
| visualizzazione icona su display 3D | 3-12 |
| Aggiornamento software | 15-12 |
| AIS | |
| allarme CPA/TCPA | 14-7 |
| allarme prossimità target AIS | 14-3 |
| dati target con menu popup | 14-4 |
| dettagli del target | 14-6 |
| ID target | 14-4 |
| ignora target lenti | 14-3 |
| lista | 14-5 |
| lista amici | 14-8 |
| nickname del nuovo target | 14-6 |
| posizionamento target sulla schermata del plotter cartografico | 14-6 |
| simboli di target | 14-1 |
| target perso | 14-2 |
| visualizzare/nascondere i simboli | 14-1 |
| Allarme ancora | |
| impostazione | 2-15 |
| posizione media | 2-16 |
| Allarme carburante scarso | 2-17 |
| Allarme CPA/TCPA | 6-34, 14-7 |
| Allarme di Prossimità Target AIS | 14-3 |
| Allarme pesce | |
| attivazione, disattivazione | 7-16 |
| impostazione | 7-15 |
| Allarme pesce per fondale bloccato | |
| attivazione, disattivazione | 7-16 |
| impostazione | 7-15 |
| sensibilità | 7-16 |
| Allarme profondità | 2-14 |
| Allarme SST | 2-14 |
| Allarme velocità | 2-15, 2-17 |
| Allarme XTE | 2-13 |
| Allarmi | |
| allarme acustico on/off | 2-17 |
| allarme pesce fondale bloccato | 7-15 |
| CPA/TCPA | 6-34, 14-7 |
| disattivazione allarme acustico | 2-12 |
| guardia in rada | 2-15 |
| menu allarmi | 2-13 |
| pesce | 7-15 |
| profondità | 2-14 |
| prossimità target AIS | 14-3 |
| SST | 2-14 |
| velocità | 2-15, 2-17 |

| | |
|--|-------|
| XTE | 2-13 |
| Alta risoluzione (ecoscandaglio) | 7-23 |
| Ampiezza del fascio (visualizzazione multi ecoscandaglio) | 8-7 |
| Angolo del fascio (visualizzazione multi ecoscandaglio) | 8-6 |
| Antenna | |
| allineamento dell'indicazione di prua | 6-37 |
| altezza | 6-37 |
| avvio, arresto rotazione | 6-37 |
| posizione | 6-37 |
| settore cieco | 6-37 |
| soppressione Main Bang | 6-37 |
| Area dati | |
| aggiungere dati | 1-25 |
| contenuto della casella dati | 1-24 |
| descrizione | 1-23 |
| eliminare una casella dati | 1-25 |
| formato dati (analogico o digitale) | 1-26 |
| ordine dei dati | 1-24 |
| trasparenza | 1-26 |
| Area di spostamento della portata del fondale | 7-24 |
| ARPA | |
| acquisizione automatica target | 6-30 |
| acquisizione manuale del target | 6-29 |
| allarme CPA/TCPA | 6-34 |
| cancellazione target perso | 6-33 |
| dati target | 6-31 |
| interruzione della traccia dei target | 6-31 |
| visualizzare/nascondere la schermata | 6-29 |
| | 6-29 |
| B | |
| Banda RX (ecoscandaglio) | 7-26 |
| C | |
| Calibrazione Eco fondale | 8-14 |
| Campionamento Eco (radar) | 6-15 |
| Cancellazione colore | 7-12 |
| Carte | |
| aggiornamento | 15-14 |
| aggiunta | 15-14 |
| eliminazione | 15-14 |
| informazioni testo e oggetti sulle carte vettoriali | 2-9 |
| ingrandimento, riduzione | 2-2 |
| oggetti carte S52 | 2-11 |
| panoramica | 2-3 |
| scala | 2-2 |
| tipi | 2-1 |
| visualizzazione | 15-12 |
| Cerchi di portata | |
| descrizione | 6-6 |
| intervallo | 6-7 |
| modalità rilevamento | 6-7 |

INDICE

| | |
|---|------------|
| Codice PIN | 1-45 |
| Colore dell'eco (radar) | 6-21 |
| Colore di sfondo ecoscandaglio | 7-23 |
| Colore sfondo radar | 6-21 |
| Comandi | 1-1 |
| Compensazione | 7-24 |
| Configurazione del sistema | xix |
| Confini | |
| aggiungere un punto | 4-33 |
| allarme | 4-34 |
| attributi predefiniti | 4-27 |
| cancellare un punto, una linea | 4-34 |
| creazione | 4-25, 4-26 |
| eliminazione | 4-36 |
| lista confini | 4-28 |
| modifica | 4-31, 4-33 |
| ordinamento | 4-28 |
| punti utilizzati | 4-36 |
| ricerca | 4-29 |
| spostare un punto | 4-34 |
| visualizza, nascondi | 4-27 |
| visualizzazione al centro dello schermo | 4-36 |
| Copertura morbida | 1-3 |
| Correzione Sollevamento (Heaving) | 7-24 |
| Cronologia dell'eco | 7-13 |
| CZone | |
| aggiungere, modificare una pagina | 12-19 |
| controllo CZone, menu a scorrimento | 12-21 |
| Controllo CZone, schermata degli strumenti | 12-19 |
| impostazioni DIP switch | 12-19 |
| modi CZone, area dati | 12-23 |
| modi CZone, menu a scorrimento | 12-24 |
| modi CZone, schermata degli strumenti | 12-22 |
| monitoraggio CZone, area dati | 12-26 |
| monitoraggio CZone, schermata strumenti | 12-25 |
| D | |
| da TX a ST-BY | 8-6 |
| Dati Wx avanzati | 13-8 |
| DI-FFAMP | 7-21 |
| Display Grafico CPA | |
| AIS | 14-9 |
| radar | 6-35 |
| Disponibilità funzioni | |
| visualizzazione multi ecoscandaglio | 8-8 |
| visualizzazione scansione laterale | 8-9 |
| visualizzazione sezione trasversale | 8-12 |
| visualizzazione storico ecoscandaglio 3D | 8-19 |
| Disturbi degli echi del mare | 6-4 |
| Disturbi degli echi della pioggia | 6-4 |
| Disturbo (ecoscandaglio) | 7-10 |
| E | |
| EBL | |
| misurazione del rilevamento | 6-11 |
| misurazione della portata con | 6-12 |
| riferimento | 6-12 |
| Echi dei lobi laterali | 6-40 |
| Echi falsi | |
| ecoscandaglio | 7-30 |
| radar | 6-38 |
| Echi multipli (radar) | 6-38 |
| Elenco flotta | 2-38 |
| Elenco partner | 14-8 |
| Esportazione | |
| punti | 9-2 |
| registrazioni PBG | 9-4 |
| rotte | 9-2 |
| tracce | 9-3 |
| F | |
| Finestra Dettagli Rotta | 5-17 |
| Formato dei file | 9-1 |
| Foto | |
| cancellazione | 2-36 |
| importazione | 2-34 |
| lista foto | 2-35 |
| modifica delle informazioni foto | 2-35 |
| spostamento sullo schermo | 2-34 |
| Funzionamento automatico dell'ecoscandaglio | 7-7 |
| Funzione tap con due dita | 1-37 |
| Fuori centro | 6-13 |
| FUSION-Link | 11-1 |
| G | |
| Gestione carburante | 12-17 |
| Grafico della temperatura | 7-20 |
| Grafico delle correnti di marea | 3-11 |
| Grafico marea | 3-9 |
| Griglia (visualizzazione sezione trasversale) .. | 8-10 |
| Guadagno | |
| offset (ecoscandaglio) | 7-25 |
| radar | 6-2 |
| Guardia | 6-17 |
| I | |
| Icona Casa | 1-16, 1-34 |
| Icona dell'imbarcazione | |
| descrizione | 2-4 |
| Icona dell'imbarcazione (plotter cartografico) | |
| linea di prua | 2-4 |
| orientamento | 2-5 |
| vettore COG | 2-4 |
| Icona dell'imbarcazione (radar) | 6-20 |
| Icane dei sensori | 1-17 |
| Icane di visualizzazione | |
| descrizione | 1-17 |
| modifica | 1-19, 1-20 |
| rimozione | 1-20 |
| Immagine virtuale | 6-39 |

| | |
|--|----------------------|
| Importazione | |
| linee di confine | 9-2, 9-5, 13-6 |
| punti | 9-2 |
| registrazioni PBG | 9-4 |
| rotte | 9-2 |
| tracce | 9-3 |
| Impostazione del trasduttore | 7-25 |
| Impostazione FAX-30 (ricevitore fax) | 15-11 |
| Impostazione trasponditore AIS (FA-30, FA-50) | 14-10 |
| impostazioni | 3-5 |
| Impulso TX (ecoscandaglio) | 7-26 |
| Indicatori del livello carburante | 5-25 |
| Info oggetti carta | 2-6 |
| Informazioni e norme sulle interferenze radio | AP-25 |
| Informazioni sulla carta nautica | 2-7 |
| Interferenze | |
| ecoscandaglio | 7-12 |
| radar | 6-14 |
| Interruttore 2D/3D | 3-2 |
| Interruttore di alimentazione | 1-1, 1-2, 1-13, 1-15 |
| Interruttore modalità di orientamento | |
| plotter cartografico | 2-3 |
| radar | 6-5 |
| Interruttore TX/Standby | 6-1 |
| Istruzioni per la sicurezza | iii |
| It-Pesce | |
| operazione | 2-41 |
| visualizzazione del menu popup | 2-41 |
| K | |
| KP esterno | 7-25 |
| L | |
| LAN Wireless | |
| creazione rete | 1-42 |
| LAN wireless | |
| collegamento alla rete esistente | 1-40 |
| Layline | |
| abilitazione, disabilitazione | 5-25 |
| dati | 5-25 |
| file vento polare | 5-26 |
| Linea di prua | |
| Icona dell'imbarcazione (plotter cartografico) | 2-4 |
| radar | 6-14 |
| Linea zero | 7-27 |
| Linee di riferimento zoom | 7-23 |
| Linee XTE | 5-20 |
| Lingua | 1-38 |
| Lista AIS | 14-5 |
| Lista Allarmi | 2-18 |
| Lista catture | 4-12 |
| Lista confini | 4-28 |
| Lista DSC | 14-12 |
| Lista punti | 4-10 |
| Lista rotte | 5-6 |
| Livellamento eco | |
| distanza | 8-11 |
| Livellatura Eco | |
| tempo | 8-11 |
| Livello fondale | 7-25 |
| Livello Rilevamento Eco | 8-14 |
| Log cattura | 4-4 |
| Luminosità dello schermo | 1-15 |
| M | |
| Manutenzione | 16-1 |
| Mappatura pesce (SiriusXM) | |
| caratteristiche | 13-19 |
| dati | 13-23 |
| impostazioni | 13-23 |
| schermata | 13-18 |
| Marker di evento | |
| informazioni | 4-6 |
| inserimento nella schermata del plotter cartografico | 4-3 |
| inserire un commento | 4-6 |
| introduzione | 4-1 |
| log cattura | 4-4 |
| valori di default | 4-8 |
| Marker MOB | 1-38 |
| MCU-002 | 1-5 |
| MCU-004 | 1-7 |
| MCU-005 | 1-9 |
| Menu a scorrimento | 1-22 |
| Menu Ecoscandaglio | 7-23 |
| Menu Generale | 15-1 |
| Menu Inizio Settaggio | 15-5 |
| Menu Plotter cartografico | 2-26 |
| Menu popup | 1-22 |
| Menu Rotte | 5-27 |
| Menu schermata S-52 | 2-11 |
| Menu Settaggi | 1-34 |
| Menu Unità | 15-3 |
| Messaggi di allarme | AP-18 |
| Messaggio DSC | |
| elenco messaggi | 14-12 |
| notifica | 14-11 |
| passare alla posizione di | 14-11 |
| visualizzazione | 14-11 |
| Meteo NavCenter | |
| caricamento file | 13-6 |
| descrizione dati | 13-11 |
| disponibilità dati | 13-11 |
| download | 13-3 |
| impostazione | 13-2 |
| visualizzazione | 13-5 |
| Meteo SiriusXM | |
| animazione radar | 13-9 |
| dati Wx avanzati | 13-8 |
| descrizione dati | 13-11 |
| diagnostica | 13-14 |
| disponibilità dati | 13-11 |
| impostazione | 13-7 |
| panoramica icone | 13-10 |

INDICE

| | |
|--|------------------|
| radar Wx..... | 13-8 |
| Mio TimeZero | |
| accesso all'account..... | 1-43 |
| creazione..... | 1-43 |
| Misurazione della portata | |
| plotter cartografico | 2-6 |
| Misurazione della profondità | 7-13 |
| Misurazione portata | |
| ecoscandaglio | 7-13 |
| Misurazione portata e rilevamento con cursore (radar) | 6-8 |
| Misurazioni di portata e rilevamento | |
| plotter cartografico | 2-7 |
| radar..... | 6-13 |
| MOB (uomo in mare) | 1-38 |
| Modalità di orientamento | |
| plotter cartografico | 2-3 |
| radar..... | 6-5 |
| Modalità di scambio waypoint | 5-19 |
| Modalità Uccello..... | 6-23 |
| N | |
| NAVpilot | |
| abilitazione utilizzo | 2-28 |
| casella dati | 2-29 |
| dirigersi verso un punto..... | 4-23 |
| impostazioni | 2-32 |
| modalità di virata..... | 2-29 |
| pagina di controllo NAVpilot..... | 2-29 |
| Notifica di arrivo al waypoint | 5-20 |
| Notifica di fine rotta | 5-20 |
| O | |
| Offset guadagno (ecoscandaglio) | 7-25 |
| Oggetti cartografici carte S-52 | 2-11 |
| Ombreggiatura profondità/colore | 8-16 |
| Ombreggiatura Terreno | 8-15 |
| Operazioni del touchscreen | 1-3 |
| Overlay | |
| correnti di marea | 3-10 |
| informazioni marea..... | 3-8 |
| ombreggiatura profondità..... | 3-4 |
| radar..... | 3-6 |
| Overlay delle correnti di marea | |
| dimensione icona | 3-10 |
| visualizzazione | 3-10 |
| Overlay foto satellitare | 3-6 |
| Overlay informazioni marea | |
| dimensioni icona marea | 3-8 |
| grafico marea | 3-9 |
| visualizzazione | 3-8 |
| visualizzazione informazioni marea | 3-8 |
| Overlay ombreggiatura profondità | 3-5 |
| descrizione | 3-4 |
| Overlay radar | |
| descrizione..... | 3-6 |
| impostazioni | 3-7 |
| P | |
| Pagina rapida..... | 1-18, 1-21 |
| Pescaggio Trasduttore | 7-25 |
| Portata | |
| radar..... | 6-5 |
| Posizione punto di visione (visualizzazione storico ecoscandaglio 3D)..... | 8-13 |
| Punti | |
| densità..... | 4-18 |
| eliminazione | 4-13, 4-14 |
| eliminazione punti specifici..... | 4-36, 5-12 |
| funzione di denominazione | 4-18 |
| importazione..... | 9-2 |
| impostazioni predefinite | 4-7 |
| informazioni..... | 4-6 |
| informazioni sul punto di destinazione | 4-23 |
| inserimento da apparecchiatura esterna..... | 4-3 |
| inserimento manuale..... | 4-2 |
| inserimento nella schermata del plotter cartografico | 4-2 |
| inserimento nella schermata dell'ecoscandaglio..... | 4-4 |
| interrompere la navigazione..... | 4-24 |
| introduzione..... | 4-1 |
| lista punti | 4-10 |
| modifica | 4-15, 4-16 |
| modifica collettiva..... | 4-16 |
| ordinamento | 4-10 |
| passare a un punto sullo schermo | 4-19 |
| procedere con NAVpilot | 4-23, 5-21 |
| registrazione dall'elenco punti..... | 4-3 |
| registrazione punti..... | 4-3 |
| riavviare la navigazione..... | 4-24 |
| ricerca | 4-10, 4-11 |
| spostamento..... | 4-13 |
| spostamento a centro schermo..... | 4-17 |
| vai a..... | 4-19, 4-20, 4-22 |
| visualizza/nascondi i nomi dei punti | 4-18 |
| visualizzazione punti utilizzati | 4-9 |
| R | |
| Racon..... | 6-41 |
| Radar a doppia portata | 6-22 |
| Radio SiriusXM | |
| abilitazione | 13-15 |
| comandi..... | 13-16 |
| diagnostica | 13-17 |
| Registrazione PBG | |
| cancellazione di tutte le registrazioni | 8-22 |
| correzione velocità del suono..... | 8-22 |
| eliminazione parziale..... | 8-22 |
| esportazione..... | 9-4 |
| filtro velocità | 8-21 |
| registrazione..... | 8-20 |
| visualizzazione | 8-21 |
| Rez boost..... | 6-27 |
| Risoluzione dei problemi | |
| ecoscandaglio | 16-5 |
| generale | 16-3 |
| plotter cartografico | 16-4 |
| radar | 16-4 |

| | | | |
|---|------------|--|--|
| Rotte | | | |
| arresto della navigazione | 5-18 | | |
| avvio della navigazione | 5-16 | | |
| colore | 5-27 | | |
| continuare la navigazione a fine rotta | 5-20 | | |
| creazione..... | 5-2, 5-3 | | |
| creazione con la traccia corrente | 2-24 | | |
| creazione con una traccia precedente | 2-23 | | |
| creazione dall'elenco punti | 5-4 | | |
| densità..... | 5-13, 5-27 | | |
| descrizione | 5-1 | | |
| eliminazione | 5-11, 5-12 | | |
| eliminazione dei punti, dei punti della rotta ... | 5-5 | | |
| eliminazione di tutte le rotte | 5-12 | | |
| esportazione..... | 9-2 | | |
| estensione..... | 5-5 | | |
| finestra dettagli rotta..... | 5-17 | | |
| governo con NAVpilot | 5-21 | | |
| informazioni dettagliate | 5-17 | | |
| inserimento di punti rotta | 5-4 | | |
| linee XTE..... | 5-20 | | |
| lista rotte..... | 5-6 | | |
| menu rotte | 5-27 | | |
| modalità di scambio waypoint | 5-19 | | |
| modifica..... | 5-10 | | |
| mostrare, nascondere la rotta attiva sul radar | 6-20 | | |
| notifica del raggiungimento del waypoint | 5-20 | | |
| notifica di fine rotta | 5-20 | | |
| riavvio della navigazione | 5-17, 5-18 | | |
| ricerca | 5-7 | | |
| ricerca sulla carta | 5-11 | | |
| rotte utilizzate | 5-11 | | |
| saltare un punto di rotta | 5-18 | | |
| seguire | 5-14, 5-15 | | |
| seguire una rotta in direzione inversa | 5-18 | | |
| spessore..... | 5-27 | | |
| spostamento di punti | 5-5 | | |
| velocità di crociera per la pianificazione..... | 5-27 | | |
| visualizza, nascondi | 5-13 | | |
| zoom automatico all'arrivo a un punto di | 5-19 | | |
| destinazione | 5-19 | | |
| S | | | |
| SAR..... | 5-22 | | |
| SART..... | 6-40 | | |
| Scala | | | |
| plotter cartografico | 2-2 | | |
| Schede microSD | | | |
| formattazione | 1-29 | | |
| inserimento..... | 1-29 | | |
| manutenzione..... | 1-29 | | |
| rimozione..... | 1-29 | | |
| schede compatibili..... | 1-30 | | |
| Schede SD | | | |
| caricamento delle impostazioni | 9-5 | | |
| dell'apparecchiatura | 9-5 | | |
| memorizzazione delle impostazioni | 9-4 | | |
| dell'apparecchiatura | 9-4 | | |
| Schermata degli strumenti | | | |
| aggiunta indicazione | 12-14 | | |
| modifica della posizione dei dati..... | 12-11 | | |
| modifica indicazione | 12-12 | | |
| tema | 12-17 | | |
| visualizzazione | 12-1 | | |
| Schermata meteo | | | |
| animazione radar..... | 13-9 | | |
| dati Wx avanzati..... | 13-8 | | |
| download dei dati NavCenter | 13-3 | | |
| file meteo NavCenter..... | 13-6 | | |
| impostazione meteo NavCenter | 13-2 | | |
| introduzione..... | 13-1 | | |
| selezione | 13-1 | | |
| SiriusXM..... | 13-6 | | |
| visualizzazione dei dati NavCenter | 13-5 | | |
| Schermata motore Yamaha | | | |
| casella dati | 12-31 | | |
| codici guasti | 12-33 | | |
| esempi di visualizzazione..... | 12-30 | | |
| lista allarmi | 12-33 | | |
| modalità traina..... | 12-32 | | |
| panoramica | 12-27 | | |
| passaggio tra le visualizzazioni | 12-31 | | |
| visualizzazione | 12-29 | | |
| Schermata multi ecoscandaglio | | | |
| indicazione della frequenza..... | 8-7 | | |
| indicazione della profondità..... | 8-7 | | |
| Schermata principale | | | |
| introduzione..... | 1-16 | | |
| modifica delle icone di visualizzazione..... | 1-19 | | |
| selezione della schermata..... | 1-18 | | |
| Schermata scansione laterale | | | |
| indicazione frequenza | 8-9 | | |
| indicazione profondità | 8-9 | | |
| Schermata sezione trasversale | | | |
| indicazione frequenza | 8-12 | | |
| indicazione profondità | 8-12 | | |
| Schermate strumenti | | | |
| passare tra le schermate..... | 12-10 | | |
| Scorrimento dal bordo..... | 1-21 | | |
| Selezione del tipo di fascio (visualizzazione | | | |
| multi ecoscandaglio) | 8-6 | | |
| Selezione della schermata | | | |
| schermata principale | 1-18 | | |
| Selezione delle schermate | | | |
| pagina rapida | 1-18 | | |
| Selezione visualizzazione di zoom | | | |
| (ecoscandaglio)..... | 7-4 | | |
| Sensibilità dell'allarme (ecoscandaglio) | 7-16 | | |
| Settore cieco | 6-39 | | |
| Settore cieco (antenna)..... | 6-37 | | |
| Sintonia | 6-1 | | |

INDICE

| | |
|---|------------|
| Soppressione Main Bang | 6-37 |
| Sostituzione del fusibile | 16-2 |
| Sostituzione del magnetron | 16-2 |
| Sostituzione della ventola | 16-3 |
| Spianatura batimetriche | 8-14 |
| Stand-by (radar) | 6-1 |
| STC (ecoscandaglio) | 7-26 |
| Struttura dei menu | AP-1 |
| T | |
| Target Analyzer | 6-24 |
| Testo e oggetti sulle carte vettoriali | 2-9 |
| Tracce | |
| esportazione | 9-3 |
| importazione | 9-3 |
| intervallo | 2-19 |
| visualizza/nascondi | 2-19 |
| Tracce eco | |
| cancellazione | 6-18 |
| colore | 6-19 |
| lunghezza | 6-18 |
| ombreggiatura | 6-20 |
| riferimento | 6-19 |
| visualizza, nascondi | 6-18 |
| Traccia | |
| colore | 2-20, 2-23 |
| creare una rotta con la traccia corrente | 2-24 |
| creare una rotta con una traccia precedente | 2-23 |
| descrizione | 2-18 |
| eliminazione | 2-25 |
| eliminazione di tutte le tracce | 2-25 |
| registrazione | 2-19 |
| spessore | 2-23 |
| visualizzazione punti utilizzati | 2-26 |
| Traccia eco (radar) | 6-18 |
| Traccia flotta | |
| cancellazione simboli target flotta | 2-38 |
| centatura di un target flotta | 2-40 |
| condivisione oggetti utente | 2-40 |
| elenco flotta | 2-38 |
| impostazione | 2-36 |
| informazioni target flotta | 2-37 |
| simbolo target flotta attivato/disattivato | 2-37 |
| Traccia posteriore | 2-24 |
| Trasmissione (radar) | 6-1 |
| Trasmissione e stand-by | |
| radar | 6-1 |
| TVG | 7-13 |
| TX e ST-BY | |
| visualizzazione multi ecoscandaglio | 8-6 |
| visualizzazione scansione laterale | 8-9 |
| visualizzazione sezione trasversale | 8-10 |
| visualizzazione storico ecoscandaglio 3D | 8-13 |
| TZ iboat | 2-33 |

U

| | |
|---------------------------|------|
| Unità di controllo remota | |
| impostazioni gruppo | 1-11 |
| MCU-002 | 1-5 |
| MCU-004 | 1-7 |
| MCU-005 | 1-9 |

V

| | |
|--|------|
| Velocità di avanzamento immagine | 7-11 |
| Videocamera | |
| dimensioni immagine | 10-7 |
| passaggio tra input | 10-7 |
| regolazione del contrasto | 10-7 |
| videocamera FLIR | 10-3 |
| visualizzazione | 10-1 |
| Videocamera FLIR | |
| controllo | 10-7 |
| impostazione | 10-6 |
| Visualizzazione 3D | |
| attivazione | 3-2 |
| descrizione | 3-1 |
| enfaticizzazione | 3-3 |
| Visualizzazione a doppia frequenza | 7-3 |
| Visualizzazione a frequenza singola | 7-2 |
| Visualizzazione A-scope | 7-5 |
| Visualizzazione del blocco fondale | 7-4 |
| Visualizzazione di discriminazione del fondale | 7-6 |
| Visualizzazione di zoom | 8-10 |
| Visualizzazione multi ecoscandaglio | 8-6 |
| ampiezza del fascio | 8-7 |
| angolo del fascio | 8-6 |
| esempio | 8-3 |
| selezione del tipo di fascio | 8-6 |
| Visualizzazione multi ecoscandaglio display | |
| disponibilità funzioni | 8-8 |
| Visualizzazione scansione laterale | |
| colore eco | 8-9 |
| disponibilità funzioni | 8-9 |
| esempio | 8-4 |
| TX e ST-BY | 8-9 |
| Visualizzazione sezione trasversale | |
| correzione della velocità del suono | 8-11 |
| disponibilità funzioni | 8-12 |
| esempio | 8-5 |
| griglia | 8-10 |
| TX e ST-BY | 8-10 |
| Visualizzazione storico ecoscandaglio 3D | |
| avanzamento immagine | 8-14 |
| disponibilità funzioni | 8-19 |
| esempio | 8-5 |
| indicazione frequenza | 8-19 |
| indicazione profondità | 8-19 |
| livello di rilevamento eco | 8-14 |
| marcatura banco di pesci | 8-14 |
| ombreggiatura terreno | 8-15 |
| posizione punto di visione | 8-13 |
| spianatura batimetriche | 8-14 |
| TX e ST-BY | 8-13 |

| | |
|--|-----------|
| Visualizzazione zoom del fondale | 7-4 |
| VRM | |
| ecoscandaglio | 7-13 |
| radar | 6-9, 6-10 |
| Z | |
| Zona di guardia | |
| attivazione e disattivazione | 6-16 |
| impostazione | 6-15 |
| visualizza/nascondi | 6-17 |